

STANLEY[®] FATMAX[®] V20 LITHIUM ION

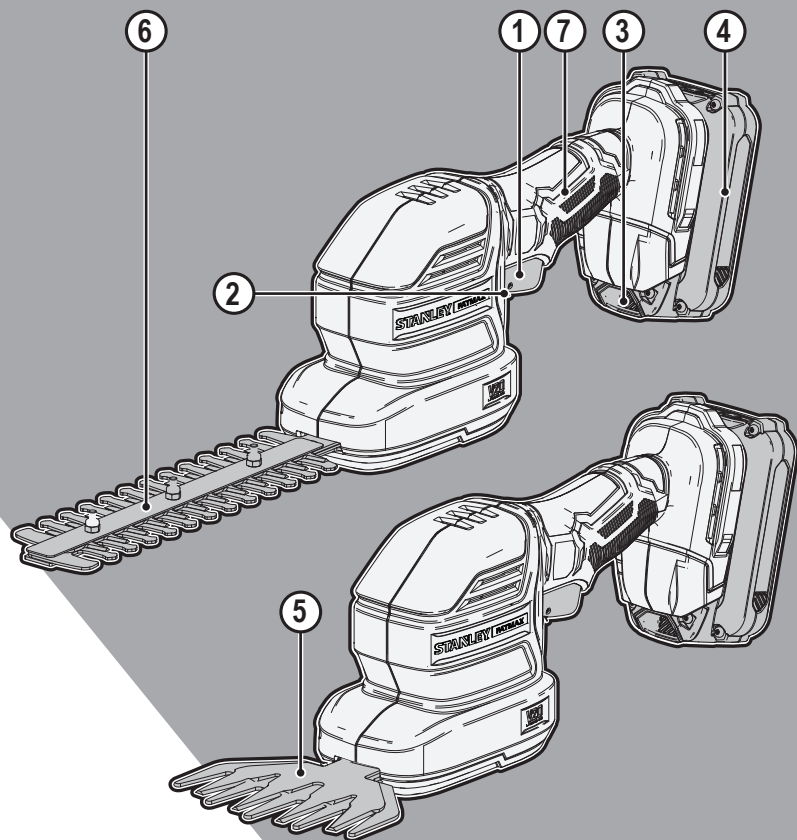

www.stanleytools.eu



STCSS20

English (original instructions)	4
Deutsch (übersetzt von den originalanweisungen)	11
Français (traduction de la notice d'instructions originale)	19
Italiano (tradotto dalle istruzioni originali)	27
Nederlands (vertaald vanuit de originele instructies)	36
Español (traducido de las instrucciones originales)	44
Português (traduzido das instruções originais)	52
Svenska (översatt från de ursprungliga instruktionerna)	60
Norsk (oversatt fra de originale instruksjonene)	67
Dansk (oversat fra original brugsvejledning)	74
Suomi (käännetty alkuperäisestä käyttöohjeesta)	81
Ελληνικά (μετάφραση από τις πρωτότυπες οδηγίες)	88

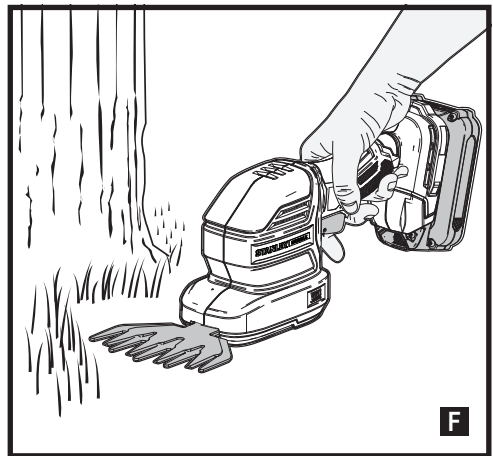
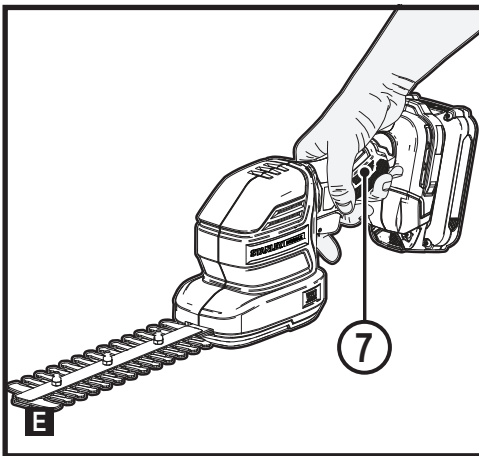
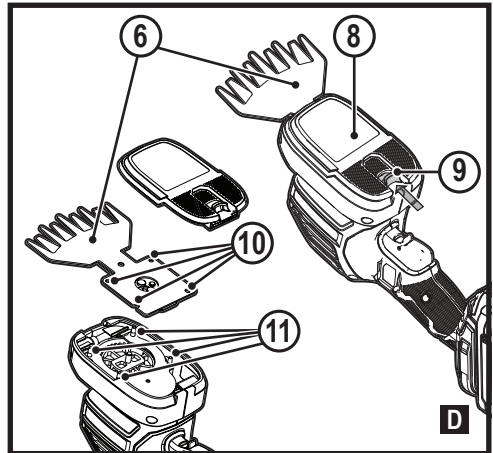
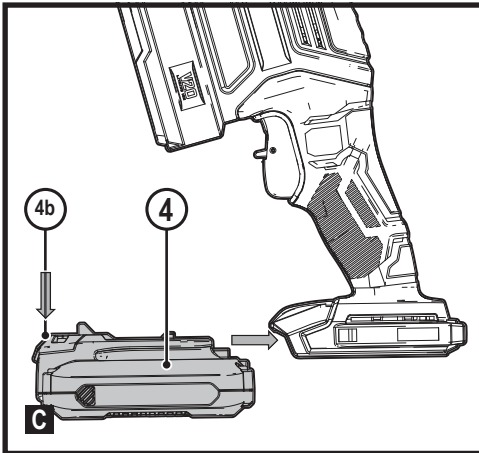
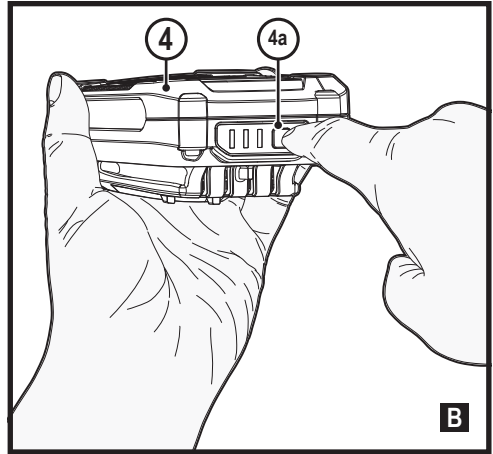
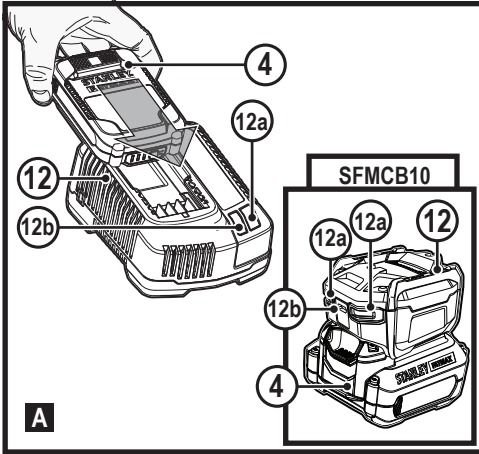

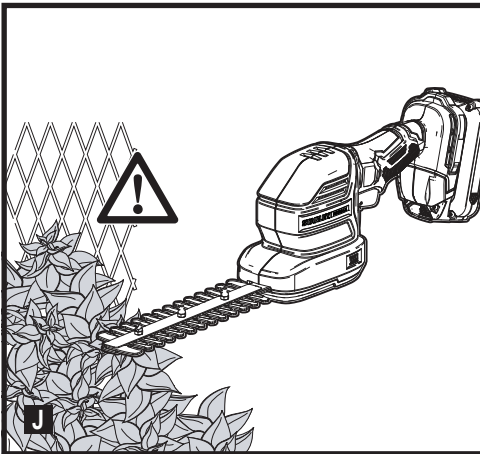
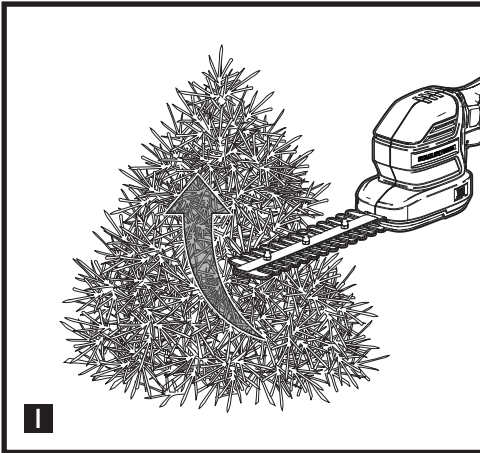
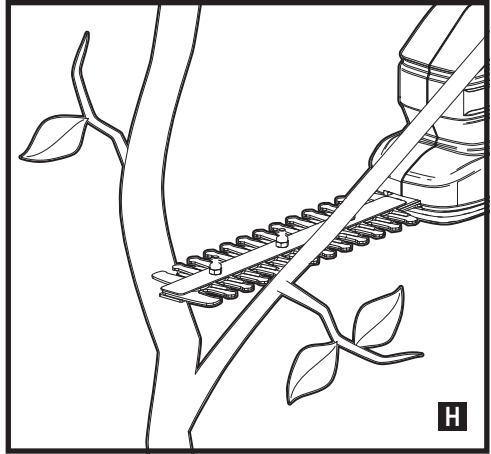
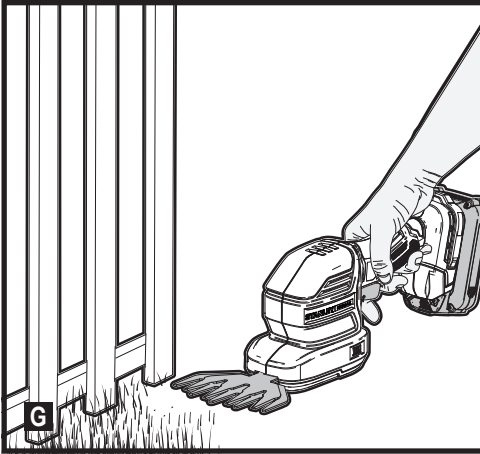

Intended use

Your STANLEY FATMAX SFCSS20 cordless garden shear has been designed for cutting and trimming applications. This tool intended is only for professional and non professional use.

Safety instructions

General power tool safety warnings



WARNING! Read all safety warnings, instructions, illustrations and specifications provided with this power tool. Failure to follow the warnings and instructions listed may result in electric shock, fire and/or serious injury.

Save all warnings and instructions for future reference.

The term "power tool" in the warnings refers to your mains-operated (corded) power tool or battery-operated (cordless) power tool.

1. Work area safety

- a. **Keep work area clean and well lit.** Cluttered or dark areas invite accidents.
- b. **Do not operate power tools in explosive atmospheres, such as in the presence of flammable liquids, gases or dust.** Power tools create sparks which may ignite the dust or fumes.
- c. **Keep children and bystanders away while operating a power tool.** Distractions can cause you to lose control.

2. Electrical safety

- a. **Power tool plugs must match the outlet. Never modify the plug in any way. Do not use any adapter plugs with earthed (grounded) power tools.** Unmodified plugs and matching outlets will reduce risk of electric shock.

- b. **Avoid body contact with earthed or grounded surfaces such as pipes, radiators, ranges and refrigerators.** There is an increased risk of electric shock if your body is earthed or grounded.
 - c. **Do not expose power tools to rain or wet conditions.** Water entering a power tool will increase the risk of electric shock.
 - d. **Do not abuse the cord. Never use the cord for carrying, pulling or unplugging the power tool. Keep cord away from heat, oil, sharp edges or moving parts.** Damaged or entangled cords increase the risk of electric shock.
 - e. **When operating a power tool outdoors, use an extension cord suitable for outdoor use.** Use of a cord suitable for outdoor use reduces the risk of electric shock.
 - f. **If operating a power tool in a damp location is unavoidable, use a residual current device (RCD) protected supply.** Use of an RCD reduces the risk of electric shock.
3. **Personal safety**
- a. **Stay alert, watch what you are doing and use common sense when operating a power tool.**
Do not use a power tool while you are tired or under the influence of drugs, alcohol or medication. A moment of inattention while operating power tools may result in serious personal injury.
 - b. **Use personal protective equipment. Always wear eye protection.** Protective equipment such as a dust mask, non-skid safety shoes, hard hat, or hearing protection used for appropriate conditions will reduce personal injuries.
 - c. **Prevent unintentional starting. Ensure the switch is in the off-position before connecting to power source and/or battery pack, picking up or carrying the tool.** Carrying power tools with your finger on the switch or energising power tools that have the switch on invites accidents.
 - d. **Remove any adjusting key or wrench before turning the power tool on.** A wrench or a key left attached to a rotating part of the power tool may result in personal injury.
 - e. **Do not overreach. Keep proper footing and balance at all times.** This enables better control of the power tool in unexpected situations.
 - f. **Dress properly. Do not wear loose clothing or jewellery. Keep your hair and clothing away from moving parts.** Loose clothes, jewellery or long hair can be caught in moving parts.
 - g. **If devices are provided for the connection of dust extraction and collection facilities, ensure these are connected and properly used.** Use of dust collection can reduce dust-related hazards.
 - h. **Do not let familiarity gained from frequent use of tools allow you to become complacent and ignore tool safety principles.** A careless action can cause severe injury within a fraction of a second.
4. **Power tool use and care**
- a. **Do not force the power tool. Use the correct power tool for your application.**
The correct power tool will do the job better and safer at the rate for which it was designed.
 - b. **Do not use the power tool if the switch does not turn it on and off.** Any power tool that cannot be controlled with the switch is dangerous and must be repaired.
 - c. **Disconnect the plug from the power source and/or remove the battery pack, if detachable from the power tool before making any adjustments, changing accessories, or storing power tools.** Such preventive safety measures reduce the risk of starting the power tool accidentally.
 - d. **Store idle power tools out of the reach of children and do not allow persons unfamiliar with the power tool or these instructions to operate the power tool.**
Power tools are dangerous in the hands of untrained users.
 - e. **Maintain power tools and accessories. Check for misalignment or binding of moving parts, breakage of parts and any other condition that may affect the power tools operation. If damaged, have the power tool repaired before use.** Many accidents are caused by poorly maintained power tools.
 - f. **Keep cutting tools sharp and clean.** Properly maintained cutting tools with sharp cutting edges are less likely to bind and are easier to control.
 - g. **Use the power tool, accessories and tool bits etc. in accordance with these instructions, taking into account the working conditions and the work to be performed.** Use of the power tool for operations different from those intended could result in a hazardous situation.
 - h. **Keep handles and grasping surfaces dry, clean and free from oil and grease.** Slippery handles and grasping surfaces do not allow for safe handling and control of the tool in unexpected situations.
5. **Battery tool use and care**
- a. **Recharge only with the charger specified by the manufacturer.** A charger that is suitable for one type of battery pack may create a risk of fire when used with another battery pack.
 - b. **Use power tools only with specifically designated battery packs.** Use of any other battery packs may create a risk of injury and fire.

- c. **When battery pack is not in use, keep it away from other metal objects, like paper clips, coins, keys, nails, screws, or other small metal objects, that can make a connection from one terminal to another.** Shorting the battery terminals together may cause burns or a fire.
- d. **Under abusive conditions, liquid may be ejected from the battery; avoid contact. If contact accidentally occurs, flush with water. If liquid contacts eyes, additionally seek medical help.** Liquid ejected from the battery may cause irritation or burns.
- e. **Do not use a battery pack or tool that is damaged or modified.** Damaged or modified batteries may exhibit unpredictable behaviour resulting in fire, explosion or risk of injury.
- f. **Do not expose a battery pack or tool to fire or excessive temperature.** Exposure to fire or temperature above 130 °C may cause explosion.
- g. **Follow all charging instructions and do not charge the battery pack or tool outside the temperature range specified in the instructions.** Charging improperly or at temperatures outside the specified range may damage the battery and increase the risk of fire.
6. **Service**
- a. **Have your power tool serviced by a qualified repair person using only identical replacement parts.** This will ensure that the safety of the power tool is maintained.
- b. **Never service damaged battery packs.** Service of battery packs should only be performed by the manufacturer or authorized service providers.

Additional power tool safety warnings



WARNING! Additional safety warnings for grass shear / hedge trimmer

- ◆ **Do not use the grass shear / hedge trimmer in bad weather conditions, especially when there is a risk of lightning.** This decreases the risk of being struck by lightning.
 - ◆ **Keep all power cords and cables away from cutting area.** Power cords or cables may be hidden in hedges or bushes and can be accidentally cut by the blade.
 - ◆ **Wear ear protection.** Adequate protective equipment will reduce the risk of hearing loss.
 - ◆ **Hold the grass shear / hedge trimmer by insulated gripping surfaces only, because the blade may contact hidden wiring.** Blades contacting a "live" wire may make exposed metal parts of the grass shear / hedge trimmer "live" and could give the operator an electric shock.
 - ◆ **Keep all parts of the body away from the blade. Do not remove cut material or hold material to be cut when blades are moving.**
- Blades continue to move after the switch is turned off. A moment of inattention while operating the grass shear / hedge trimmer may result in serious personal injury.
- ◆ **When clearing jammed material or servicing the grass shear / hedge trimmer, make sure all power switches are off and the battery pack is removed or disconnected.** Unexpected actuation of the grass shear / hedge trimmer while clearing jammed material or servicing may result in serious personal injury.
 - ◆ **Carry the grass shear / hedge trimmer by the handle with the blade stopped and taking care not to operate any power switch.** Proper carrying of the grass shear / hedge trimmer will decrease the risk of inadvertent starting and resultant personal injury from the blades.
 - ◆ **When transporting or storing the grass shear / hedge trimmer, always use the blade cover.** Proper handling of the grass shear / hedge trimmer will decrease the risk of personal injury from the blades.
 - ◆ **This tool is not intended for use by persons (including children) with reduced physical, sensory or mental capabilities, or lack of experience and knowledge, unless they have been given supervision or instruction concerning use of the appliance by a person responsible for their safety.** Children should be supervised to ensure that they do not play with the appliance.
 - ◆ **The intended use is described in this instruction manual.** The use of any accessory or attachment or performance of any operation with this tool other than those recommended in this instruction manual may present a risk of personal injury and/or damage to property.
 - ◆ **Do not carry the tool with your hands on the trigger switch unless the battery has been removed.**
 - ◆ **If you have not used a hedge trimmer before, preferably seek practical instruction by an experienced user in addition to studying this manual.**
 - ◆ **Never touch the blades while the tool is running.**
 - ◆ **Never attempt to force the blades to come to a standstill.**
 - ◆ **Do not put the tool down until the blades have come to a complete standstill.**
 - ◆ **Regularly check the blades for damage and wear.** Do not use the tool when the blades are damaged.
 - ◆ **Take care to avoid hard objects (e.g. metal wire, railings) when trimming.** Should you accidentally hit any such object, immediately switch the tool off and check for any damage.
 - ◆ **Should the tool start to vibrate abnormally, immediately switch it off and check for any damage.**
 - ◆ **If the tool stalls, immediately switch it off.** Remove the battery before attempting to remove any obstructions.
 - ◆ **After use, place the blade sheath supplied over the blades.** Store the tool, making sure that the blade is not exposed.
 - ◆ **Never attempt to use an incomplete tool or a tool with unauthorised modifications.**

- ◆ Never allow children to use the tool.
- ◆ Be aware of falling debris when cutting the higher sides of a hedge.
- ◆ Always hold the tool with both hands and by the handles provided.

Residual risks

Additional residual risks may arise when using the tool which may not be included in the enclosed safety warnings. These risks can arise from misuse, prolonged use etc. Even with the application of the relevant safety regulations and the implementation of safety devices, certain residual risks can not be avoided. These include:

- ◆ Injuries caused by touching any rotating/moving parts.
- ◆ Injuries caused when changing any parts, blades or accessories.
- ◆ Injuries caused by prolonged use of a tool. When using any tool for prolonged periods ensure you take regular breaks.
- ◆ Impairment of hearing.
- ◆ Health hazards caused by breathing dust developed when using your tool (example:- working with wood, especially oak, beech and MDF.)

Labels on tools

The following pictograms, along with the date code, are shown on the tool:



WARNING! To reduce the risk of injury, the user must read the instruction manual.



Wear safety glasses or goggles when operating this tool.



Wear ear protection when operating this tool.



Always remove the battery from the appliance before performing any cleaning or maintenance.



Do not expose the tool to rain or high humidity.



Keep hands away from blades.



Guaranteed sound power level (2000/14/EU).

- ◆ Do not expose the battery to water.
- ◆ Do not store in locations where the temperature may exceed 40 °C.
- ◆ Charge only at ambient temperatures between 10 °C and 40 °C.
- ◆ Charge only using the charger provided with the tool.
- ◆ When disposing of batteries, follow the instructions given in the section "Protecting the environment".

Chargers

- ◆ Use your STANLEY FATMAX charger only to charge the battery in the tool with which it was supplied. Other batteries could burst, causing personal injury and damage.
- ◆ Never attempt to charge non-rechargeable batteries.
- ◆ Have defective cords replaced immediately.
- ◆ Do not expose the charger to water.
- ◆ Do not open the charger.
- ◆ Do not probe the charger.



The charger is intended for indoor use only.



Read the instruction manual before use.



Do not attempt to charge damaged batteries.

Electrical safety



Your charger is double insulated; therefore no earth wire is required. Always check that the mains voltage corresponds to the voltage on the rating plate. Never attempt to replace the charger unit with a regular mains plug.

- ◆ If the supply cord is damaged, it must be replaced by the manufacturer or an authorised STANLEY FATMAX Service Centre in order to avoid a hazard.

WARNING! Never attempt to replace the charger unit with a regular mains plug.

Features

This tool includes some or all of the following features.

1. Trigger switch
2. Lock-off switch
3. Battery release button
4. Battery pack
5. Grass shear blade
6. Shrub trim blade
7. Main handle

Use

WARNING! Let the tool work at its own pace. Do not overload.

Charging the battery (Fig. A)

The battery needs to be charged before first use and whenever it fails to produce sufficient power on jobs that were easily done before.

Additional safety instructions for batteries and chargers

Batteries

- ◆ Never attempt to open for any reason.

The battery may become warm while charging; this is normal and does not indicate a problem.

WARNING! Do not charge the battery at ambient temperatures below 10 °C or above 40 °C. Recommended charging temperature: approx. 24 °C.

Note: The charger will not charge a battery if the cell temperature is below approximately 10 °C or above 40 °C. The battery should be left in the charger and the charger will begin to charge automatically when the cell temperature warms up or cools down.

Note: To ensure maximum performance and life of lithium-ion battery packs, charge the battery pack fully before first use.

- ◆ Plug the charger (12) into an appropriate outlet before inserting battery pack (4).
- ◆ The green charging light (12a) will blink continuously indicating that the charging process has started.
- ◆ The completion of charge will be indicated by the green charging light (12a) remaining ON continuously. The battery pack (4) is fully charged and may be removed and used at this time or left in the charger (12).
- ◆ Charge discharged batteries within 1 week. Battery life will be greatly diminished if stored in a discharged state.

Charger LED Modes

	Charging: Green LED Intermittent	
	Fully Charged: Green LED Solid	
	Hot/Cold Pack Delay: Green LED Intermittent Red LED Solid	

Only SFMCB10 Charger Indicators

	Charging:	
	Fully Charged:	

	Hot/Cold Pack Delay:	
--	-----------------------------	--

Note: The compatible charger(s) will not charge a faulty battery pack. The charger will indicate a faulty battery pack by refusing to light.

Note: This could also mean a problem with a charger. If the charger indicates a problem, take the charger and battery pack to be tested at an authorized service centre.

Leaving the battery in the charger

The charger and battery pack can be left connected with the LED glowing indefinitely. The charger will keep the battery pack fresh and fully charged.

Hot/Cold Pack Delay

When the charger detects a battery that is too hot or too cold, it automatically starts a Hot/Cold Pack Delay, the green LED (12a) will flash intermittently, while the red LED (12b) will remain on continuously, suspending charging until the battery has reached an appropriate temperature. The charger then automatically switches to the pack charging mode. This feature ensures maximum battery life.

Battery state of charge indicator (Fig. B)

The battery includes a state of charge indicator to quickly determine the extent of battery life as shown in figure B. By pressing the state of charge button (4a) you can easily view the charge remaining in the battery as illustrated in figure B.

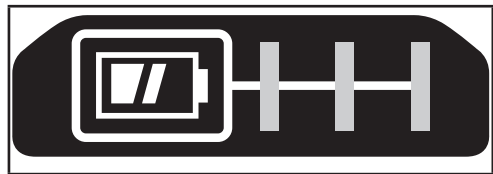

Installing and Removing the Battery Pack from the tool

WARNING! Make certain the lock-off button is engaged to prevent switch actuation before removing or installing battery.

To install battery pack (Fig. C)

Note: For best results, make sure your battery pack is fully charged.

To install the battery pack (4) into the tool, align the battery pack with the rails inside tools battery port and slide it into the port until the battery pack is firmly seated and ensure that it does not disengage.

To remove the battery pack from the tool, press the release button (4b) and firmly pull the battery pack out of the tool. Insert it into the charger as described in the charger section of this manual.

Fitting and removing blades (Fig. D)

The grass shear blade (5) has been designed for trimming grass and weeds. The shrub trim blade (6) has been designed for trimming hedges and shrubs.

- ◆ To fit the blade, remove the blade cover (8) by pushing and holding the blade release button (9) in the direction of the arrow.
- ◆ Remove the blade cover (8).
- ◆ Align the positioning pin holes (10) on the blade with the positioning pins (11).
- ◆ Replace the blade cover (8).
- ◆ The blade release button snaps into closed position.

Operation

WARNING! To reduce the risk of serious personal injury, turn unit off and remove the battery pack before making any adjustments or removing/installing attachments or accessories. An accidental start-up can cause injury.

Proper hand position (Fig. E)

WARNING! To reduce the risk of serious personal injury, ALWAYS use proper hand position as shown.

WARNING! To reduce the risk of serious personal injury, ALWAYS hold securely in anticipation of a sudden reaction. Proper hand position requires one hand on the main handle (7).

CAUTION: Blades coast after turn off.

WARNING! KEEP other hand away from blade.

Trigger switch

WARNING! Never attempt to lock a switch in the ON position.

CAUTION: Do not use blade to cut stems greater than 8 mm (Fig H). Use the trimmer only for cutting normal shrubbery around houses and buildings.

To turn the tool "ON", shift the lock off switch (2) and squeeze the trigger switch (1) First page. Once the unit is running, you may release the lock off switch.

To turn the tool "OFF", release the trigger.

Hints for optimum use

Trimming Grass (Figs. F - G)

CAUTION: Blades coast after turn off.

- ◆ In order to achieve optimum cutting results, only cut dry grass.
- ◆ Hold the tool as shown in Fig. F. Keep your other hand well away from the blade. Maintain a stable working position so that you do not slip. Do not overreach.
- ◆ When cutting long grass, work in stages from the top. Take small cuts.
- ◆ Keep the tool away from hard objects and delicate plants.
- ◆ If the tool starts running slowly, reduce the load.
- ◆ To make a closer cut, slightly tilt the tool.

Trimming hedges (Fig. H - J)

CAUTION: Blades coast after turn off.

- ◆ Slightly tilt the tool (up to 15° relative to the line of cut) so that the blade tips point slightly towards the hedge. This will cause the blades to cut more effectively.
- ◆ Start by trimming the top of the hedge.
- ◆ Hold the tool at the desired angle and move it steadily along the line of cut. The double-sided blade allows you to cut in either direction.
- ◆ In order to obtain a very straight cut, stretch a piece of string along the length of the hedge at the desired height. Use the string as a guide line, cutting just above it.
- ◆ In order to obtain flat sides, cut upwards with the growth. Younger stems move outwards when the blade cuts downwards, causing shallow patches in the hedge.
- ◆ Take care to avoid any foreign objects. Especially avoid hard objects such as metal wire and railings, as these could damage the blades.
- ◆ Regularly oil the blades.

Guidelines for trimming (UK & Ireland)

- ◆ Trim hedges and shrubs with seasonal leaves (new leaves every year) in June and October.
- ◆ Trim evergreens in April and August.
- ◆ Trim conifers and other fast growing shrubs every six weeks from May until October.

Guidelines for trimming (Australia & New Zealand)

- ◆ Trim hedges and shrubs with seasonal leaves (new leaves every year) in December and March.
- ◆ Trim evergreens in September and February.
- ◆ Trim conifers and other fast growing shrubs every six weeks from October until March.

Blade Maintenance (Fig. J)

The cutting blades are made from high quality, hardened steel and with normal usage, they will not require sharpening. However, if you accidentally hit a wire fence stones, glass, or other hard objects, you may put a nick in the blade. There is no need to remove this nick as long as it does not interfere with the movement of the blade. If it does interfere, remove the battery and use a fine toothed file or sharpening stone to remove the nick.

If you drop the trimmer, carefully inspect it for damage. If the blade is bent, housing cracked, handles broken or if you see any other condition that may affect the tool's operation contact your local authorized service center for repairs before putting it back into use.

Blade lubrication

WARNING! ALWAYS use safety glasses. Everyday eyeglasses are NOT safety glasses.

- ◆ After use, remove the battery (4) First page.
- ◆ Carefully apply a resin solvent to the exposed blades.

- ◆ Insert the battery and turn the tool vertical with the blades toward the ground and run the tool for a few seconds to fully disperse the lubrication.

Accessories

WARNING! Since accessories, other than those offered by STANLEY FATMAX, have not been tested with this product, use of such accessories with this tool could be hazardous. To reduce the risk of injury, only STANLEY FATMAX recommended accessories should be used with this product.

Maintenance

Your STANLEY FATMAX corded and cordless tool has been designed to operate over a long period of time with a minimum of maintenance. Continuous satisfactory operation depends upon proper tool care and regular cleaning.

WARNING! Before performing any maintenance on cordless tools:

- ◆ Run the battery down completely if it is integral and then switch off.
- ◆ Unplug the charger before cleaning it. Your charger does not require any maintenance apart from regular cleaning.
- ◆ Regularly clean the ventilation slots in your tool/charger using a soft brush or dry cloth.
- ◆ Regularly clean the motor housing using a damp cloth. Do not use any abrasive or solvent-based cleaner.
- ◆ If the supply cord is damaged, it must be replaced by the manufacturer, its service agent or similarly qualified persons in order to avoid a hazard .

Protecting the environment



Products/batteries are recyclable, but if marked with the crossed-out bin, they must not be disposed of with normal household waste.

Run the batteries down completely and separate them, and separate any light sources from the product if possible. It is the user's responsibility to delete personal data from the product. Then take the waste to an official waste collection center or a participating retailer who will often accept it free of charge. Packaging should be discarded based on the marked material code. Operating and safety instructions should only be discarded once the applicable product is no longer in use. Please check with your local community/municipality for waste management guidance. For further information, visit www.2helpU.com and scan the above QR code

Technical Data

STCSS20 Type 1		
Voltage	V	18V(MAX 20V)
Blade Length (shear)	cm	10
Blade gap (shear)	mm	23
Blade Length (trimmer)	cm	20
Blade gap (trimmer)	mm	8
Weight		0.89 kg

Charger		SFMCB10	SFMCB11	SFMCB12	SFMCB14
Input Voltage	V _{AC}	230	230	230	230
Output Voltage	V _{DC}	18	18	18	18
Current	A	1.25	1.25	2	4

Battery		SFMCB201	SFMCB202	SFMCB204	SFMCB206
Voltage	V _{DC}	18	18	18	18
Capacity	Ah	1.5	2.0	4.0	6.0
Type		Li-Ion	Li-Ion	Li-Ion	Li-Ion
Weight	Kg	0.37	0.37	0.67	0.67

Vibration and noise

The declared vibration and noise emission values stated in the technical data and the declaration of conformity have been measured in accordance with a standard test method provided by EN62841 and may be used for comparing one tool with another.

The declared vibration and noise emission value may also be used in a preliminary assessment of exposure.

WARNING! The vibration emission value during actual use of the power tool can differ from the declared value depending on the ways in which the tool is used. The vibration level may increase above the level stated.

When assessing vibration exposure to determine safety measures required by 2002/44/EC to protect persons regularly using power tools in employment, an estimation of vibration exposure should consider, the actual conditions of use and the way the tool is used, including taking account of all parts of the operating cycle such as the times when the tool is switched off and when it is running idle in addition to the trigger time.

Level of sound pressure according to EN62841:

Sound pressure (L_{pa}) 79 dB(A), uncertainty (K) 2.3 dB(A)

Sound power (L_{wa}) 72 dB(A), uncertainty (K) 3 dB(A)

Vibration total values (triax vector sum) according to EN62841:

Vibration (a_v) <2.5 m/s², uncertainty (K) 1.5 m/s²

EC declaration of conformity

MACHINERY DIRECTIVE



STCSS20 - Shear Shrubber

STANLEY FATMAX Europe declares these products described under Technical Data are in compliance with:
2006/42/EC, EN 62841-1:2015 + A11:2022, EN 62841-4-2:2019+A1:2022+A11:2022, EN IEC 62841-4-5:2021+A11:2021.

Level of acoustic power according to 2000/14/EC Annex V, Category Annex I: item 25

L_{WA} (measured sound power level) : 79 dB

L_{WA} (guaranteed sound power level) : 81 dB.

This product also comply with Directive 2014/30/EU and 2011/65/EU.

For more information, please contact STANLEY FATMAX at the following address or refer to the back of the manual.

The undersigned is responsible for compilation of the technical file and makes this declaration on behalf of
STANLEY FATMAX.

Patrick Diepenbach

Patrick Diepenbach
General Manager, Benelux
STANLEY FATMAX,
Richard-Klinger-Strasse 11,
65510 Idstein, Germany
24/07/2024

Garantie

STANLEY FATMAX is confident of the quality of its products and offers consumers a 12 month guarantee from the date of purchase. This guarantee is in addition to and in no way prejudices your statutory rights. The guarantee is valid within the territories of the Member States of the European Union and the European Free Trade Area and the United Kingdom. To claim on the guarantee, the claim must be in accordance with STANLEY FATMAX Terms and Conditions and you will need to submit proof of purchase to the seller or an authorised repair agent.

Terms and conditions of the STANLEY FATMAX 1 year guarantee and the location of your nearest authorised repair agent can be obtained on the Internet at www.2helpU.com, or by contacting your local STANLEY FATMAX office at the address indicated in this manual.

Please visit our website www.stanley.eu/3 to register your new STANLEY FATMAX product and receive updates on new products and special offers.

Verwendungszweck

Ihre STANLEY FATMAX SFCSS20 Akku-Gartenschere wurde zum Schneiden und Trimmen entwickelt. Dieses Gerät ist zum gewerblichen und privaten Einsatz vorgesehen.

Sicherheitshinweise**Allgemeine Sicherheitshinweise für Elektrowerkzeuge**

WARNUNG! Beachten Sie alle Sicherheitshinweise,

Anweisungen, Darstellungen und Daten, die Sie mit dem Gerät erhalten. Das Nichtbeachten der aufgeführten Warnhinweise und Anweisungen kann zu elektrischem Schlag, Brand und/oder schweren Verletzungen führen.

Bewahren Sie alle Warnhinweise und Anweisungen zur späteren Verwendung auf. Der Begriff „Gerät“ bzw. „Elektrowerkzeug“ bezieht sich auf netzbetriebene Geräte (mit Netzkabel) und auf akkubetriebene Geräte (ohne Netzkabel).

1. Sicherheit im Arbeitsbereich

- a. **Halten Sie den Arbeitsbereich sauber und gut ausgeleuchtet.** Unaufgeräumte oder dunkle Bereiche begünstigen Unfälle.
- b. **Betreiben Sie das Elektrowerkzeug nicht in explosionsgefährdeten Umgebungen, in denen sich z. B. brennbare Flüssigkeiten, Gase oder Staub befinden.** Elektrowerkzeuge erzeugen Funken, die den Staub oder Dämpfe entzünden können.
- c. **Halten Sie Kinder und andere Personen während der Benutzung von Elektrowerkzeugen fern.** Bei Ablenkung können Sie die Kontrolle über das Gerät verlieren.

2. Elektrische Sicherheit

- a. **Der Stecker des Elektrowerkzeugs muss in die Steckdose passen.**
Ändern Sie niemals den Stecker in irgendeiner Form. Verwenden Sie keinerlei Adapterstecker an geerdeten Elektrowerkzeugen. Unveränderte Stecker und passende Steckdosen mindern die Gefahr eines Stromschlags.
- b. **Vermeiden Sie Körperkontakt mit geerdeten Oberflächen von Rohren, Heizungen, Herden und Kühlschränken.** Es besteht eine erhöhte Gefahr für einen Stromschlags, wenn Ihr Körper geerdet ist.
- c. **Halten Sie Elektrowerkzeuge von Regen und Nässe fern.** Das Eindringen von Wasser in ein Elektrowerkzeug erhöht das Risiko eines Stromschlags.
- d. **Verwenden Sie das Kabel ordnungsgemäß.**
Verwenden Sie es niemals zum Tragen. Trennen Sie das Gerät nicht durch Ziehen am Kabel vom Netz. Halten Sie das Kabel fern von Hitze, Öl, scharfen Kanten oder beweglichen Teilen.

Beschädigte oder verhedderte Kabel erhöhen die Gefahr eines Stromschlags.

- e. **Wenn Sie ein Elektrowerkzeug im Freien betreiben, verwenden Sie ein für den Außeneinsatz geeignetes Verlängerungskabel.** Die Verwendung eines für den Außenbereich zugelassenen Verlängerungskabels verringert das Risiko eines Stromschlags.
 - f. **Wenn der Betrieb eines Elektrowerkzeugs in feuchter Umgebung unumgänglich ist, verwenden Sie eine durch einen Fehlerstromschutzschalter (FI-Schalter) geschützte Stromversorgung.** Ein Fehlerstromschutzschalter verringert das Risiko eines Stromschlags.
- 3. Persönliche Sicherheit**
- a. **Seien Sie aufmerksam, achten Sie darauf, was Sie tun, und gehen Sie sachgerecht mit einem Elektrowerkzeug um.** Benutzen Sie kein Elektrowerkzeug, wenn Sie müde sind oder unter dem Einfluss von Drogen, Alkohol oder Medikamenten stehen. Ein Moment der Unachtsamkeit beim Betrieb von Elektrowerkzeugen kann zu schweren Verletzungen führen.
 - b. **Tragen Sie eine persönliche Schutzausrüstung. Tragen Sie immer einen Augenschutz.** Das Tragen persönlicher Schutzausrüstung, wie Staubmaske, rutschfeste Sicherheitsschuhe, Schutzhelm oder Gehörschutz, je nach Art und Einsatz des Elektrowerkzeugs, verringert das Risiko von Verletzungen.
 - c. **Vermeiden Sie unbeabsichtigtes Starten. Vergewissern Sie sich, dass das Elektrowerkzeug ausgeschaltet ist, bevor Sie es an eine Steckdose oder einen Akku anschließen, es hochheben oder tragen.** Wenn Sie beim Tragen des Elektrowerkzeugs den Finger am Schalter haben oder das Elektrowerkzeug eingeschaltet an die Stromversorgung anschließen, kann dies zu Unfällen führen.
 - d. **Entfernen Sie Einstell- oder Schraubenschlüssel, bevor Sie das Gerät einschalten.** Werkzeuge oder Schlüssel, die an rotierenden Teilen des Geräts angebracht sind, können zu Verletzungen führen.
 - e. **Beugen Sie sich nicht zu weit nach vorne. Sorgen Sie für einen sicheren Stand und halten Sie jederzeit das Gleichgewicht.** Dadurch können Sie das Elektrowerkzeug in unerwarteten Situationen besser kontrollieren.
 - f. **Tragen Sie geeignete Kleidung. Tragen Sie keine weite Kleidung und keinen Schmuck. Halten Sie Ihre Haare und Kleidung von beweglichen Teilen fern.** Lose sitzende Kleidung, Schmuck oder lange Haare können sich in den beweglichen Teilen verfangen.
 - g. **Wenn Vorrichtungen für den Anschluss von Staubabsaug- oder Staubauffanggeräten vorgesehen sind, vergewissern Sie sich, dass diese Geräte ordnungsgemäß angeschlossen sind und verwendet werden.** Das Verwenden einer Staubauffangvorrichtung verringert Gefährdungen durch Staub.
 - h. **Vermeiden Sie, dass Sie durch häufige Verwendung von Werkzeugen unachtsam werden und die Prinzipien der Werkzeugsicherheit ignorieren.** Eine unachtsame Handlung kann innerhalb von Sekundenbruchteilen zu schweren Verletzungen führen.
- 4. Verwendung und Pflege des Elektrowerkzeugs**
- a. **Überlasten Sie das Werkzeug nicht. Verwenden Sie das für Ihre Arbeit passende Elektrowerkzeug.** Das richtige Gerät wird die Aufgabe besser und sicherer erledigen, wenn es bestimmungsgemäß verwendet wird.
 - b. **Verwenden Sie das Elektrowerkzeug nicht, wenn der Ein-/Ausschalter nicht funktioniert.** Ein Elektrowerkzeug, das sich nicht mehr ein- oder ausschalten lässt, ist gefährlich und muss repariert werden.
 - c. **Trennen Sie den Stecker vom Netz und/oder entfernen Sie die Akkus, falls abnehmbar, vom Elektrogerät, bevor Sie Einstellungen am Gerät vornehmen, Zubehör wechseln oder es aufbewahren.** Diese Vorbeugemaßnahmen mindern die Gefahr, dass das Gerät unbeabsichtigt startet.
 - d. **Bewahren Sie Elektrowerkzeuge bei Nichtgebrauch außerhalb der Reichweite von Kindern auf. Lassen Sie Elektrowerkzeuge nicht von Personen benutzen, die damit nicht vertraut sind oder diese Anweisungen nicht gelesen haben.** Elektrowerkzeuge sind in den Händen nicht geschulter Personen gefährlich.
 - e. **Halten Sie das Elektrowerkzeug und sein Zubehör in einem einwandfreien Zustand. Prüfen Sie, ob bewegliche Teile verzogen oder ausgeschlagen, ob Teile gebrochen oder in einem Zustand sind, der den Betrieb des Elektrowerkzeugs beeinträchtigen kann. Bei Beschädigungen lassen Sie das Elektrowerkzeug reparieren, bevor Sie es verwenden.** Viele Unfälle entstehen wegen mangelnder Wartung der Elektrowerkzeuge.
 - f. **Halten Sie Schneidwerkzeuge scharf und sauber.** Richtig gewartete Schneidwerkzeuge mit scharfen Klingen blockieren seltener und sind leichter unter Kontrolle zu halten.

- g. Benutzen Sie Elektrowerkzeuge, Zubehör, Werkzeugspitzen und Ähnliches in Übereinstimmung mit diesen Anweisungen und auf die für das jeweilige Elektrowerkzeug bestimmungsgemäße Weise und beachten Sie dabei die jeweiligen Arbeitsbedingungen und die Art der auszuführenden Arbeiten.** Der Gebrauch von Elektrowerkzeugen für andere als die vorgesehenen Zwecke kann zu gefährlichen Situationen führen.
- h. Halten Sie die Griffe trocken, sauber und frei von Öl und Fett.** Rutschige Griffe und Greifflächen verhindern die sichere Handhabung und Kontrolle des Werkzeugs in unerwarteten Situationen.
- 5. Gebrauch und Pflege von Akkuwerkzeugen**
- a. Laden Sie den Akku nur mit dem vom Hersteller vorgesehenen Ladegerät auf.** Für ein Ladegerät, das nur für eine bestimmte Akkuart geeignet ist, besteht Brandgefahr, wenn es mit anderen Akkus verwendet wird.
- b. Verwenden Sie nur die für das jeweilige Elektrowerkzeug vorgesehenen Akkus.** Der Gebrauch von anderen Akkus kann zu Verletzungen und Brandgefahr führen.
- c. Halten Sie den nicht benutzten Akku fern von Büroklammern, Münzen, Schlüsseln, Nägeln, Schrauben oder anderen kleinen Metallgegenständen, die eine Überbrückung der Kontakte verursachen könnten.** Ein Kurzschluss zwischen den Akkukontakten kann Verbrennungen oder Feuer zur Folge haben.
- d. Unter missbräuchlichen Bedingungen kann Flüssigkeit aus dem Akku austreten, Kontakt vermeiden. Bei unbeabsichtigtem Kontakt mit Wasser abspülen. Gelangt die Flüssigkeit in die Augen, ziehen Sie außerdem ärztliche Hilfe hinzu.** Austretende Akkuflüssigkeit kann zu Hautreizungen oder Verbrennungen führen.
- e. Verwenden Sie keine Akkus oder Werkzeuge, die beschädigt sind oder modifiziert wurden.** Beschädigte oder modifizierte Akkus können sich unvorhersehbar verhalten und stellen ein Risiko von Feuer, Explosionen oder Verletzungen dar.
- f. Setzen Sie Akkus und das Gerät keinem Feuer oder extremen Temperaturen aus.** Die Einwirkung von Feuer oder Temperaturen über 130°C kann zu Explosionen führen.
- g. Befolgen Sie alle Anweisungen zum Aufladen und laden Sie den Akku oder das Gerät nicht jenseits des in der Anleitung angegebenen Temperaturbereichs auf.** Das falsche Aufladen oder das Aufladen bei Temperaturen jenseits des angegebenen Bereichs kann den Akku beschädigen und das Brandrisiko erhöhen.
- 6. Service**
- a. Lassen Sie Ihr Elektrowerkzeug nur von qualifiziertem Fachpersonal und nur mit Originalersatzteilen reparieren.**
Damit wird sichergestellt, dass die Sicherheit des Geräts erhalten bleibt.
- b. Führen Sie an beschädigten Akkus niemals Wartungsarbeiten durch.**
Die Wartung von Akkupacks darf nur vom Hersteller selbst oder autorisierten Dienstleistern durchgeführt werden.

Zusätzliche Sicherheitswarnungen für das Gerät



WARNUNG! Zusätzliche Sicherheitswarnungen für Rasenkantenschere / Heckenschere

- ◆ **Vermeiden Sie, Rasenkantenschere / Heckenschere bei schlechtem Wetter zu verwenden, vor allem, wenn das Risiko von Gewitter besteht.** Dadurch verringert sich das Risiko, vom Blitz getroffen zu werden.
- ◆ **Halten Sie Strom- und Verlängerungskabel immer vom Schneidebereich fern.** Während des Betriebs werden Strom- und Verlängerungskabel möglicherweise von Hecken oder Sträuchern verdeckt und können unbeabsichtigt beschädigt werden.
- ◆ **Tragen Sie Gehörschutz.** Angemessene Schutzausrüstung reduziert das Risiko von Gehörschäden.
- ◆ **Halten Sie Rasenkantenschere / Heckenschere nur an den isolierten Griffflächen, da die Klingen versteckte Kabel berühren könnten.** Der Kontakt der Klinge mit stromführenden Leitungen kann auch offenkundige Metallteile an der Rasenkantenschere / Heckenschere unter Strom setzen und zu einem Stromschlag führen.
- ◆ **Halten Sie sämtliche Körperteile von der Klinge fern. Entfernen Sie kein geschnittenes Material und halten Sie das zu schneidende Material nicht fest, wenn sich die Klinge bewegt.**
Die Klinge bewegt sich nach Abschalten einige Sekunden lang weiter. Unachtsamkeit beim Gebrauch von Rasenkantenschere / Heckenschere kann zu ernsthaften Verletzungen führen.
- ◆ **Wenn das zu schneidende Material feststeckt und entfernt oder die Rasenkantenschere / Heckenschere gewartet werden soll, stellen Sie sicher, dass sie nicht eingeschaltet werden kann und der Akku herausgenommen oder getrennt wurde.** Unerwartete Bewegungen von Rasenkantenschere / Heckenschere beim Entfernen von feststeckendem Material oder bei der Wartung können zu schweren Verletzungen führen.
- ◆ **Tragen Sie Rasenkantenschere / Heckenschere mit angehaltener Klinge am Griff und achten Sie darauf, dass sie nicht eingeschaltet werden können.**

Das richtige Tragen von Rasenkantenschere / Heckenschere verringert das Risiko des unbeabsichtigten Startens und daraus resultierenden Verletzungen durch die Klingen.

- ◆ **Verwenden Sie zum Transportieren oder bei der Aufbewahrung von Rasenkantenschere / Heckenschere immer den Klingenschutz.** Der richtige Umgang mit Rasenkantenschere / Heckenschere verringert das Risiko von Verletzungen durch die Klingen.
- ◆ **Dieses Gerät darf nicht von Personen (einschließlich Kindern) mit eingeschränkten körperlichen, sensorischen oder geistigen Fähigkeiten oder mangelnder Erfahrung und Wissen in Bezug auf dessen Gebrauch bedient werden, es sei denn, sie werden bei der Verwendung des Geräts von einer erfahrenen Person beaufsichtigt oder angeleitet.** Kinder müssen beaufsichtigt werden, um sicherzustellen, dass sie nicht mit dem Gerät spielen.
- ◆ **Die bestimmungsgemäße Verwendung ist in dieser Betriebsanleitung beschrieben.** Das Verwenden anderer als der in dieser Anleitung empfohlenen Vorsatzgeräte und Zubehörteile oder die Ausführung von Arbeiten mit diesem Elektrowerkzeug, die nicht der bestimmungsgemäßen Verwendung entsprechen, kann zu Unfallgefahren oder Sachschäden führen.
- ◆ **Tragen Sie das Werkzeug nicht mit den Händen am Auslöseschalter, wenn der Akku nicht entfernt wurde.**
- ◆ **Wenn Sie noch nie mit einer Heckenschere gearbeitet haben, lesen Sie dieses Handbuchs genau durch und bitten Sie zusätzlich einen erfahrenen Benutzer um eine praktische Einweisung.**
- ◆ **Berühren Sie niemals die Klingen, während das Werkzeug läuft.**
- ◆ **Versuchen Sie nie, die Klingen mit Gewalt zum Stillstand zu bringen.**
- ◆ **Setzen Sie das Gerät erst ab, nachdem die Klingen vollständig zum Stillstand gekommen sind.**
- ◆ **Überprüfen Sie die Klingen regelmäßig auf Beschädigung und Verschleiß.**
Verwenden Sie das Werkzeug nicht, wenn die Klingen Beschädigungen aufweisen.
- ◆ **Achten Sie darauf, dass Sie beim Schneiden keine harten Gegenstände (z. B. Metalldraht, Geländer) berühren.** Sollten Sie versehentlich ein solches Objekt getroffen haben, schalten Sie das Gerät sofort aus und überprüfen Sie es auf eventuelle Schäden.
- ◆ **Schalten Sie das Gerät unverzüglich aus, wenn Sie ungewöhnliche Vibrationen bemerken, und prüfen Sie das Gerät auf eventuelle Schäden.**
- ◆ **Wenn das Werkzeug steckenbleibt, schalten Sie es sofort aus.** Entfernen Sie den Akku, bevor Sie versuchen, Blockierungen zu beseitigen.
- ◆ **Ziehen Sie nach Gebrauch die mitgelieferte Hülle über die Klingen.** Bewahren Sie das Werkzeug unbedingt so auf, dass die Klingen nicht freiliegen.

- ◆ **Verwenden Sie auf keinen Fall ein unvollständiges Gerät bzw. ein Gerät, an dem unsachgemäße Änderungen vorgenommen wurden.**
- ◆ **Lassen Sie das Werkzeug niemals von Kindern benutzen.**
- ◆ **Achten Sie auf herabfallendes Schnittgut, wenn Sie die höheren Seiten einer Hecke bearbeiten.**
- ◆ **Halten Sie das Gerät stets mit beiden Händen an den jeweiligen Griffen.**

Restrisiken

Beim Gebrauch dieses Werkzeugs verbleiben zusätzliche Restrisiken, die möglicherweise nicht in den Sicherheitshinweisen genannt werden. Diese Risiken bestehen beispielsweise bei Missbrauch oder längerem Gebrauch. Auch bei der Einhaltung der entsprechenden Sicherheitsvorschriften und der Verwendung aller Sicherheitsgeräte bestehen weiterhin bestimmte Restrisiken. Diese sind:

- ◆ Verletzungen, die durch das Berühren von sich drehenden/bewegenden Teilen verursacht werden.
- ◆ Verletzungen, die durch das Austauschen von Teilen, Sägeblättern oder Zubehör verursacht werden.
- ◆ Verletzungen, die durch längeren Gebrauch des Werkzeugs verursacht werden. Legen Sie bei längerem Gebrauch regelmäßige Pausen ein.
- ◆ Gehörschäden.
- ◆ Gesundheitsrisiken durch das Einatmen von Staub beim Gebrauch des Geräts (z. B. bei Holzarbeiten, insbesondere Eiche, Buche und Pressspan.)

Warnsymbole am Gerät

Folgende Piktogramme sowie der Datumscode befinden sich auf dem Werkzeug:



WARNUNG! Zur Reduzierung der Verletzungsgefahr muss der Nutzer die Betriebsanleitung lesen.



Tragen Sie eine Schutzbrille, wenn Sie mit dem Gerät arbeiten.



Tragen Sie einen Gehörschutz, wenn Sie mit dem Gerät arbeiten.



Entfernen Sie den Akku aus dem Gerät, bevor Reinigungs- oder Wartungsarbeiten durchgeführt werden.



Schützen Sie das Gerät vor Feuchtigkeit und Regen.



Halten Sie Ihre Hände nicht in die Nähe der Klingen.



Garantierter Schallleistungspegel (2000/14/EU).

Zusätzliche Sicherheitshinweise für Akkus und Ladegeräte

Akkus

- ◆ Keinesfalls versuchen, den Akku zu öffnen.
- ◆ Achten Sie darauf, dass der Akku nicht mit Wasser in Berührung kommt.
- ◆ Nicht bei Temperaturen über 40 °C lagern.
- ◆ Laden Sie den Akku nur bei Umgebungstemperaturen von 10 °C bis 40 °C.
- ◆ Verwenden Sie ausschließlich das mitgelieferte Ladegerät.
- ◆ Beachten Sie bei der Entsorgung von Batterien und Akkus die Hinweise im Abschnitt "Umweltschutz".

Ladegeräte

- ◆ Verwenden Sie das STANLEY FATMAX Ladegerät nur für den Akku des Werkzeugs, mit dem es geliefert wurde. Andere Akkus können platzen und Sachschäden oder Verletzungen verursachen.
- ◆ Versuchen Sie keinesfalls, nicht aufladbare Batterien zu laden.
- ◆ Lassen Sie beschädigte Kabel sofort austauschen.
- ◆ Achten Sie darauf, dass das Ladegerät nicht mit Wasser in Berührung kommt.
- ◆ Öffnen Sie das Ladegerät nicht.
- ◆ Durchstechen Sie das Ladegerät nicht.



Das Ladegerät darf nur im Innenbereich verwendet werden.



Lesen Sie vor der Verwendung die Betriebsanleitung.



Versuchen Sie nie, beschädigte Akkus aufzuladen.

Elektrische Sicherheit



Das Ladegerät ist schutzisoliert, daher ist keine Erdung erforderlich. Überprüfen Sie immer, dass die Netzspannung der Spannung auf dem Typenschild entspricht. Versuchen Sie niemals, das Ladegerät durch einen normalen Netzstecker zu ersetzen.

- ◆ Bei einer Beschädigung des Netzkabels muss dieses durch den Hersteller oder eine STANLEY FATMAX Vertragswerkstatt ausgetauscht werden, um mögliche Gefahren zu vermeiden.

WARNUNG! Versuchen Sie niemals, das Ladegerät durch einen normalen Netzstecker zu ersetzen.

Merkmale

Dieses Werkzeug verfügt über einige oder alle der folgenden Merkmale.

1. Auslöseschalter
2. Betriebssperre
3. Akku-Löseknopf
4. Akku
5. Klinge der Rasenkantenschere
6. Klinge zum Trimmen von Sträuchern
7. Haupthandgriff

Verwendung

WARNUNG! Beschleunigen Sie den Arbeitsvorgang nicht mit Gewalt.

Vermeiden Sie eine Überlastung.

Laden des Akkus (Abb. A)

Der Akku muss vor der erstmaligen Benutzung sowie immer dann aufgeladen werden, wenn das Gerät nicht mehr mit voller Leistung arbeitet.

Der Akku kann sich während des Aufladens erwärmen. Das ist normal und deutet nicht auf ein Problem hin.

WARNUNG! Laden Sie den Akku bei Temperaturen unter 10 °C oder über 40 °C auf. Empfohlene Ladetemperatur: etwa 24 °C.

Hinweis: Ein Akku, bei dem die Temperatur der Akkuzellen unter ca. 10 °C oder über 40 °C liegt, wird vom Ladegerät nicht geladen.



Lassen Sie in diesem Fall den Akku im Ladegerät. Das Ladegerät beginnt automatisch mit dem Ladevorgang, sobald sich die Zellen erwärmt bzw. abgekühlt haben.

Hinweis: Um die maximale Leistung und Lebensdauer der Li-Ionen-Akkus zu gewährleisten, laden Sie den Akku vor der ersten Verwendung vollständig auf.

- ◆ Setzen Sie das Ladegerät (12) in eine geeignete Steckdose ein, bevor Sie den Akku (4) einsetzen.
- ◆ Die grüne Leuchte (Aufladen) (12a) blinkt dauerhaft und zeigt dadurch an, dass der Ladevorgang begonnen wurde.
- ◆ Der Abschluss des Ladevorgangs wird dadurch angezeigt, dass das grüne Licht (12a) dauerhaft leuchtet. Der Akku (4) ist vollständig aufgeladen und kann jetzt entnommen oder verwendet oder in der Ladestation (12) gelassen werden.
- ◆ Ein entladener Akku sollte innerhalb einer Woche wieder aufgeladen werden. Die Lebensdauer des Akkus sinkt drastisch, wenn dieser in entladene Zustand aufbewahrt wird.

LED-Modi des Ladegeräts





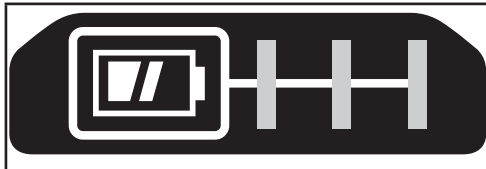

	<p>Wird geladen: Grüne LED - mit Unterbrechungen</p>	
--	---	--

	Vollständig aufgeladen: Grüne LED - dauerhaft	
	Verzögerung heißer/kalter Akku: Grüne LED - mit Unterbrechungen Rote LED - dauerhaft	

Durch Drücken der Ladezustands-Taste (4a) können Sie die im Akku verbleibende Ladung wie in Abbildung B dargestellt anzeigen.



Ladestandsanzeige nur für SFMCB10

	Wird geladen:	--- ---	
	Vollständig aufgeladen:	-----	
	Verzögerung heißer/kalter Akku:	--- --- ---	

Hinweis: Diese/s kompatible/n Ladegerät/e lädt keine defekten Akkus auf. Das Ladegerät signalisiert einen Fehler des Akkupacks dadurch, dass keine LED leuchtet.

Hinweis: Dies kann auch auf ein Problem mit dem Ladegerät hinweisen. Wenn das Ladegerät auf ein Problem hinweist, bringen Sie es zusammen mit dem Akku zur Überprüfung zu einer autorisierten Servicestelle.

Belassen des Akkus im Ladegerät

Sie können den Akku auch im Ladegerät belassen. In diesem Fall leuchtet die LED-Anzeige dauerhaft. Das Ladegerät hält den Akku in einem vollständig geladenen Zustand.

Verzögerung heißer/kalter Akku

Wenn das Ladegerät einen zu heißen oder zu kalten Akku erkennt, startet es automatisch die Verzögerung heißer/kalter Akku. Die grüne LED (12a) blinkt dann mit Unterbrechungen, während die rote LED (12b) kontinuierlich leuchtet, und den Ladevorgang bis zum Ende des Ladevorgangs unterbricht, bis der Akku eine angemessene Temperatur erreicht hat. Das Ladegerät schaltet dann automatisch in den Lademodus. Diese Funktion gewährleistet eine maximale Lebensdauer des Akkus.

Akkuladestandsanzeige (Abb. B)

Der Akku besitzt eine Ladestandsanzeige, mit der die Lebensdauer der Batterie wie in Abbildung B dargestellt schnell ermittelt werden kann.

Anbringen und Entfernen des Akkus

WARNUNG! Der Verriegelungsknopf muss eingerastet sein, damit keine unbeabsichtigte Bedienung des Ein-/Aus-Schalters vor dem Anbringen bzw. Entfernen des Akkus erfolgen kann.

Anbringen des Akkus (Abb. C)

Hinweis: Um beste Ergebnisse zu erzielen, sollte der Akku vollständig aufgeladen werden.

Um den Akku (4) in das Werkzeug einzusetzen, richten Sie den Akku an den Schienen im Akkuanschluss des Werkzeugs aus und schieben Sie ihn in den Anschluss, bis der Akku ist fest sitzt, und sorgen Sie dafür, dass er sich nicht lösen kann. Um den Akku aus dem Werkzeug zu entnehmen, drücken Sie den Akku-Löseknopf (4b) und ziehen Sie den Akku kräftig aus dem Werkzeugriff. Legen Sie ihn wie im Abschnitt Ladegerät dieser Betriebsanleitung beschrieben in das Ladegerät.

Anbringen und Entfernen von Klingen (Abb. D)

Die Klinge der Rasenkantenschere (5) dient zum Trimmen von Gras und Unkraut. Das Klinge zum Trimmen von Sträuchern (6) ist für Hecken und Sträucher vorgesehen.

- ◆ Zum Anbringen der Klingen nehmen Sie die Klingenabdeckung (8) ab, indem Sie den Klingenlöseknopf (9) gedrückt halten und in Pfeilrichtung schieben.
- ◆ Nehmen Sie die Klingenabdeckung (8) ab.
- ◆ Richten Sie die Löcher für die Positionierstifte (10) an der Klinge an den Positionierstiften (11) aus.
- ◆ Bringen Sie die Klingenabdeckung (8) wieder an.
- ◆ Wenn sie richtig geschlossen ist, rastet der Klingenlöseknopf ein.

Bedrieb

WARNUNG! Um die Gefahr schwerer Verletzungen zu mindern, schalten Sie das Gerät aus und entfernen Sie den Akku, bevor Sie Einstellungen vornehmen oder Anbaugeräte oder Zubehör anbringen oder entfernen. Ungewolltes Anlaufen kann Verletzungen verursachen.

Richtige Haltung der Hände (Abb. E)

WARNUNG! Um die Gefahr schwerer Verletzungen zu mindern, beachten Sie IMMER die richtige Haltung der Hände, wie dargestellt.

WARNUNG! Um die Gefahr schwerer Verletzungen zu mindern, halten Sie das Gerät IMMER sicher fest und seien Sie auf eine plötzliche Reaktion gefasst.

Bei der korrekten Handposition liegt eine Hand auf dem Haupthandgriff (7).

VORSICHT: Die Sägekette kann nach dem Ausschalten nachlaufen.

WARNUNG! Die andere Hand von der Klinge FERNHALTEN.

Auslöseschalter

WARNUNG! Arretieren Sie den Schalter nie in der Stellung ON (EIN).

VORSICHT: Schneiden Sie mit der Klinge keine Äste, die dicker als 8 mm sind (Abb. H). Verwenden Sie die Heckenschere nur zum Stutzen normaler Sträucher bei Häusern und Gebäuden. Zum Einschalten des Werkzeugs schieben Sie den Verriegelungsschalter (2) zur Seite und drücken den Auslöseschalter (1) herein. Wenn das Gerät in Betrieb ist, können Sie den Verriegelungsschalter loslassen. Zum Ausschalten des Werkzeugs lassen Sie den Auslöser los.

Hinweise für optimale Arbeitsergebnisse

Trimmen von Gras (Abb. F - G)

VORSICHT: Die Sägekette kann nach dem Ausschalten nachlaufen.

- ◆ Um optimale Schneideergebnisse zu erzielen, sollten Sie nur trockenen Rasen beschneiden.
- ◆ Halten Sie das Gerät wie in Abb. F dargestellt. Halten Sie die andere Hand von der Klinge fern. Achten Sie auf sicheren Stand. Vermeiden Sie eine anormale Körperhaltung.
- ◆ Schneiden Sie hohes Gras in Zwischenschritten bis zur gewünschten Länge. Schneiden Sie stets nur geringe Längen.
- ◆ Halten Sie das Gerät von harten Gegenständen und empfindlichen Pflanzen fern.
- ◆ Verringern Sie die Belastung, wenn das Gerät sich verlangsamt.
- ◆ Neigen Sie das Gerät leicht, um einen kürzeren Beschnitt zu erzielen.

Trimmen von Hecken (Abb. H - J)

VORSICHT: Die Sägekette kann nach dem Ausschalten nachlaufen.

- ◆ Neigen Sie das Gerät leicht (bis zu 15° relativ zur Schnittlinie), so dass die Klingenspitzen in Richtung der Hecke zeigen. So arbeiten die Klängen effektiver.
- ◆ Beginnen Sie mit dem Beschnitt an der Oberseite der Hecke.
- ◆ Halten Sie das Gerät im gewünschten Winkel, und führen Sie es gleichmäßig entlang der Schnittlinie.

Mit dem doppelseitigen Schnittblatt können Sie in beiden Richtungen schneiden.

- ◆ Spannen Sie für besonders gerade Schnitte auf der gewünschten Höhe eine Richtschnur entlang der Schnittlinie.
Schneiden Sie direkt über der Richtschnur.
- ◆ Schneiden Sie für gerade Seiten aufwärts in Wachstumsrichtung.
Bei abwärts geführten Schnitten werden jüngere Zweige nach außen gebogen. Dies hat ungleichmäßige Seiten zur Folge.
- ◆ Achten Sie auf Fremdkörper. Vermeiden Sie besonders den Kontakt mit harten Objekten wie Metalldrähten und Geländern, da diese die Klängen beschädigen können.
- ◆ Ölen Sie die Klängen regelmäßig.

Tipps für den Beschnitt (Großbritannien und Irland)

- ◆ Beschneiden Sie Hecken und Sträucher, die im Winter ihre Blätter verlieren, im Juni und Oktober.
- ◆ Beschneiden Sie immergrüne Hecken und Sträucher im April und August.
- ◆ Beschneiden Sie Nadelhölzer und andere schnell wachsende Sträucher von Mai bis Oktober alle sechs Wochen.

Tipps für den Beschnitt (Australien und Neuseeland)

- ◆ Beschneiden Sie Hecken und Sträucher, die im Winter ihre Blätter verlieren, im Dezember und März.
- ◆ Beschneiden Sie immergrüne Hecken und Sträucher im September und Februar.
- ◆ Beschneiden Sie Nadelhölzer und andere schnell wachsende Sträucher von Oktober bis März alle sechs Wochen.

Pflege der Klinge (Abb. J)

Die Schneidklinge ist aus hochwertigem, gehärtetem Stahl gefertigt und muss bei normalem Gebrauch nicht geschärft werden. Wenn Sie allerdings versehentlich einen Drahtzaun, Steine, Glas oder andere harte Gegenstände treffen, kann das zu einer Scharte in der Klinge führen. Es ist nicht erforderlich, diese Scharte zu beseitigen, solange sie die Bewegung der Klinge nicht beeinträchtigt. Wenn sie eine Beeinträchtigung darstellt, nehmen Sie den Akku heraus und beseitigen Sie die Scharte mit einer feinzahnigen Feile oder einem Schleifstein. Wenn die Heckenschere heruntergefallen ist, überprüfen Sie sie vor der weiteren Verwendung sorgfältig auf Beschädigungen. Wenn die Klinge verbogen oder das Gehäuse rissig ist oder wenn Griffe gebrochen sind oder Sie etwas anderes feststellen, das den Betrieb des Geräts beeinträchtigen könnte, wenden Sie sich an Ihre lokale Vertragswerkstatt, um das Gerät reparieren zu lassen, bevor Sie es wieder in Betrieb nehmen.

Schmierer der Klingen

WARNUNG! Verwenden Sie IMMER eine Schutzbrille.

Normale Brillen sind KEINE Schutzbrillen.

- ◆ Nehmen Sie nach der Verwendung den Akku (4) heraus.
- ◆ Tragen Sie vorsichtig ein Harzlösungsmittel auf die freiliegenden Klingen auf.
- ◆ Setzen Sie den Akku ein und halten Sie das Werkzeug vertikal, sodass die Klinge zum Boden zeigt, und lassen Sie das Werkzeug einige Sekunden lang laufen, um das Schmiermittel vollständig zu verteilen.

Zubehör

WARNUNG! Da Zubehör, das nicht von STANLEY FATMAX angeboten wird, nicht mit diesem Produkt geprüft worden ist, kann die Verwendung von solchem Zubehör an diesem Gerät gefährlich sein. Um das Verletzungsrisiko zu mindern, sollte mit diesem Produkt nur von STANLEY FATMAX empfohlenes Zubehör verwendet werden.

Wartung

Ihr Gerät von STANLEY FATMAX (mit und ohne Netzkabel) wurde im Hinblick auf eine lange Lebensdauer und einen möglichst geringen Wartungsaufwand entwickelt. Ein dauerhafter, einwandfreier Betrieb setzt sorgfältige Pflege und regelmäßige Reinigung voraus.

WARNUNG! Vor dem Ausführen jeglicher Wartungsarbeiten an Geräten ohne Netzkabel:

- ◆ Entladen Sie den Akku vor dem Abschalten vollständig, wenn es sich um einen internen Akku handelt.
- ◆ Ziehen Sie das Ladegerät aus der Netzsteckdose, bevor Sie es reinigen. Das Ladegerät benötigt keine Wartung, es sollte jedoch regelmäßig gereinigt werden.
- ◆ Reinigen Sie die Lüftungsschlitze in Ihrem Geräts/Ladegerät regelmäßig mit einer weichen Bürste oder einem trockenen Tuch.
- ◆ Reinigen Sie das Motorgehäuse regelmäßig mit einem feuchten Tuch. Verwenden Sie keine scheuernden Reinigungsmittel oder Reinigungsmittel auf Lösungsmittelbasis.
- ◆ Bei einer Beschädigung des Netzkabels muss dieses durch den Hersteller, eine Vertragswerkstatt oder eine ähnlich qualifizierte Person ausgetauscht werden, um mögliche Gefahren zu vermeiden.

Umweltschutz



Die Produkte/Akkus können recycelt werden. Wenn sie jedoch mit einem durchgestrichenen Mülleimer gekennzeichnet sind, dürfen sie nicht als normaler Hausmüll entsorgt werden.

Entladen Sie die Batterien vollständig und trennen Sie/Trennen Sie zudem nach Möglichkeit alle Lichtquellen vom Produkt. Es liegt in der Verantwortung des Benutzers, personenbezogene Daten vom Produkt zu entfernen. Bringen Sie den Abfall dann zu einer offiziellen Abfallsammelstelle oder zu einer Entsorgungsstelle, wo die Entsorgung häufig kostenfrei ist. Die Entsorgung der Verpackung muss entsprechend dem Materialcode erfolgen. Betriebs- und Sicherheitshinweise sollten erst entsorgt werden, wenn das entsprechende Produkt endgültig nicht mehr verwendet wird. Bitte informieren Sie sich bei Ihrer Gemeinde/Stadt über die Verfahren zur richtigen Abfallentsorgung. Besuchen Sie für weitere Informationen www.2helpU.com und scannen Sie den obigen QR-Code

Technische Daten

		STCSS20 Typ 1	
Spannung	V	18V (MAX. 20V)	
Klingenlänge (Schere)	cm	10	
Klingenabstand (Schere)	mm	23	
Klingenlänge (Trimmer)	cm	20	
Klingenabstand (Trimmer)	mm	8	
Gewicht		0,89 kg	

Ladegerät		SFMCB10	SFMCB11	SFMCB12	SFMCB14
Eingangsspannung	V_{AC}	230	230	230	230
Ausgangsspannung	V_{DC}	18	18	18	18
Stromstärke	A	1,25	1,25	2	4

Akku		SFMCB201	SFMCB202	SFMCB204	SFMCB206
Spannung	V_{DC}	18	18	18	18
Kapazität	Ah	1,5	2,0	4,0	6,0
Typ		Li-Ionen	Li-Ionen	Li-Ionen	Li-Ionen
Gewicht	kg	0,37	0,37	0,67	0,67

Vibrationen und Geräusche

Die in den Abschnitten „Technische Daten“ und „EU-Konformitätserklärung“ angegebenen Werte für die Vibrations- und Geräuschemissionen wurden mit einer Standard-Prüfmethode nach EN62841 ermittelt und können zum Vergleich verschiedener Geräte herangezogen werden. Außerdem können die Vibrations- und Geräuschemissionen bei Verwendung des Geräts mit Hilfe dieser Werte schon im Voraus eingeschätzt werden.

WARNUNG! Die bei Verwendung des Geräts auftretende Vibrationsemission hängt von der Art des Gerätegebrauchs ab und kann dementsprechend von dem angegebenen Wert abweichen.

Gegebenenfalls kann die Vibration über dem angegebenen Wert liegen.

Bei der Beurteilung der Schwingungsbelastung, um die gemäß 2002/44/EG vorgeschriebenen Sicherheitsmaßnahmen festzulegen, damit Personen geschützt werden, die regelmäßig mit Elektrowerkzeugen arbeiten, müssen in einer Bewertung der Schwingungsbelastung die tatsächlichen Einsatzbedingungen und die Art und Weise, wie das Werkzeug verwendet wird, berücksichtigt werden; dazu gehört neben der Dauer des Betriebs bei gedrücktem Auslöser auch die Berücksichtigung aller Bereiche des Betriebszyklus, beispielsweise die Häufigkeit des Abschaltens des Werkzeugs und wie lange es im Leerlauf betrieben wird.

Schalldruckpegel gemäß EN62841:
Schalldruck (L_{pA}) 79 dB(A), Unsicherheitsfaktor (K) 2,3 dB(A)
Schalleistung (L_{WA}) 72 dB(A), Unsicherheitsfaktor (K) 3 dB(A)
Gesamtvibration (Triax-Vektorsumme) gemäß EN62841:
Vibrationen (a_{hV}) <2,5 m/s ² , Unsicherheitsfaktor (K) 1,5 m/s ²

EU-Konformitätserklärung

MASCHINENRICHTLINIE



STCSS20 - Strauchschere

STANLEY FATMAX Europe erklärt, dass diese unter „Technische Daten“ beschriebenen Geräte übereinstimmen mit:

2006/42/EC, EN 62841-1:2015 + A11:2022, EN 62841-4-2:2019+A1:2022+A11:2022, EN IEC 62841-4-5:2021+A11:2021.

Schalleistungspegel gemäß 2000/14/EC Anhang V, Kategorie I: Punkt 25

L_{WA} (gemessene Schalleistung): 79 dB

L_{WA} (garantierte Schalleistung): 81 dB.

Dieses Produkt entspricht außerdem den Richtlinien 2014/30/EU und 2011/65/EU.

Weitere Informationen erhalten Sie von STANLEY FATMAX unter der folgenden Adresse. Diese befindet sich auch auf der Rückseite dieser Anleitung.

Der Unterzeichnete ist verantwortlich für die Zusammenstellung des technischen Dossiers und gibt diese Erklärung im Namen von STANLEY FATMAX ab.

Patrick Diepenbach

Patrick Diepenbach
General Manager, Benelux
STANLEY FATMAX,
Richard-Klinger-Straße 11,
65510 Idstein, Deutschland
24.07.2024

Garantie

STANLEY FATMAX vertraut auf die Qualität der eigenen Geräte und bietet dem Käufer eine Garantie von 12 Monaten ab Kaufdatum. Diese Garantie versteht sich unbeschadet der gesetzlichen Gewährleistungsansprüche und schränkt diese keinesfalls ein. Diese Garantie gilt innerhalb der Staatsgebiete der Mitgliedstaaten der Europäischen Union und der Europäischen Freihandelszone und des Vereinigten Königreichs.

Zur Inanspruchnahme dieser Garantie muss sie den allgemeinen Geschäftsbedingungen von STANLEY FATMAX entsprechen und dem Verkäufer bzw. der Vertragswerkstatt ist ein Kaufnachweis vorzulegen.

Die Bedingungen für die 1-jährige Garantie von STANLEY FATMAX und den Standort Ihrer nächstgelegenen Vertragswerkstatt finden Sie im Internet unter www.2helpU.com oder indem Sie sich an die lokale STANLEY FATMAX-Niederlassung wenden, deren Adresse Sie in dieser Anleitung finden.

Ihr neues STANLEY FATMAX-Produkt können Sie auf unserer Website unter www.stanley.eu/3 registrieren. Dort erhalten Sie auch Informationen über neue Produkte und Sonderangebote.

(Traduction des instructions initiales)

FRANÇAIS

Utilisation prévue

Votre cisaille/coupe-herbe de jardin sans fil STANLEY FATMAX SFMCSS20 est destinée aux travaux de taille et de coupe au jardin. Cet outil a été conçu pour les professionnels et les particuliers.

Consignes de sécurité

Avertissements de sécurité générale propres aux outils électriques



AVERTISSEMENT ! Veuillez à lire tous les avertissements sur la sécurité, toutes les instructions, les illustrations et les spécifications fournies avec cet outil électrique. Le non-respect des avertissements et des instructions listés peut occasionner des chocs électriques, des incendies et/ou de graves blessures.

Conservez tous les avertissements et toutes les instructions afin de pouvoir vous y référer dans le futur.

Le terme "outil électrique" mentionné dans les avertissements fait référence à vos outils électriques branchés sur secteur (avec câble) ou fonctionnant sur pile ou batterie (sans fil).

1. Sécurité de la zone de travail

- a. **Maintenez la zone de travail propre et bien éclairée.**
Les zones sombres ou encombrées sont propices aux accidents.

- b. **N'utilisez pas d'outils électriques dans un environnement présentant des risques d'explosion ou en présence de liquides, gaz ou poussières inflammables.** Les outils électriques créent des étincelles qui peuvent enflammer les poussières et les fumées.
- c. **Maintenez les enfants et les autres personnes à l'écart quand vous utilisez un outil électrique.** Toute distraction peut vous faire perdre le contrôle de l'outil.
2. **Sécurité électrique**
- a. **Les prises des outils électriques doivent correspondre à la prise de courant murale. Ne modifiez jamais la prise d'aucune sorte. N'utilisez aucun adaptateur avec des outils électriques reliés à la terre.** L'utilisation de prises d'origine et de prises murales appropriées permet de réduire le risque de choc électrique.
- b. **Évitez tout contact physique avec des surfaces reliées à la terre comme des tuyaux, des radiateurs, des fours et des réfrigérateurs par exemple.** Il y a sinon un risque accru de choc électrique si votre corps est lui-même relié à la terre.
- c. **N'exposez pas les outils électriques à la pluie, ni à l'humidité.** Le risque de choc électrique augmente si de l'eau pénètre dans un outil électrique.
- d. **Ne tirez pas sur le cordon d'alimentation. N'utilisez jamais le cordon pour transporter, tirer ou débrancher l'outil électrique. Maintenez le cordon à l'écart de la chaleur, des substances grasses, des bords tranchants ou des pièces mobiles.** Les cordons endommagés ou emmêlés augmentent les risques de chocs électriques.
- e. **Si vous utilisez un outil électrique à l'extérieur, utilisez une rallonge homologuée pour les travaux en extérieur.** L'utilisation d'une rallonge électrique homologuée pour les travaux en extérieur réduit le risque de choc électrique.
- f. **Si l'utilisation d'un outil électrique dans un endroit humide est inévitable, utilisez une alimentation électrique protégée par un disjoncteur différentiel à courant résiduel (DDR).** L'utilisation d'un DDR réduit le risque de choc électrique.
3. **Sécurité des personnes**
- a. **Restez vigilant, surveillez ce que vous faites et faites preuve de bon sens lorsque vous utilisez un outil électrique. N'utilisez pas d'outils électriques si vous êtes fatigué ou sous l'influence de drogue, d'alcool ou de médicaments.** Tout moment d'inattention pendant l'utilisation d'un outil électrique peut engendrer de graves blessures.
- b. **Portez des équipements de protection individuelle. Portez toujours une protection oculaire.**
- Les équipements de protection comme les masques à poussière, les chaussures de sécurité antidérapantes, les casques ou les protections auditives réduisent le risque de blessures s'ils sont utilisés à bon escient.
- c. **Empêchez tout démarrage intempestif. Assurez-vous que l'interrupteur est sur la position Arrêt avant de raccorder l'outil à l'alimentation électrique et/ou au bloc-batterie ou avant de ramasser ou de transporter l'outil.** Le fait de transporter les outils électriques le doigt sur l'interrupteur ou d'alimenter les outils électriques dont l'interrupteur est déjà en position de marche augmente le risque d'accidents.
- d. **Retirez toutes les clés ou pinces de réglage avant de mettre l'outil en marche.** Une clé ou une pince restée fixée sur une pièce rotative de l'outil électrique peut engendrer des blessures.
- e. **Ne vous penchez pas. Gardez les pieds bien ancrés au sol et conservez votre équilibre en permanence.** Cela permet de mieux maîtriser l'outil électrique en cas de situations imprévues.
- f. **Portez des vêtements appropriés. Ne portez aucuns vêtements amples, ni bijoux. Gardez vos cheveux et vos vêtements à l'écart des pièces mobiles.** Les vêtements amples, les bijoux ou les cheveux longs peuvent être happés par les pièces mobiles.
- g. **Si vous disposez de dispositifs pour le raccordement d'un extracteur de poussière ou d'installations pour la récupération, assurez-vous qu'ils sont correctement raccordés et utilisés.** L'utilisation de dispositifs récupérateurs de poussières réduit les risques liés aux poussières.
- h. **Ne pensez pas être familiarisé avec l'outil après l'avoir utilisé à de nombreuses reprises, au point de ne plus rester vigilant et d'en oublier les consignes de sécurité.** Toute action imprudente peut engendrer de graves blessures en une fraction de seconde.
4. **Utiliser et entretenir un outil électrique**
- a. **Respectez la capacité de l'outil. Utilisez l'outil approprié, adapté pour le travail à réaliser.** Un outil adapté fonctionne mieux, de façon plus sûre et à la cadence pour laquelle il a été conçu.
- b. **N'utilisez pas l'outil électrique si son interrupteur ne permet pas de l'allumer ou de l'éteindre.** Tout outil électrique qui ne peut plus être commandé par son interrupteur est dangereux et il doit être réparé.
- c. **Débranchez la prise du secteur et/ou retirez le bloc-batterie de l'outil électrique s'il est amovible, avant d'effectuer tout réglage, de changer un accessoire ou de ranger l'outil électrique.** Ces mesures de sécurité préventives réduisent le risque de démarrage accidentel de l'outil électrique.

- d. **Rangez les outils électriques non utilisés hors de portée des enfants et ne laissez aucune personne ne connaissant pas ces outils ou leurs instructions d'utilisation les faire fonctionner.**
Les outils électriques peuvent être dangereux entre des mains inexpérimentées.
- e. **Entretenez vos outils électriques et leurs accessoires. Vérifiez que les pièces mobiles sont alignées correctement et qu'elles ne sont pas coincées. Vérifiez qu'aucune pièce n'est cassée et contrôlez l'absence de toute autre condition qui pourrait nuire au bon fonctionnement de l'outil. En cas de dommage, faites réparer l'outil électrique avant de le réutiliser.**
De nombreux accidents sont provoqués par des outils électriques mal entretenus.
- f. **Maintenez les organes de coupe affûtés et propres.**
Des organes de coupe bien entretenus et dont le tranchant est affûté sont moins susceptibles de rester coincés et ils sont plus faciles à contrôler.
- g. **Utilisez l'outil électrique, les accessoires et les embouts d'outils conformément à ces instructions, en tenant compte des conditions de travail et de la tâche à effectuer.** L'utilisation d'un outil électrique à d'autres fins que celles pour lesquelles il a été prévu peut entraîner des situations dangereuses.
- h. **Veillez à ce que les poignées et les surfaces de préhension restent sèches et propres, sans trace d'huile ou de graisse.** Des poignées et des surfaces de préhension glissantes ne permettent pas de manipuler et de maîtriser l'outil correctement en cas de situations inattendues.
5. **Utiliser et entretenir un outil fonctionnant sur batterie**
- a. **N'effectuez la recharge qu'à l'aide du chargeur spécifié par le fabricant.** Un chargeur adapté pour un type de bloc-batterie peut engendrer un risque d'incendie s'il est utilisé avec un bloc-batterie différent.
- b. **N'utilisez les outils électriques qu'avec les blocs-batteries qui leur sont dédiés.** L'utilisation d'autres blocs-batteries peut créer un risque de blessures et d'incendie.
- c. **Lorsque le bloc-batterie n'est pas utilisé, éloignez-le des objets en métal comme les trombones, les pièces de monnaies, les clés, les clous, les vis ou d'autres petits objets métalliques qui pourraient créer un contact entre les deux bornes.** La mise en court-circuit des bornes d'une batterie peut provoquer des brûlures ou un incendie.
- d. **Dans des conditions extrêmes, du liquide peut être éjecté de la batterie. Évitez tout contact avec ce liquide. En cas de contact accidentel, rincez à l'eau. En cas de contact avec les yeux, consultez en plus un médecin.**

Le liquide sortant de la batterie peut provoquer des irritations ou des brûlures.

- e. **N'utilisez pas un bloc-batterie ou un outil qui est endommagé ou qui a été modifié.** Un bloc-batterie endommagé ou modifié peut avoir un comportement imprévisible qui peut entraîner un incendie, une explosion ou à un risque de blessure.
- f. **N'exposez pas le bloc-batterie ou l'outil au feu ou à des températures excessives.** L'exposition au feu ou à des températures dépassant 130 °C peut provoquer une explosion.
- g. **Respectez les instructions de charge et ne rechargez pas le bloc-batterie ou l'outil en dehors de la plage de températures spécifiée dans les instructions.** Une charge mal effectuée ou à des températures hors de la plage spécifiée peut endommager le bloc-batterie et augmenter le risque d'incendie.
6. **Révision/Réparation**
- a. **Ne faites réviser/réparer votre outil électrique que par un réparateur qualifié qui n'utilise que des pièces de rechange d'origine.**
Cela permet de garantir la sûreté de l'outil électrique.
- b. **Ne réparez jamais des blocs-batteries endommagés.** Les réparations sur les blocs-batteries ne doivent être effectuées que par le fabricant ou l'un de ses prestataires de services agréés.

Avertissements de sécurité supplémentaires propres aux outils électriques



AVERTISSEMENT ! Avertissements de sécurité supplémentaires propres aux taille-herbes / taille-haies

- ◆ **N'utilisez pas le coupe-herbe/taille-haie si les conditions météorologiques sont mauvaises, tout particulièrement lorsqu'il y a un risque de foudre.** Vous réduirez ainsi le risque d'être frappé par la foudre.
- ◆ **Éloignez tous les cordons et câbles électriques de la zone de coupe.** Les cordons et câbles d'alimentation peuvent être camouflés par les haies ou les buissons et risquent d'être sectionnés par la lame.
- ◆ **Portez une protection auditive.** Un équipement de protection adapté permet de réduire le risque de perte d'audition.
- ◆ **Tenez le coupe-herbe/taille-haie par ses surfaces de préhension isolées car il est possible que la lame entre en contact avec des fils cachés.** Tout contact des lames avec un fil sous tension peut mettre les parties métalliques exposées du coupe-herbe/taille-haie sous tension et occasionner un choc électrique à l'utilisateur.
- ◆ **Gardez toutes les parties de votre corps loin de la lame. Ne retirez pas les chutes et ne tenez pas les éléments à couper à la main lorsque les lames sont en mouvement.**

Le mouvement des lames continue après l'extinction du moteur. Tout moment d'inattention lors de l'utilisation du coupe-herbe/taille-haie peut entraîner de graves blessures.

- ◆ **Pour supprimer un bourrage ou entretenir le coupe-herbe/taille-haie, veillez à ce que tous les interrupteurs soient sur la position Arrêt et que le bloc-batterie ait été retiré ou débranché.** La mise en marche intempestive du coupe-herbe/taille-haie pendant la suppression d'un bourrage ou une réparation peut engendrer de graves blessures.
- ◆ **Portez le coupe-herbe/taille-haie par la poignée, lame immobilisée et en prenant soin de n'actionner aucun interrupteur.** Transporter le coupe-herbe/taille-haie de la bonne manière permet de diminuer le risque d'un démarrage intempestif et les éventuelles blessures possibles avec les lames.
- ◆ **Installez toujours le fourreau sur la lame du coupe-herbe/taille-haie pour le transporter et le ranger.** Manipuler le coupe-herbe/taille-haie de la bonne manière permet de diminuer les risques de blessures avec les lames.
- ◆ **Cet appareil n'est pas conçu pour être utilisé par des personnes (y compris des enfants) aux capacités physiques, sensorielles ou intellectuelles réduites ou sans expérience ni connaissances, à moins qu'elles ne soient supervisées ou qu'elles n'aient été formées sur la façon d'utiliser l'appareil, par une personne responsable de leur sécurité.** Les enfants doivent être surveillés afin de garantir qu'ils ne jouent pas avec l'appareil.
- ◆ **L'utilisation prévue est décrite dans cette présente notice d'utilisation.** L'utilisation d'un accessoire ou d'un équipement non spécifié ou l'utilisation de cet outil à d'autres fins que celles recommandées dans la présente notice d'utilisation présentent un risque de blessures et/ou de dommages matériels.
- ◆ **Ne transportez pas l'outil avec les mains sur l'interrupteur à gâchette si la batterie n'a pas d'abord été retirée.**
- ◆ **Si vous n'avez jamais utilisé de taille-haie auparavant, il est préférable de demander les conseils d'un utilisateur expérimenté en complément de l'étude de cette notice.**
- ◆ **Ne touchez jamais les lames lorsque l'outil est en marche.**
- ◆ **N'arrêtez jamais les lames de force.**
- ◆ **Ne posez pas l'outil avant l'arrêt complet des lames.**
- ◆ **Contrôlez régulièrement l'absence de dommage et d'usure sur les lames.**
N'utilisez pas l'outil si ses lames sont endommagées.
- ◆ **Prenez soin d'éviter tout contact avec des objets durs (câbles métalliques, garde-corps par exemple) pendant la taille.**

Si vous touchez ce type d'objets accidentellement, éteignez immédiatement l'outil et contrôlez l'absence de dommage.

- ◆ **Si l'outil vibre anormalement, éteignez immédiatement l'outil et vérifiez s'il y a eu des dommages.**
- ◆ **Si l'outil cale, éteignez-le immédiatement.** Retirez la batterie avant de tenter de supprimer tout bourrage potentiel.
- ◆ **Après utilisation, placez le fourreau fourni sur les lames.** Rangez l'outil en vous assurant que les lames ne sont pas à nu.
- ◆ **Ne tentez jamais d'utiliser un outil incomplet ou qui a été modifié de façon non autorisée.**
- ◆ **Ne laissez jamais les enfants utiliser l'appareil.**
- ◆ **Prenez garde aux débris qui peuvent chuter lorsque vous taillez les parties plus hautes d'une haie.**
- ◆ **Tenez toujours l'outil avec les deux mains et par les poignées prévues à cet effet.**

Risques résiduels

Certains risques résiduels autres que ceux mentionnés dans les avertissements sur la sécurité peuvent survenir en utilisant l'outil.

Ces risques peuvent être dus à une utilisation incorrecte, une utilisation prolongée, etc.

Malgré le respect de toutes les réglementations pertinentes sur la sécurité et la mise en œuvre de dispositifs de sécurité, certains risques résiduels ne peuvent pas être évités. Ils comprennent :

- ◆ Les blessures dues au contact avec des pièces mobiles/ en rotation.
- ◆ Les blessures dues au changement de pièces, de lames ou d'accessoires.
- ◆ Les blessures dues à l'utilisation prolongée d'un outil. Lorsque vous utilisez un outil quel qu'il soit pendant de longues périodes, veillez à faire des pauses régulières.
- ◆ Les troubles de l'ouïe.
- ◆ Les risques pour la santé dus à l'inhalation des poussières émises pendant l'utilisation de l'outil (exemple : travail avec du bois, surtout le chêne, le hêtre et les panneaux en MDF).

Étiquettes apposées sur l'outil

Les pictogrammes suivants ainsi que le code date sont apposés sur l'outil :



AVERTISSEMENT ! Afin de réduire le risque de blessures, l'utilisateur doit lire la notice d'utilisation.



Portez des lunettes de protection pour utiliser cet outil.



Portez des protections auditives lorsque vous utilisez cet outil.



Retirez toujours la batterie de l'appareil avant toute opération de nettoyage ou de maintenance.



N'exposez l'outil ni à la pluie, ni à une forte humidité.



Gardez vos mains loin des lames.



Niveau de puissance sonore garanti (2000/14/UE).

Consignes de sécurité supplémentaires propres aux batteries et aux chargeurs

Batteries

- ◆ Ne tentez de les ouvrir sous aucun prétexte.
- ◆ N'exposez pas la batterie à l'eau.
- ◆ Ne la rangez pas dans des endroits où la température peut dépasser 40 °C.
- ◆ Ne procédez à la charge qu'à une température ambiante comprise entre 10 °C et 40 °C.
- ◆ N'utilisez que le chargeur fourni avec l'outil.
- ◆ Au moment de jeter les batteries, respectez les instructions mentionnées dans la section "Protection de l'environnement".

Chargeurs

- ◆ N'utilisez votre chargeur STANLEY FATMAX que pour recharger la batterie fournie avec l'outil. Les autres batteries pourraient exploser et entraîner des blessures et des dommages.
- ◆ Ne tentez jamais de recharger des piles non rechargeables.
- ◆ Faites immédiatement remplacer les cordons endommagés.
- ◆ N'exposez pas le chargeur à l'eau.
- ◆ N'ouvrez pas le chargeur.
- ◆ Ne sondez pas le chargeur.



Le chargeur est destiné à être exclusivement utilisé à l'intérieur.



Lisez la notice avant de l'utiliser.



N'essayez pas de recharger des batteries endommagées.

Sécurité électrique



Votre chargeur dispose d'une double isolation, aucune liaison à la terre n'est donc nécessaire. Vérifiez toujours que la tension du réseau électrique correspond à la tension mentionnée sur la plaque signalétique.

N'essayez jamais de remplacer le module de charge par une prise de courant ordinaire.

- ◆ Si le câble d'alimentation est endommagé, il doit être remplacé par le fabricant ou dans un centre d'assistance agréé STANLEY FATMAX afin d'éviter tout risque.

AVERTISSEMENT ! N'essayez jamais de remplacer le module de charge par une prise de courant ordinaire.

Caractéristiques

Cet outil dispose de tout ou partie des éléments suivants.

1. Interrupteur à gâchette
2. Bouton de déverrouillage
3. Bouton de libération de la batterie
4. Bloc-batterie
5. Lame du coupe-herbe
6. Lame du taille-haie
7. Poignée principale

Utilisation

AVERTISSEMENT ! Laissez l'outil fonctionner à son propre rythme.

Ne poussez pas l'outil au-delà de sa capacité.

Recharger la batterie (Fig. A)

La batterie doit être rechargée avant la première utilisation et chaque fois qu'elle n'apporte plus assez de puissance pour les travaux réalisés sans peine auparavant.

La batterie peut devenir chaude pendant la charge. Ce phénomène est normal et n'indique pas un problème.

AVERTISSEMENT ! Ne rechargez pas la batterie à une température ambiante inférieure à 10 °C ou supérieure à 40 °C. La température recommandée est de 24 °C environ.







Remarque : Le chargeur ne recharge pas la batterie si la température de la cellule est inférieure à environ 10 °C ou supérieure à 40 °C.

La batterie doit rester dans le chargeur et le chargeur commence automatiquement la charge dès que la température de la cellule remonte ou redescend.





Remarque : Afin de garantir des performances et une durée de vie optimales des blocs-batteries Lithium-Ion, rechargez-les complètement avant la première utilisation.

- ◆ Branchez le chargeur (12) dans une prise appropriée avant d'insérer le bloc-batterie (4).
- ◆ Le témoin de charge vert (12a) clignote en continu pour indiquer que le processus de charge a commencé.
- ◆ La fin de la charge est indiquée par le voyant vert (12a) restant allumé en fixe. Le bloc-batterie (4) est alors complètement rechargé et il peut soit être retiré et utilisé, soit être laissé dans le chargeur (12).
- ◆ Veillez à recharger les batteries dans un délai d'une semaine. La durée de vie de la batterie peut être considérablement diminuée si elle est stockée déchargée.

État des voyants du chargeur

	Charge : Voyant vert qui clignote	
	Charge complète terminée : Voyant vert allumé en fixe	
	Délai Bloc chaud/froid : Voyant vert qui clignote Voyant rouge allumé en fixe	

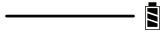
Voyants du chargeur SFMCB10 uniquement

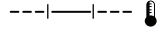
	Charge :	
	Charge complète terminée :	
	Délai Bloc chaud/ froid :	

Remarque : Les chargeurs compatibles ne rechargent pas les blocs-batteries défectueux. Le chargeur indique un bloc-batterie défectueux en refusant de s'allumer.

Remarque : Cela peut également signifier un problème avec un chargeur. Si le chargeur indique un problème, apportez-le avec le bloc-batterie dans un centre d'assistance agréé pour les faire tester.

Laisser la batterie dans le chargeur

Le chargeur et le bloc-batterie peuvent rester raccordés avec le voyant allumé en continu. Le chargeur maintient le bloc-batterie complètement chargé.

Délai Bloc chaud/froid

Si le chargeur détecte que la batterie est trop chaude ou trop froide, il démarre automatiquement un délai Bloc Chaud/ Froid, le voyant vert (12a) clignote par intermittence alors que le voyant rouge (12b) reste allumé en continu. La charge est suspendue jusqu'à ce que la batterie ait retrouvé une température appropriée. Le chargeur se met alors automatiquement en mode Charge.

Cette fonctionnalité permet de garantir une durée de vie maximale pour la batterie.

Témoin du niveau de charge de la batterie (Fig. B)

La batterie intègre un témoin de niveau de charge qui permet de savoir rapidement la charge restante de la batterie, comme illustré par la figure B. En appuyant sur le bouton du témoin de niveau charge (4a) vous pouvez facilement voir le niveau de charge restant dans la batterie, comme illustré par la figure B.

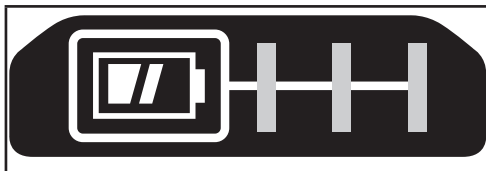

Insérer et retirer le bloc-batterie de l'outil

AVERTISSEMENT ! Avant de retirer ou d'installer la batterie, assurez-vous que le bouton de verrouillage est enclenché afin d'empêcher l'actionnement de l'interrupteur.

Pour installer le bloc-batterie (Fig. C)

Remarque : Pour un résultat optimal, contrôlez que votre bloc-batterie est complètement rechargé.

Pour installer le bloc-batterie (4) à l'intérieur de l'outil, alignez-le avec les rails à l'intérieur du compartiment de la batterie de l'outil et glissez-le à l'intérieur jusqu'à ce qu'il soit fermement installé en place. Assurez-vous qu'il ne puisse pas se désengager.

Pour retirer le bloc-batterie de l'outil, appuyez sur le bouton de libération (4b) et tirez fermement le bloc-batterie hors de l'outil. Insérez-le dans le chargeur comme décrit dans la section sur le chargeur de cette notice.

Installer et retirer les lames (Fig. D)

La lame du coupe-herbe (5) a été conçue pour tailler le gazon et l'herbe. La lame de taille pour les arbustes (6) a été conçue pour tailler les haies et les arbustes.

- ◆ Pour installer la lame, retirez le carter de la lame (8) en maintenant enfoncé le bouton de libération de la lame (9) dans le sens de la flèche.
- ◆ Retirez le carter de la lame (8).
- ◆ Alignez les trous pour les goupilles de centrage (10) sur la lame avec les goupilles de centrage (11).
- ◆ Réinstallez le carter de la lame (8).
- ◆ Le bouton de libération de la lame s'enclenche en position fermée.

Fonctionnement

AVERTISSEMENT ! Afin de réduire le risque de blessure grave, éteignez la machine et retirez le bloc-batterie avant d'effectuer toute opération de réglage ou de retirer/installer tout équipement ou accessoire. Un démarrage accidentel peut entraîner des blessures.

Position correcte des mains (Fig. E)

AVERTISSEMENT ! Afin de réduire tout risque de graves blessures, respectez TOUJOURS la position des mains recommandée et illustrée.

AVERTISSEMENT ! Afin de réduire tout risque de graves blessures, tenez TOUJOURS l'appareil fermement pour pouvoir anticiper toute réaction soudaine.

La position correcte des mains nécessite d'avoir une main sur la poignée principale (7).

ATTENTION : Les lames continuent à tourner après l'extinction de l'outil.

AVERTISSEMENT ! GARDEZ l'autre main loin de la lame.

Interrupteur à gâchette

AVERTISSEMENT ! N'essayez jamais de bloquer l'interrupteur en position marche.

ATTENTION : N'utilisez pas la lame pour couper des tige de plus de

8 mm (Fig H). N'utilisez le taille-haie que pour couper des arbustes et buissons de taille normale autour des habitations. Pour mettre l'outil en marche, appuyez sur le bouton de déverrouillage (2), puis enfoncez l'interrupteur à gâchette (1). Une fois l'appareil en marche, vous pouvez relâcher le bouton de verrouillage.

Relâchez la gâchette pour arrêter l'outil.

Conseils pour une utilisation optimale**Couper de l'herbe (Fig. F - G)**

ATTENTION : Les lames continuent à tourner après l'extinction de l'outil.

- ◆ Afin d'obtenir les meilleurs résultats possible, ne coupez que de l'herbe sèche.
- ◆ Tenez l'outil comme illustré par la Fig. F. Gardez votre autre main très loin de la lame. Conservez une posture de travail stable pour ne pas glisser. Ne vous penchez pas.
- ◆ Travaillez par étape pour couper de l'herbe plus haute. Ne taillez que peu de matière à la fois.
- ◆ Gardez l'outil à l'écart des objets durs et des plantes délicates.
- ◆ Si l'outil se met à ralentir, réduisez la sollicitation.
- ◆ Pour effectuer une coupe plus à ras, inclinez légèrement l'outil.

Tailler des haies (Fig. H - J)

ATTENTION : Les lames continuent à tourner après l'extinction de l'outil.

- ◆ Inclinez légèrement l'outil (jusqu'à environ 15° par rapport à la ligne de coupe) pour que les extrémités de la lame pointent vers la haie. Les lames sont ainsi plus efficaces.
- ◆ Commencez par tailler le haut de la haie.
- ◆ Maintenez l'outil à l'angle voulu et déplacez-le de façon régulière le long de la ligne de coupe.

La lame à double face vous permet de couper dans les deux sens.

- ◆ Pour obtenir une coupe droite, tendez une corde sur la longueur de la haie à la hauteur désirée. Utilisez la corde comme guide et taillez juste au-dessus.
- ◆ Pour que les côtés soient plats, coupez vers le haut. Les jeunes pousses ressortent quand la lame coupe vers le bas, ce qui crée des irrégularités dans la taille.
- ◆ Évitez les corps étrangers. Évitez tout particulièrement les objets durs comme des fils métalliques ou des garde-corps qui pourraient endommager les lames.
- ◆ Graissez régulièrement les lames.

Directives pour la taille (Royaume-Uni et Irlande)

- ◆ Taille des haies et des arbustes avec feuilles caduques (nouvelles feuilles chaque année) en juin et en octobre.
- ◆ Taille des arbres à feuillage persistant en avril et août.
- ◆ Taille des conifères et autres arbustes à pousse rapide toutes les six semaines de mai à octobre.

Directives pour la taille (Australie et Nouvelle-Zélande)

- ◆ Taille des haies et des arbustes avec feuilles caduques (nouvelles feuilles chaque année) en décembre et en mars.
- ◆ Taille des arbres à feuillage persistant en septembre et février.
- ◆ Taille des conifères et autres arbustes à pousse rapide toutes les six semaines d'octobre à mars.

Maintenance de la lame (Fig. J)

Les lames sont des lames en acier trempé de grande qualité qui ne nécessitent aucun affûtage si elles sont utilisées normalement. Cependant, s'il vous arrive de heurter un grillage métallique, des pierres, du verre ou d'autres objets durs, il se peut que vous ébréchiez la lame. Il n'est pas utile de rectifier la lame tant que cela ne gêne pas son mouvement. Dans le cas contraire, retirez la batterie et utilisez une lime fine ou une pierre à affûter pour corriger l'ébréchure. Si le taille-haie chute, contrôlez l'absence de dommage avec soin. Si la lame est volée, si son logement est fissuré, si les poignées sont cassées ou si vous détectez une autre condition qui pourrait nuire au bon fonctionnement de l'outil, prenez contact avec le centre d'assistance agréé pour effectuer les réparations avant de réutiliser l'équipement.

Lubrification de la lame

AVERTISSEMENT ! Portez TOUJOURS des lunettes de sécurité. Les lunettes de vue NE SONT PAS des lunettes de protection.

- ◆ Après utilisation, retirez la batterie (4).
- ◆ En faisant attention, appliquez un solvant à résine sur les lames nues.

- ◆ Insérez la batterie et tenez l'outil à la verticale, lames vers le sol, avant de le faire fonctionner quelques secondes pour éliminer l'excès de lubrifiant.

Accessoires

AVERTISSEMENT ! Les accessoires autres que ceux proposés par STANLEY FATMAX n'ayant pas été testés avec ce produit, leur utilisation avec cet outil peut être dangereuse. Afin de réduire tout risque de blessure, il n'y a que les accessoires STANLEY FATMAX recommandés qui doivent être utilisés avec cet outil.

Maintenance

Votre outil sans fil/avec fil STANLEY FATMAX a été conçu pour fonctionner longtemps avec un minimum d'entretien. Le fonctionnement continu et satisfaisant dépend de son bon entretien et de son nettoyage régulier.

AVERTISSEMENT ! Avant de réaliser toute opération de maintenance sur les outils sans fil :

- ◆ Déchargez complètement la batterie si elle est intégrée, puis éteignez la machine.
- ◆ Débranchez le chargeur avant de le nettoyer. Votre chargeur ne nécessite aucun entretien particulier, à l'exception d'un nettoyage régulier.
- ◆ Nettoyez régulièrement les aérations de votre outil/chargeur à l'aide d'une brosse souple ou d'un chiffon sec.
- ◆ Nettoyez régulièrement le bloc-moteur à l'aide d'un chiffon humide. N'utilisez pas de détergents abrasifs ou à base de solvants.
- ◆ Si le câble d'alimentation est endommagé, il doit être remplacé par le fabricant, l'un de ses prestataires de services ou toute autre personne disposant des mêmes qualifications afin d'éviter tout risque.

Protection de l'environnement



Points de collecte sur www.qualifaresmedecheats.fr
Privilégiez la réparation ou le don de votre appareil !

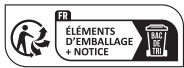

Les produits et les piles/batteries sont recyclables mais s'ils sont marqués du symbole d'une poubelle barrée d'une croix, ils ne doivent pas être jetés avec les déchets ménagers.

Videz complètement les batteries et retirez-les et retirez, si possible, toute source d'éclairage du produit. Il est de la responsabilité de l'utilisateur de supprimer ses données personnelles du produit. Apportez ensuite le produit à jeter dans un centre de récupération des déchets ou chez un revendeur qui, le plus souvent, l'accepte gratuitement. Les emballages doivent être jetés en fonction du code matière qui figure dessus.

Les notices et les consignes de sécurité ne doivent être jetées que lorsque le produit qu'elles concernent n'est plus en service.

Veillez à vérifier auprès de votre collectivité/municipalité locale, les directives en matière de gestion des déchets. Pour plus d'informations, visitez le site www.2helpU.com et scannez le code QR ci-dessous.

Caractéristiques techniques

		STCSS20 Type 1	
Tension	V	18V(MAX 20V)	
Longueur de la lame (coupe-herbe)	cm	10	
Écartement de la lame (coupe-herbe)	mm	23	
Longueur de la lame (taille-haie)	cm	20	
Écartement de la lame (taille-haie)	mm	8	
Poids		0,89 kg	

Chargeur		SFMCB10	SFMCB11	SFMCB12	SFMCB14
Tension d'entrée	V _{CA}	230	230	230	230
Tension de sortie	V _{CC}	18	18	18	18
Courant	A	1,25	1,25	2	4

Batterie		SFMCB201	SFMCB202	SFMCB204	SFMCB206
Tension	V _{CC}	18	18	18	18
Capacité	Ah	1,5	2,0	4,0	6,0
Type		Li-Ion	Li-Ion	Li-Ion	Li-Ion
Poids	Kg	0,37	0,37	0,67	0,67

Vibrations et bruit

La valeur pour les vibrations et le bruit émis déclarée dans les caractéristiques techniques et le certificat de conformité a été mesurée conformément à la méthode de test normalisée établie par la norme EN62841 et elle peut être utilisée pour comparer un outil à un autre.

La valeur déclarée pour les vibrations et le bruit émis peut aussi être utilisée pour une évaluation préliminaire à l'exposition.

AVERTISSEMENT ! En fonction de la manière dont l'outil est utilisé, la valeur réelle des vibrations émises pendant son utilisation peut différer de la valeur déclarée. Le niveau des vibrations peut dépasser le niveau déclaré.

Quand l'exposition aux vibrations est évaluée afin de déterminer les mesures de sécurité requises par la norme 2002/44/CE pour protéger les personnes utilisant régulièrement des outils électriques, l'estimation de l'exposition aux vibrations doit tenir compte des conditions réelles d'utilisation et de la façon dont l'outil est utilisé.

Il faut également tenir compte de toutes les composantes du cycle de fonctionnement comme les durées pendant lesquelles l'outil est arrêté et quand il fonctionne au ralenti, ainsi que la durée du déclenchement.

Niveau de pression sonore selon la norme EN62841 :
Pression sonore (L_{pA}) 79 dB(A), incertitude (K) 2,3 dB(A)
Puissance sonore (L_{WA}) 72 dB(A), incertitude (K) 3 dB(A)
Valeurs totales des vibrations (somme vectorielle triaxiale) selon la norme EN62841 :
Vibrations (a_v) <2,5 m/s ² , incertitude (K) 1,5 m/s ²

Déclaration de conformité CE

DIRECTIVES MACHINES



STCSS20 - Coupe-herbe/taille-haie

STANLEY FATMAX certifie que les produits décrits dans les "Caractéristiques techniques" sont en conformité avec : 2006/42/CE, EN 62841-1:2015 + A11:2022, EN 62841-4-2:2019+A1:2022+A11:2022, EN CEI 62841-4-5:2021+A11:2021.

Niveau de puissance sonore selon la norme 2000/14/CE, Annexe V, catégorie Annexe I : élément 25

L_{WA} (niveau de puissance sonore mesuré) : 79 dB

L_{WA} (niveau de puissance sonore garanti) : 81 dB.

Ce produit est également conforme aux directives 2014/30/UE et 2011/65/UE.

Pour obtenir plus de précisions, prenez contact avec STANLEY FATMAX à l'adresse suivante ou consultez la dernière page de la notice.

Le soussigné est responsable de la compilation du dossier technique et il fait cette déclaration au nom de STANLEY FATMAX.

Patrick Diepenbach

Patrick Diepenbach
General Manager, Benelux
STANLEY FATMAX,
Richard-Klinger-Strasse 11,
65510 Idstein, Allemagne
24/07/2024

Garantie

STANLEY FATMAX est sûr de la qualité de ses produits et offre une garantie de 12 mois aux utilisateurs, à partir de la date d'achat. Cette garantie s'ajoute à vos droits légaux auxquels elle ne porte aucunement préjudice.

Cette garantie est valable au sein des territoires des états membres de l'Union européenne, de la zone européenne de libre-échange et du Royaume-Uni.

Pour prétendre à la garantie, la réclamation doit être en conformité avec les conditions générales de STANLEY FATMAX et vous devez fournir une preuve d'achat au vendeur ou au réparateur agréé.

Les conditions générales de la garantie STANLEY FATMAX de 1 an ainsi que l'adresse du réparateur agréé le plus proche sont disponibles sur le site Internet www.2helpU.com ou en contactant votre agence STANLEY FATMAX locale à l'adresse indiquée dans cette notice.

Veuillez consulter notre site Internet www.stanley.eu/3 pour enregistrer votre nouveau produit STANLEY FATMAX et pour être tenu informé des nouveaux produits et des offres spéciales.

(Traduzione del testo originale)

ITALIANO

Uso previsto

La Cesويا tagliaerba/tagliasiepi a batteria SFMCSS20 STANLEY FATMAX è concepita per applicazioni di taglio e trancitura. Questo elettrotensile è destinato all'uso professionale e privato da parte di utilizzatori non professionisti.

Istruzioni di sicurezza

Avvertenze di sicurezza generali riguardanti gli elettrotensili



AVVERTENZA! Leggere tutte le avvertenze di sicurezza,

le istruzioni, le illustrazioni e le specifiche fornite con l'elettrotensile. La mancata osservanza delle avvertenze e istruzioni potrebbe dar luogo a scosse elettriche, incendi e/o lesioni gravi alle persone.

Conservare tutte le avvertenze e le istruzioni per riferimenti futuri.

Il termine "elettrotensile" che ricorre nelle avvertenze si riferisce a utensili elettrici alimentati tramite la rete (con cavo) o a batteria (cordless).

1. Sicurezza dell'area di lavoro

- Mantenere pulita e bene illuminata l'area di lavoro.** Gli ambienti disordinati o scarsamente illuminati favoriscono gli incidenti.
- Evitare di usare gli elettrotensili in ambienti esposti al rischio di atmosfere esplosive, ad esempio in presenza di liquidi, gas o polveri infiammabili.** Gli elettrotensili generano scintille che possono incendiare polveri o fumi.
- Durante l'uso di un elettrotensile, tenere a distanza i bambini e le altre persone presenti.** Eventuali distrazioni possono provocare la perdita di controllo dello stesso.

2. Sicurezza elettrica

- a. **Le spine elettriche degli elettrodomestici devono essere adatte alla presa di corrente.**

Non modificare in alcun modo la spina. Non utilizzare spine con adattatore per elettrodomestici dotati di messa a terra. Per ridurre il rischio di scosse elettriche evitare di modificare le spine e utilizzare sempre le prese di corrente appropriate.

- b. **Evitare il contatto fisico con superfici collegate a terra, come tubi, radiatori, fornelli e frigoriferi.** Se il corpo dell'utilizzatore è collegato a terra, il rischio di scosse elettriche aumenta.
- c. **Non esporre gli elettrodomestici alla pioggia o all'umidità.** La penetrazione di acqua all'interno di un elettrodomestico aumenta il rischio che si verifichino scosse elettriche.
- d. **Non utilizzare il cavo di alimentazione in modo improprio. Non spostare, tirare o scollegare mai dalla presa di corrente l'elettrodomestico tirandolo dal cavo di alimentazione. Tenere il cavo di alimentazione lontano da fonti di calore, olio, bordi affilati o parti mobili.** Se il cavo di alimentazione è danneggiato o aggrovigliato, il rischio di scosse elettriche aumenta.
- e. **Se un elettrodomestico viene utilizzato all'aperto, scegliere esclusivamente prolunghe omologate per l'impiego all'esterno.** L'uso di un cavo di alimentazione adatto per esterni riduce il rischio di scosse elettriche.
- f. **Se non è possibile evitare di lavorare in una zona umida, utilizzare una rete di alimentazione elettrica protetta da un interruttore differenziale (RCD) salvavita.** L'uso di un RCD riduce il rischio di scosse elettriche.

3. Sicurezza personale

- a. **È importante concentrarsi su ciò che si sta facendo e maneggiare con giudizio l'elettrodomestico.** Non utilizzare un elettrodomestico quando si è stanchi o sotto l'effetto di sostanze stupefacenti, alcol o farmaci. Un solo attimo di distrazione durante l'uso degli elettrodomestici potrebbe provocare gravi lesioni alle persone.
- b. **Utilizzare dispositivi di protezione personale. Indossare sempre un dispositivo di protezione per gli occhi.** L'uso di dispositivi di protezione, quali mascherine antipolvere, scarpe antinfortunistiche antiscivolo, elmetti o protezioni per l'udito conformemente alle condizioni operative consente di ridurre gli infortuni.
- c. **Prevenire l'avvio involontario. Accertarsi che l'interruttore sia nella posizione di spegnimento prima di collegare l'elettrodomestico alla rete elettrica e/o al pacco batteria e prima di afferrarlo o di trasportarlo.**

Per non esporsi al rischio di incidenti, non trasportare gli elettrodomestici tenendo le dita sull'interruttore e non collegarlo a una fonte di alimentazione elettrica con l'interruttore in posizione di accensione.

- d. **Prima di accendere un elettrodomestico, rimuovere eventuali chiavi o utensili di regolazione.** Un utensile di regolazione o una chiave attaccati a una parte rotante dell'elettrodomestico possono provocare lesioni personali.
- e. **Non sbilanciarsi. Mantenere sempre un appoggio e un equilibrio adeguati.** In tal modo è possibile controllare meglio l'elettrodomestico nelle situazioni impreviste.
- f. **Vestirsi in modo adeguato. Non indossare indumenti non aderenti al corpo o gioielli. Tenere capelli e vestiti lontano dalle parti mobili.** Abiti non aderenti al corpo, gioielli o capelli lunghi possono rimanervi impigliati.
- g. **Se i dispositivi sono provvisti di attacchi per il collegamento a dispositivi di aspirazione o di raccolta delle polveri, assicurarsi che questi siano installati e utilizzati correttamente.** L'impiego di dispositivi per la raccolta delle polveri può ridurre i pericoli legati a queste ultime.
- h. **Non lasciare che la dimestichezza acquisita dall'uso frequente degli elettrodomestici induca a cedere alla tentazione di ignorare i principi di utilizzo sicuro degli stessi.** Un'azione imprudente potrebbe provocare lesioni gravi in una frazione di secondo.
4. **Utilizzo e cura degli elettrodomestici**
- a. **Non sovraccaricare l'elettrodomestico. Utilizzare l'elettrodomestico adatto per il lavoro da eseguire.** L'elettrodomestico corretto funziona meglio e in modo più sicuro se utilizzato alla velocità per cui è stato progettato.
- b. **Non utilizzare l'elettrodomestico se l'interruttore di accensione/spegnimento è difettoso.** Qualsiasi elettrodomestico che non possa essere controllato tramite l'interruttore è pericoloso e deve essere riparato.
- c. **Scollegare la spina dalla presa di corrente e/o rimuovere il pacco batteria, se estraibile, dagli elettrodomestici prima di effettuare qualsiasi tipo di regolazione, cambiare gli accessori o ripararli.** Queste misure di sicurezza preventive riducono il rischio di azionare l'elettrodomestico accidentalmente.
- d. **Quando non vengono usati, gli elettrodomestici devono essere custoditi fuori dalla portata dei bambini. Non consentire l'uso dell'elettrodomestico a persone inesperte o che non abbiano letto queste istruzioni.** Gli elettrodomestici sono pericolosi in mano a persone inesperte.
- e. **Sottoporre gli elettrodomestici e gli accessori a regolare manutenzione.**

Verificare che le parti mobili siano correttamente allineate e non inceppate, che non vi siano componenti rotti e che non sussistano altre condizioni che potrebbero compromettere il funzionamento degli elettrodomestici. Se un elettrodomestico è danneggiato, farlo riparare prima di usarlo. Molti incidenti sono provocati da elettrodomestici non sottoposti a una corretta manutenzione.

- f. **Mantenere affilati e puliti gli utensili da taglio.** La manutenzione corretta degli utensili da taglio con bordi affilati riduce le probabilità di inceppamento e ne facilita il controllo.
 - g. **Utilizzare l'elettrodomestico, gli accessori, le punte, ecc. in conformità con queste istruzioni, tenendo conto delle condizioni operative e del lavoro da eseguire.** L'uso dell'elettrodomestico per svolgere operazioni diverse da quelle a cui esso è destinato può dare luogo a situazioni di pericolo.
 - h. **Mantenere le impugnature e le superfici di presa asciutte, pulite e senza tracce di olio o grasso.** Impugnature e superfici di presa scivolose non consentono di maneggiare e controllare in modo sicuro l'elettrodomestico nel caso di imprevisti.
5. **Uso e cura degli elettrodomestici a batteria**
 - a. **Ricaricare la batteria utilizzando esclusivamente il caricabatterie specificato dal fabbricante.** Un caricabatterie adatto per un solo tipo di batteria può comportare il rischio d'incendio se usato con una batteria diversa.
 - b. **Usare gli elettrodomestici con i pacchi batteria specificamente concepiti per gli stessi.** L'impiego di pacchi batteria di tipo diverso potrebbe comportare il rischio di lesioni personali e di incendio.
 - c. **Quando il pacco batteria non viene usato, tenerlo a distanza da altri oggetti metallici, quali fermacarta, monete, chiavi, chiodi, viti o altri piccoli oggetti di metallo, che potrebbero cortocircuitare un terminale con l'altro.** Se i terminali della batteria vengono cortocircuitati, ciò potrebbe causare ustioni o un incendio.
 - d. **In condizioni di sovraccarico, dalla batteria potrebbe fuoriuscire del liquido: evitare di toccarla. In caso di contatto accidentale, sciacquare la pelle con abbondante acqua. Se il liquido dovesse venire a contatto con gli occhi, rivolgersi anche a un medico.** Il liquido che fuoriesce dalla batteria può causare irritazioni o ustioni.
 - e. **Non utilizzare un pacco batteria o un elettrodomestico se danneggiati o modificati.** Le batterie danneggiate o modificate potrebbero manifestare un comportamento imprevedibile con la possibilità di causare un'esplosione o un incendio.

- f. **Non esporre un pacco batteria o un utensile al fuoco o a temperature elevate.** L'esposizione al fuoco o a una temperatura superiore a 130°C potrebbe provocare un'esplosione.
 - g. **Seguire tutte le istruzioni per la carica e non caricare il pacco batteria o l'elettrodomestico a una temperatura che non rientri nell'intervallo di valori specificato nelle istruzioni.** Una carica effettuata in maniera scorretta o a una temperatura che non rientra nell'intervallo di valori specificato potrebbe danneggiare la batteria aumentando il rischio d'incendio.
6. **Assistenza**
 - a. **Fare riparare l'elettrodomestico esclusivamente da personale specializzato e solo utilizzando ricambi originali.**
In questo modo viene garantita la sicurezza dell'elettrodomestico.
 - b. **Non riparare pacchi batteria danneggiati.**
Gli interventi di riparazione su pacchi batteria danneggiati devono essere eseguiti dal fabbricante o da tecnici dell'assistenza autorizzati.

Avvertenze di sicurezza aggiuntive per gli apparecchi elettrici



AVVERTENZA! Ulteriori avvertenze di sicurezza valide per la cesoia tagliaerba/tagliasiepi

- ◆ **Non utilizzare la cesoia tagliaerba/tagliasiepi n caso di maltempo, soprattutto quando vi è il rischio di fulmini.** In tal modo si riduce il rischio di essere colpiti da fulmine.
- ◆ **Mantenere tutti i fili elettrici e i cavi di alimentazione lontani dall'area di taglio.** Potrebbero esservi fili elettrici e i cavi di alimentazione nascosti nei cespugli o nelle siepi ed è facile tagliarli accidentalmente con la lama.
- ◆ **Indossare dispositivi di protezione per l'udito.** L'uso di dispositivi di protezione adeguati diminuirà il rischio di perdita dell'udito.
- ◆ **Afferrare la cesoia tagliaerba/tagliasiepi solo dalle superfici di presa isolate, perché la lama potrebbe venire a contatto con fili elettrici nascosti.** Il contatto tra le lame e un filo elettrico sotto tensione mette sotto tensione le parti metalliche esposte della cesoia tagliaerba/tagliasiepi e potrebbe esporre l'operatore a scosse elettriche.
- ◆ **Tenere tutte le parti del corpo lontano dalle lame. Non rimuovere il materiale tagliato o tenere fermo il materiale da tagliare quando le lame sono in movimento.**
Le lame continuano a girare dopo lo spegnimento. Un solo attimo di distrazione durante l'uso la cesoia tagliaerba/tagliasiepi può provocare gravi lesioni personali.

- ◆ **Quando si rimuove del materiale inceppato o si effettua la manutenzione della cesoia tagliaerba/tagliasiepi, assicurarsi che tutti gli interruttori di alimentazione siano spenti e che la batteria sia stata tolta o scollegata.** L'attivazione accidentale della cesoia tagliaerba/tagliasiepi durante la rimozione di materiale inceppato o l'esecuzione di interventi di manutenzione su di essa può provocare lesioni personali gravi.
- ◆ **Trasportare la cesoia tagliaerba/tagliasiepi afferrandola dall'impugnatura, con la lama ferma e facendo attenzione a non mettere in funzione alcun interruttore di accensione.** Il trasporto adeguato della cesoia tagliaerba/tagliasiepi riduce il rischio di avvio accidentale con conseguenti possibili lesioni personali causate dalle lame.
- ◆ **Durante il trasporto o quando si ripone la cesoia tagliaerba/tagliasiepi utilizzare sempre il coprilama.** Una manipolazione corretta della cesoia tagliaerba/tagliasiepi riduce il rischio di lesioni personali causate dalle lame.
- ◆ **Questo elettro utensile non è stato progettato per impiego da parte di persone (o bambini) portatrici di handicap fisici, psichici o sensoriali o che non abbiano la dovuta esperienza o conoscenza, a meno che non siano seguite o opportunamente istruite sul suo impiego da parte di una persona responsabile della loro sicurezza.** I bambini devono essere sorvegliati per assicurarsi che non giochino con l'elettro utensile.
- ◆ **L'uso previsto è indicato in questo manuale di istruzioni.** L'impiego dell'elettro utensile con accessori o per scopi diversi da quelli raccomandati in questo manuale di istruzioni, potrebbe causare lesioni alle persone e/o danni materiali.
- ◆ **Non trasportare l'elettro utensile con le mani sul grilletto di azionamento, a meno che la batteria sia stata rimossa.**
- ◆ **Se non si è mai usato un tagliasiepi in precedenza, oltre a studiare questo manuale, è preferibile chiedere a un utilizzatore esperto una dimostrazione pratica.**
- ◆ **Non toccare mai le lame mentre l'elettro utensile è in funzione.**
- ◆ **Non tentare mai di arrestare le lame in modo forzato.**
- ◆ **Non appoggiare l'elettro utensile fino a quando le lame non si sono completamente fermate.**
- ◆ **Controllare regolarmente che le lame non siano danneggiate e usurate.**
Non utilizzare l'elettro utensile se le lame sono danneggiate.
- ◆ **Prestare attenzione ad evitare oggetti duri (ad esempio fili metallici, ringhiere) durante il taglio.**
Se si dovesse accidentalmente colpire un oggetto di questo tipo, spegnere immediatamente l'elettro utensile e controllare se ha subito danni.

- ◆ **Se l'elettro utensile dovesse cominciare a vibrare in modo anomalo, spegnerlo immediatamente e controllare se vi sono danni.**
- ◆ **Se l'elettro utensile si blocca, spegnerlo immediatamente.** Rimuovere la batteria prima di tentare di rimuovere eventuali ostruzioni.
- ◆ **Dopo l'uso, infilare sulle lame la guaina fornita in dotazione.** Riporre l'elettro utensile, verificando che la lama non sia esposta.
- ◆ **Non tentare mai di usare un elettro utensile non completo o che abbia subito modifiche non autorizzate.**
- ◆ **Non permettere mai ai bambini di usare l'elettro utensile.**
- ◆ **Fare attenzione alla caduta di detriti quando si tagliano i fianchi più alti di una siepe.**
- ◆ **Tenere sempre l'elettro utensile con entrambe le mani e mediante le impugnature fornite.**

Rischi residui

L'uso dell'elettro utensile potrebbe comportare rischi residui non necessariamente riportati nelle avvertenze di sicurezza allegate.

Tali rischi possono sorgere a seguito di un uso prolungato o improprio, ecc.

Malgrado il rispetto delle norme di sicurezza pertinenti e l'implementazione di dispositivi di sicurezza, alcuni rischi residui non possono essere evitati. Tali rischi includono:

- ◆ lesioni personali causate dal contatto con parti rotanti/in movimento;
- ◆ lesioni personali causate durante la sostituzione di parti, lame o accessori;
- ◆ lesioni causate dall'impiego prolungato di un elettro utensile (quando si utilizza qualsiasi apparecchio per lunghi periodi, accertarsi di fare regolarmente delle pause);
- ◆ menomazioni uditive;
- ◆ rischi per la salute causati dall'inalazione di polveri generate dall'utilizzo dell'elettro utensile (ad esempio, quando si lavora con il legno, in modo particolare quello di quercia o faggio o l'MDF).

Etichette sugli elettro utensili

Sull'apparecchio compaiono i seguenti pittogrammi:



AVVERTENZA! Per ridurre il rischio di lesioni personali, leggere attentamente il manuale di istruzioni.



Indossare occhiali di protezione od occhiali di sicurezza a mascherina quando si usa questo elettro utensile.



Indossare dispositivi di protezione per l'udito quando si usa questo elettro utensile.



Rimuovere sempre la batteria dall'apparecchio prima di sottoporlo a qualsiasi intervento di pulizia o manutenzione.



Non esporre l'elettrotensile alla pioggia o a un'umidità intensa.



Tenere le mani lontane dalle lame.



Livello di potenza sonora garantita (Direttiva 2000/14/UE).

Istruzioni di sicurezza aggiuntive per batterie e caricabatterie

Batterie

- ◆ Non tentare mai di aprire una batteria per alcun motivo.
- ◆ Non esporre la batteria all'acqua.
- ◆ Non conservare la batteria in luoghi dove la temperatura potrebbe superare i 40 °C.
- ◆ Caricare la batteria solo a temperature ambientali comprese tra 10 °C e 40 °C.
- ◆ Caricare la batteria esclusivamente con il caricabatterie fornito in dotazione con l'elettrotensile.
- ◆ Quando si smaltiscono le batterie, seguire le istruzioni riportate nella sezione "Protezione dell'ambiente".

Caricabatterie

- ◆ Usare il caricabatterie STANLEY FATMAX solo per ricaricare le batterie dell'elettrotensile con il quale è stato fornito. Batterie diverse potrebbero esplodere, provocando lesioni personali e danni materiali.
- ◆ Non tentare mai di caricare batterie non ricaricabili.
- ◆ Fare sostituire immediatamente i cavi di alimentazione difettosi.
- ◆ Non lasciare che il caricabatterie si bagni.
- ◆ Non aprire il caricabatterie.
- ◆ Non collegare il caricabatterie a sonde.



Questo caricabatterie è destinato esclusivamente all'uso in ambienti chiusi.



Leggere il manuale di istruzioni prima dell'uso.



Non tentare di caricare batterie danneggiate.

Sicurezza elettrica



Il doppio isolamento di cui è provvisto il caricabatterie rende superfluo il filo di terra. Verificare sempre che la tensione di rete corrisponda al valore della tensione indicato sulla targhetta di identificazione.

Non tentare mai di sostituire il caricabatterie con una spina elettrica tradizionale.

- ◆ Per prevenire pericoli, i cavi di alimentazione danneggiati devono essere sostituiti dal produttore o da un Centro di assistenza STANLEY FATMAX autorizzato.

AVVERTENZA! Non tentare mai di sostituire il caricabatterie con una spina elettrica tradizionale.

Caratteristiche

Questo elettrotensile presenta alcune o tutte le seguenti caratteristiche.

1. Grilletto di azionamento
2. Interruttore di blocco di sicurezza
3. Pulsante di rilascio del pacco batteria
4. Pacco batteria
5. Lama cesoia tagliaerba
6. Lama sfoltirami
7. Impugnatura principale

Uso

AVVERTENZA! Lasciare che l'elettrotensile funzioni al proprio ritmo.

Non sovraccaricarlo.

Carica della batteria (Fig. A)

La batteria deve essere caricata prima dell'impiego iniziale dell'elettrotensile e quando non eroga una potenza sufficiente per svolgere lavori che prima era possibile eseguire facilmente.

Durante la carica la batteria potrebbe scaldarsi. Si tratta di un fatto normale che non indica la presenza di un problema.

AVVERTENZA! Non caricare la batteria a temperature ambientali inferiori a 10 °C o superiori a 40 °C. La temperatura di carica raccomandata è di circa 24 °C.

Nota: il caricabatterie non ricarica una batteria se la temperatura delle celle è inferiore a 10 °C o superiore a 40 °C circa.







La batteria deve essere lasciata nel caricabatterie, che comincerà a caricarla automaticamente quando la temperatura delle celle aumenta o diminuisce.

Nota: per garantire le massime prestazioni e la durata dei pacchi batteria agli ioni di litio, caricare completamente la batteria prima di utilizzarla per la prima volta.

- ◆ Collegare il caricabatterie (12) a una presa di corrente adatta prima di inserire il pacco batteria (4).
- ◆ La spia verde di carica in corso (12a) lampeggia continuamente, indicando che è iniziato il processo di carica.
- ◆ Il completamento della carica sarà indicato dalla luce rossa (12a) che rimane accesa fissa. Il pacco batteria (4) è completamente carico e può essere utilizzato subito o lasciato nel caricabatterie (12).
- ◆ Caricare le batterie scariche entro 1 settimana.

La durata delle batterie si riduce parecchio se vengono conservate scariche.

Modalità di accensione LED del caricabatterie

	Carica in corso: LED verde intermittente	
	Carica completa: LED verde acceso fisso	
	Ritardo per pacco batteria caldo/freddo: LED verde intermittente LED rosso acceso fisso	

Ritardo per pacco batteria caldo/freddo

Quando il caricabatterie rileva che una batteria è troppo calda o troppo fredda, avvia automaticamente un Ritardo per pacco batteria caldo/freddo, il LED verde (12a) lampeggia a intermittenza, mentre il LED rosso (12b) rimane acceso fisso, sospendendo la carica finché la batteria avrà raggiunto la temperatura appropriata. A quel punto, avverrà automaticamente la commutazione del caricabatterie nella modalità di carica del pacco batteria.



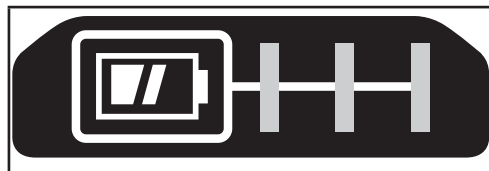

Questa funzione garantisce la massima durata del pacco batteria.

Indicatore dello stato di carica della batteria (Fig. B)

La batteria include un indicatore dello stato di carica che consente di stabilire rapidamente la sua autonomia di funzionamento, come illustrato nella Figura B. Premendo il pulsante dello stato di carica (4a) è possibile vedere facilmente la carica residua della batteria, come illustrato nella Figura B.

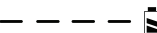

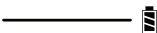
Indicatori presenti solo nel caricabatterie SFMCB10

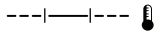
	Carica in corso:	
	Carica completa:	
	Ritardo per pacco batteria caldo/freddo:	

Nota: il/i caricabatterie compatibile/i non caricherà/ caricheranno un pacco batteria difettoso. Il caricabatterie non si accenderà, indicando che un pacco batteria è difettoso.

Nota: ciò potrebbe anche indicare un problema del caricabatterie. Se il caricabatterie indica la presenza di un problema, portare il caricabatterie e il pacco batteria presso un centro di assistenza autorizzato per farli controllare.

Batteria lasciata nel caricabatterie

Il caricabatterie e il pacco batteria possono essere lasciati collegati per un tempo indefinito con il LED illuminato. Il caricabatterie manterrà il pacco batteria come nuovo e completamente carico.

Installazione e rimozione del pacco batteria dall'elettrotensile

AVVERTENZA! Verificare che il pulsante di bloccaggio sia attivato per evitare l'azionamento dell'interruttore mentre si estrae o si inserisce la batteria.

Come installare il pacco batteria (Fig. C)

Nota: per risultati ottimali, assicurarsi che il pacco batteria sia completamente carico prima dell'uso.

Per installare il pacco batteria (4) nell'elettrotensile, allinearne con le guide all'interno dello sportello dello scomparto batteria dell'elettrotensile stesso e farlo scorrere verso l'interno, fino a quando sarà saldamente inserito in sede, assicurandosi che non possa sganciarsi.

Per rimuovere il pacco batteria dall'elettrotensile, premere il pulsante di rilascio (4b) ed estrarre con decisione il pacco batteria. Inserire la batteria nel caricabatterie come descritto nella sezione di questo manuale riguardante il caricabatterie.

Montaggio e smontaggio delle lame (Fig. D)

La lama tagliaerba (5) è stata concepita per il taglio di erba ed erbacce. La lama sfoltirami (6) è stata concepita per il taglio di siepi e cespugli.

- ◆ Per montare la lama rimuovere il coprilama (8) tenendo premuto il pulsante di rilascio della lama (9) nella direzione indicata dalla freccia.
- ◆ Sfilare il coprilama (8).

- ◆ Allineare i fori per i perni di posizionamento (10) sulla lama con i perni di posizionamento (11).
- ◆ Riposizionare il coprilama (8).
- ◆ Il pulsante di rilascio della lama scatta nella posizione di chiusura.

Funzionamento

AVVERTENZA! Per ridurre il rischio di gravi lesioni personali, spegnere l'elettrosega e rimuovere il pacco batteria prima di eseguire qualsiasi regolazione o rimozione/installazione di dotazioni o accessori. Un avvio accidentale può provocare lesioni personali.

Corretto posizionamento delle mani (Fig. E)

AVVERTENZA! Al fine di ridurre il rischio di lesioni personali gravi, tenere le mani SEMPRE nella posizione corretta, come illustrato.

AVVERTENZA! Per ridurre il rischio di gravi lesioni personali, afferrare SEMPRE saldamente, in previsione di un'eventuale reazione improvvisa.

La posizione corretta delle mani prevede una mano sull'impugnatura principale (7).

ATTENZIONE: dopo lo spegnimento la lama potrebbe girare a vuoto.

AVVERTENZA! TENERE l'altra mano lontano dalla lama.

Grilletto di azionamento

AVVERTENZA! Non tentare mai di bloccare un interruttore nella posizione di accensione.

ATTENZIONE: non tagliare gambi di diametro superiore a 8 mm (Fig H). Utilizzare la cesoia tagliaerba/tagliasiepi solo per il taglio di arbusti normali attorno a case e altri edifici. Per accendere l'elettrotensile fare scorrere il pulsante di blocco di sicurezza (2) e premere il grilletto di azionamento (1). Una volta che l'elettrotensile è in funzione, è possibile rilasciare l'interruttore di sicurezza.

Per spegnere l'elettrotensile rilasciare il grilletto.

Suggerimenti per un utilizzo ottimale

Taglio dell'erba (Fig. F - G)

ATTENZIONE: dopo lo spegnimento la lama potrebbe girare a vuoto.

- ◆ Per ottenere risultati di taglio ottimali tagliare l'erba solo quando è secca.
- ◆ Tenere l'elettrotensile come indicato nella Fig. F. Tenere l'altra mano ben lontana dalla lama. Mantenere una posizione di lavoro ben stabile per evitare di scivolare. Non sporgersi troppo.
- ◆ Quando si taglia l'erba lunga, procedere in stadi partendo dalle punte. Eseguire dei tagli di piccola entità.
- ◆ Tenere l'elettrotensile lontano da oggetti duri e piante delicate.

- ◆ Se l'elettrotensile inizia a funzionare lentamente, ridurre il carico.
- ◆ Per eseguire un taglio più ravvicinato, inclinare leggermente l'elettrotensile.

Taglio di siepi (Fig. H e J)

ATTENZIONE: dopo lo spegnimento la lama potrebbe girare a vuoto.

- ◆ Inclinare leggermente l'elettrotensile (al massimo di 15° rispetto alla linea di taglio) affinché le punte della lama puntino leggermente verso la siepe. In questo modo le lame possono eseguire la potatura in modo più efficiente.
- ◆ Iniziare a potare la parte superiore della siepe.
- ◆ Tenere l'elettrotensile in base all'angolo desiderato e spostarlo progressivamente lungo la linea di taglio. La lama a doppio taglio permette di potare in una direzione o nell'altra.
- ◆ Per ottenere un taglio molto diritto, tendere un pezzo di corda lungo l'intera lunghezza della siepe, all'altezza desiderata. Usare la corda come guida, tagliando immediatamente al di sopra di essa.
- ◆ Per ottenere dei lati piatti, potare verso l'alto in direzione della crescita. I rami più giovani si spostano verso l'esterno quando la lama taglia verso il basso, lasciando dei vuoti nella siepe.
- ◆ Prestare attenzione a evitare oggetti estranei. Evitare in modo particolare oggetti duri tipo filo metallico e inferriate, dato che potrebbero danneggiare le lame.
- ◆ Oliare regolarmente le lame.

Consigli per il taglio (Regno Unito e Irlanda)

- ◆ Potare siepi e cespugli con foglie stagionali (foglie nuove ogni anno) in giugno e in ottobre.
- ◆ Potare i sempreverdi in aprile e agosto.
- ◆ Potare le conifere e altri cespugli che crescono rapidamente ogni sei settimane da maggio fino a ottobre.

Consigli per il taglio (Australia e Nuova Zelanda)

- ◆ Potare siepi e cespugli con foglie stagionali (foglie nuove ogni anno) in dicembre e marzo.
- ◆ Potare i sempreverdi in settembre e in febbraio.
- ◆ Potare le conifere e altri cespugli che crescono rapidamente ogni sei settimane da ottobre fino a marzo.

Manutenzione delle lame (Fig. J)

Le lame sono realizzate in acciaio temprato di alta qualità e con l'uso normale non richiedono di essere riaffilate. Tuttavia, se vengono colpiti accidentalmente una recinzione metallica oppure sassi, oggetti di vetro o altri oggetti duri, è possibile che si crei un intaglio nella lama. Non è necessario eliminare tale intaglio, salvo che interferisca con il movimento della lama.

Se dovesse interferire, rimuovere la batteria e utilizzare una lima a denti fini o una pietra per affilare per rimuovere l'incrinatura.

In caso di caduta dell'accessorio taglia siepi, ispezionarlo accuratamente per verificare se sia in qualche modo danneggiato. Se la lama è piegata, il corpo macchina crepato, le impugnature rotte o se si dovesse notare qualsiasi altra condizione che potrebbe compromettere il funzionamento dell'elettrotensile, contattare il centro di assistenza di zona autorizzato per le riparazioni prima di riutilizzarlo.

Lubrificazione delle lame

AVVERTENZA! indossare SEMPRE occhiali di sicurezza. Gli occhiali da vista indossati quotidianamente NON sono occhiali di sicurezza.

- ◆ Dopo l'uso rimuovere la batteria (4).
- ◆ Applicare con cura un solvente di resina alle lame esposte.
- ◆ Inserire la batteria, posizionare la cesoia tagliaerba/tagliasiepi in verticale con le lame rivolte a terra e metterlo in funzione per alcuni secondi per diffondere completamente il liquido di lubrificazione.

Accessori

AVVERTENZA! Poiché accessori diversi da quelli offerti da STANLEY FATMAX non sono stati testati con questo prodotto, l'utilizzo di tali accessori potrebbe essere pericoloso. Per ridurre il rischio di lesioni, su questo prodotto vanno utilizzati solo gli accessori raccomandati STANLEY FATMAX.

Manutenzione

Questo apparecchio STANLEY FATMAX con o senza cavo è stato progettato per funzionare a lungo con una manutenzione minima. Per ottenere prestazioni sempre soddisfacenti occorre averne cura e pulirlo regolarmente.

AVVERTENZA! Prima di eseguire interventi di manutenzione sugli elettrotensili a batteria:

- ◆ Scaricare completamente la batteria se è di tipo integrale, quindi spegnere l'apparecchio.
- ◆ Scollegare il caricabatterie dalla presa di corrente prima di pulirlo. Il caricabatterie non richiede manutenzione, fuorché una pulizia regolare.
- ◆ Le feritoie di ventilazione dell'elettrotensile/caricabatterie devono essere pulite regolarmente con un pennello morbido o un panno asciutto.
- ◆ Il corpo motore deve essere pulito periodicamente con un panno umido. Non usare detergenti abrasivi o a base di solventi.
- ◆ Se il cavo di alimentazione è danneggiato, deve essere sostituito dal fabbricante, da un tecnico di un centro di assistenza o da altro personale qualificato per evitare situazioni di pericolo.

Protezione dell'ambiente



I prodotti/Le batterie sono riciclabili, ma, se sono contrassegnati con il simbolo del cassonetto barrato, non devono essere smaltiti con i normali rifiuti domestici.

Lasciare scaricare completamente le batterie e separarle e, se possibile, se possibile, separare le fonti luminose dal prodotto. È responsabilità dell'utilizzatore provvedere all'eliminazione di tutti i dati personali dal prodotto da smaltire. A quel punto sarà possibile conferirlo presso un centro di raccolta ufficiale o presso un rivenditore aderente all'iniziativa, che nella maggior parte dei casi lo ritirerà a titolo gratuito. L'imballaggio deve essere scartato in base al codice del materiale contrassegnato su di esso. Le istruzioni per l'uso e la sicurezza devono essere smaltite solo quando il prodotto al quale si riferiscono non è più in uso.

Per informazioni sulla gestione dei rifiuti, rivolgersi alla propria comunità locale/al proprio comune di residenza. Per ulteriori informazioni, visitare il sito web www.2helpU.com e scansionare il codice QR sopra riportato

Dati tecnici

		STCSS20 Tipo 1
Tensione	V	18V (MAX 20 V)
Lunghezza lama (tagliaerba)	cm	10
Distanza tra le lame (tagliaerba)	mm	23
Lunghezza lama (sfoltirami)	cm	20
Distanza tra le lame (sfoltirami)	mm	8
Peso		0,89 kg

Caricabatterie		SFMCB10	SFMCB11	SFMCB12	SFMCB14
Tensione d'ingresso	V _{CA}	230	230	230	230
Tensione d'uscita	V _{CC}	18	18	18	18
Corrente	A	1,25	1,25	2	4

Batteria		SFMCB201	SFMCB202	SFMCB204	SFMCB206
Tensione	V _{CC}	18	18	18	18
Capacità	Ah	1,5	2,0	4,0	6,0
Tipo		Ioni di litio	Ioni di litio	Ioni di litio	Ioni di litio
Peso	Kg	0,37	0,37	0,67	0,67

Vibrazioni e rumore

I valori di emissione di vibrazione e rumore dichiarati, indicati nella sezione "Dati tecnici" e nella Dichiarazione di conformità, sono stati misurati in base al metodo di prova standard previsto dalla normativa EN62841 e possono essere usati come parametri di confronto tra due utensili.

Il valore di emissione di vibrazioni e rumore dichiarato può anche essere usato per una valutazione preliminare dell'esposizione.

AVVERTENZA! Il valore di emissione di vibrazione durante l'impiego effettivo dell'elettrotensile può variare da quello dichiarato a seconda delle modalità d'uso. Il livello di vibrazione può aumentare oltre quello dichiarato.

Quando si valuta l'esposizione a vibrazione per determinare le misure di sicurezza richieste dalla Direttiva 2002/44/CE destinata alla protezione delle persone che utilizzano regolarmente elettrotensili per lo svolgimento delle proprie mansioni, è necessario prendere in considerazione le condizioni effettive di utilizzo e il modo in cui l'elettrotensile viene usato, oltre che tenere conto di tutte le componenti del ciclo operativo, vale a dire i periodi in cui l'elettrotensile rimane spento, quelli in cui è acceso ma fermo e quelli in cui viene effettivamente utilizzato.

Livello di pressione sonora misurato in base alla norma EN62841:
Pressione sonora (L_{pA}) 79 dB(A), incertezza (K) 2,3 dB(A)
Potenza sonora (L_{WA}) 72 dB(A), incertezza (K) 3 dB(A)

Valori totali di emissione di vibrazioni (somma vettoriale delle tre componenti sugli assi cartesiani) calcolati in conformità alla norma EN62841:
Vibrazione (a_w) <2,5 m/s ² , incertezza (K) 1,5 m/s ²

Dichiarazione CE di conformità

DIRETTIVA MACCHINE



STCSS20 - Cesoa taglierba/tagliasiepi

STANLEY FATMAX Europe dichiara che i prodotti descritti nella sezione "Dati tecnici" sono conformi alle seguenti norme:

2006/42/CE, EN 62841-1:2015 + A11:2022, EN 62841-4-2:2019+A1:2022+A11:2022, EN IEC 62841-4-5:2021+A11:2021.

Livello di potenza sonora conforme alla Direttiva 2000/14/CE Allegato V, Categoria Allegato I: punto 25

L_{WA} (livello di potenza sonora misurato): 79 dB

L_{WA} (livello di potenza sonora garantito): 81 dB

Questo prodotto è inoltre conforme alle Direttive 2014/30/UE e 2011/65/UE.

Per ulteriori informazioni contattare STANLEY FATMAX all'indirizzo seguente oppure consultare l'ultima di copertina del manuale.

Il firmatario è responsabile della compilazione del documento tecnico e rende questa dichiarazione per conto di STANLEY FATMAX.

Patrick Diepenbach

Patrick Diepenbach
General Manager, Benelux
STANLEY FATMAX,
Richard-Klinger-Strasse 11,
65510 Idstein, Germania
24/07/2024

Garanzia

STANLEY FATMAX, certa della qualità dei propri prodotti, offre ai consumatori una garanzia di 12 mesi dalla data di acquisto. Questa garanzia è complementare ai diritti del consumatore previsti dalla legge e non li pregiudica in alcun modo. La garanzia è valida nei territori degli Stati membri dell'Unione Europea, dell'EFTA (Associazione europea di libero scambio) e del Regno Unito.

Per usufruire della garanzia, il difetto di conformità deve essere comunicato in accordo con i Termini e Condizioni di STANLEY FATMAX e sarà necessario presentare la prova di acquisto al venditore o al tecnico riparatore autorizzato.

I Termini e condizioni della garanzia STANLEY FATMAX di 1 anno e la sede del tecnico riparatore autorizzato più vicino sono consultabili su Internet all'indirizzo www.2helpU.com, o contattando l'ufficio STANLEY FATMAX di zona all'indirizzo indicato in questo manuale.

Visitare il nostro sito www.stanley.eu/3 per registrare il nuovo prodotto STANLEY FATMAX e ricevere aggiornamenti su nuovi prodotti e offerte speciali.

Bedoeld gebruik

Uw STANLEY FATMAX SFCSS20 snoerloze tuinschaar werd ontworpen voor maai- en snoeitoepassingen. Dit gereedschap is alleen bedoeld voor professioneel gebruik en voor privégebruik, niet-professioneel.

Veiligheidsinstructies

Algemene veiligheidsaanschuivingen voor elektrisch gereedschap



WAARSCHUWING! Lees alle veiligheidsaanschuivingen, instructies, illustraties en specificaties die bij dit elektrisch gereedschap worden geleverd. De waarschuwingen en instructies negeren, kan leiden tot een elektrische schok, brand en/of ernstig persoonlijk letsel.

Bewaar alle waarschuwingen en instructies voor latere raadpleging. De in de waarschuwingen gebruikte term 'elektrisch gereedschap' heeft betrekking op elektrisch gereedschap voor gebruik met netspanning (met netsnoer) of met accu (snoerloos).

1. Veiligheid op de werkplek

- a. **Houd uw werkomgeving schoon en opgeruimd.** Op rommelige of donkere plekken zullen sneller ongelukken gebeuren.
- b. **Gebruik elektrisch gereedschap niet in explosieve omgevingen, zoals in de nabijheid van brandbare vloeistoffen, gassen of stof.** Elektrisch gereedschap veroorzaakt vonken die het stof of de dampen kunnen doen ontbranden.
- c. **Houd kinderen en omstanders op afstand tijdens het gebruik van elektrisch gereedschap.** Wanneer u wordt afgeleid kunt u de controle over het gereedschap verliezen.

2. Elektrische veiligheid

- a. **Stekkers van elektrisch gereedschap moeten in het stopcontact passen.**
Pas de stekker nooit op enige manier aan. Gebruik geen verloopstekkers bij geaard elektrisch gereedschap. Originele stekkers en bijpassende stopcontacten verminderen het risico op een elektrische schok.
- b. **Vermijd aanraking van het lichaam met geaarde oppervlakken, bijvoorbeeld buizen, verwarmingen, fornuizen en koelkasten.** Er is een groter risico op elektrische schok als uw lichaam contact maakt met aarde.
- c. **Stel elektrisch gereedschap niet bloot aan regen of natte omstandigheden.** Als er water binnendringt in elektrisch gereedschap, verhoogt dit het risico op een elektrische schok.

- d. **Misbruik het snoer niet. Gebruik het snoer nooit om het elektrisch gereedschap te dragen of naar u toe te trekken of om de stekker uit het stopcontact te trekken. Houd het snoer uit de buurt van warmte, olie, scherpe randen of bewegende onderdelen.**
Beschadigde of verwarde snoeren verhogen het risico op een elektrische schok.
- e. **Gebruik, wanneer u buiten met elektrisch gereedschap werkt, een verlengsnoer dat geschikt is voor gebruik buitenshuis.** Het gebruik van een verlengsnoer dat geschikt is voor werken buitenshuis, vermindert het risico van een elektrische schok.
- f. **Als u met elektrisch gereedschap werkt op een vochtige locatie, gebruik dan een aardlekschakelaar (RCD).** Met een RCD wordt het risico van een elektrische schok beperkt.

3. Persoonlijke veiligheid

- a. **Blijf alert, kijk wat u doet en gebruik uw gezond verstand als u met elektrisch gereedschap werkt. Gebruik het gereedschap niet wanneer u vermoeid bent of onder invloed van drugs, alcohol of medicatie.**
Een moment van onoplettendheid tijdens het bedienen van elektrische gereedschap kan leiden tot ernstig persoonlijk letsel.
- b. **Draag persoonlijke beschermende uitrusting. Draag altijd oogbescherming.** Beschermende uitrusting, zoals een stofmasker, antislip-veiligheidsschoenen, een helm of gehoorbescherming die onder de juiste omstandigheden worden gebruikt, zal het aantal persoonlijke letsels verminderen.
- c. **Voorkom per ongeluk inschakelen. Verzekert dat de schakelaar in de uit-stand staat voordat u de stekker in het stopcontact steekt en/of de accu plaatst, het gereedschap optilt of draagt.** Elektrisch gereedschap dragen met uw vinger op de schakelaar of de voeding inschakelen van elektrisch gereedschap dat is ingeschakeld, is vragen om ongelukken.
- d. **Verwijder stelsleutels of steeksleutels voordat u het elektrisch gereedschap inschakelt.** Een steeksleutel of stelsleutel die in een ronddraaiend onderdeel van het elektrische gereedschap is achtergebleven, kan persoonlijk letsel veroorzaken.
- e. **Reik niet buiten uw macht. Houd uw voeten altijd op de grond en bewaar te allen tijde uw evenwicht.**
Hierdoor kunt u het elektrisch gereedschap beter controleren in onverwachte situaties.
- f. **Draag de juiste kleding. Draag geen losse kleding of sieraden. Houd uw haar en kleding uit de buurt van bewegende onderdelen.** Losse kleding, sieraden en lang haar kunnen in bewegende onderdelen verstrikt raken.

- g. Als er uitrusting is geleverd voor het aansluiten van een stofafzuiging of een stofreservoir, controleer dan dat deze zijn aangesloten en op de juiste manier worden gebruikt.** Het gebruik van stofafzuiging kan aan stof gerelateerde gevaren verminderen.
- h. Word niet gemakzuchtig doordat u door veelvuldig gebruik vertrouwd bent geraakt met het gereedschap en verlies de veiligheidsbeginselen niet uit het oog.** Een onvoorzichtige handeling kan in een fractie van een seconde ernstig letsel tot gevolg hebben.
- 4. Gebruik en onderhoud van elektrisch gereedschap**
- a. Forceer het elektrisch gereedschap niet. Gebruik het juiste elektrisch gereedschap voor uw toepassing.** Het juiste elektrisch gereedschap voert de werkzaamheden waarvoor het is ontworpen, beter en veiliger uit.
- b. Gebruik het elektrisch gereedschap niet als het niet met de schakelaar in- en uitgeschakeld kan worden.** Elektrisch gereedschap dat niet kan worden bediend met de aan/uit-schakelaar is gevaarlijk en moet worden gerepareerd.
- c. Trek de stekker uit het stopcontact en/of verwijder de accu, als deze verwijderd kan worden, uit het gereedschap voordat u aanpassingen uitvoert, accessoires vervangt of het elektrisch gereedschap opbergt.** Dergelijke preventieve veiligheidsmaatregelen verminderen het risico op het per ongeluk starten van het elektrisch gereedschap.
- d. Berg elektrisch gereedschap dat niet wordt gebruikt op buiten bereik van kinderen en sta niet toe dat personen die niet vertrouwd zijn met het gereedschap of deze instructies, met het elektrisch gereedschap werken.** Elektrisch gereedschap is gevaarlijk in de handen van onervaren gebruikers.
- e. Onderhoud elektrisch gereedschap en accessoires goed. Controleer op verkeerde uitlijning of het aanlopen van bewegende onderdelen, breuk van onderdelen en iedere andere toestand die van invloed kan zijn op de werking. Laat het gereedschap vóór gebruik repareren als het beschadigd is.** Veel ongelukken worden veroorzaakt door slecht onderhouden elektrisch gereedschap.
- f. Houd zaaggereedschap scherp en schoon.** Goed onderhouden gereedschap met scherpe snijranden loopt minder snel vast en is gemakkelijker onder controle te houden.
- g. Gebruik elektrisch gereedschap, toebehoren en boren, enz., volgens deze aanwijzingen. Let daarbij op de arbeidsomstandigheden en de uit te voeren werkzaamheden.**
- Gebruik van het elektrische gereedschap voor andere werkzaamheden dan waarvoor het bedoeld is, kan leiden tot gevaarlijke situaties.
- h. Houd de handgrepen en oppervlakken die u beet pakt droog, schoon en vrij van olie en vet.** Gladde handgrepen en greepoppervlakken maken het onmogelijk het gereedschap veilig te hanteren en onder controle te houden in onverwachte situaties.
- 5. Gebruik en onderhoud van accugereedschap**
- a. Laad accu's alleen op met de door de fabrikant aanbevolen lader.** Een lader die geschikt is voor het ene type accu, kan een risico van brand doen ontstaan bij gebruik met een andere accu.
- b. Gebruik elektrisch gereedschap alleen in combinatie met specifiek vermelde accu's.** Het gebruik van andere accu's kan gevaar voor letsel en brand opleveren.
- c. Houd de accu, wanneer u deze niet gebruikt, weg bij andere metalen objecten zoals paperclips, munten, sleutels, spijkers, schroeven of andere kleine metalen voorwerpen die een verbinding tot stand kunnen brengen tussen de ene pool en de andere.** Als kortsluiting tussen de polen van de accu's wordt gemaakt, kunnen brandwonden of brand worden veroorzaakt.
- d. Wanneer de accu slecht wordt behandeld, kan er vloeistof uit de accu spuiten, vermijd contact met deze vloeistof. Spoel met water als u per ongeluk contact maakt met de vloeistof. Als de vloeistof in de ogen komt, roep dan ook medische hulp in.** Vloeistof die uit de batterij komt, kan irritatie en brandwonden veroorzaken.
- e. Gebruik geen accu of gereedschap die/dat beschadigd is of waaraan wijzigingen zijn aangebracht.** Beschadigde of aangepaste accu's kunnen zich onvoorspelbaar gedragen, wat kan leiden tot brand, explosie of een risico op letsel.
- f. Stel een accu of gereedschap niet bloot aan vuur of uitzonderlijk hoge temperaturen.** Brand of een temperatuur boven de 130 °C kunnen de accu doen exploderen.
- g. Volg alle instructies voor het opladen en laad de accu of het gereedschap niet op buiten het temperatuurbereik dat in de instructies wordt opgegeven.** Door op onjuiste wijze opladen of opladen bij een temperatuur buiten het opgegeven bereik kan de accu beschadigd raken en het risico van brand toenemen.
- 6. Onderhoud**
- a. Laat uw elektrisch gereedschap nazien door een gekwalificeerde monteur die alleen identieke vervangende onderdelen gebruikt.** Dit zal verzekeren dat de veiligheid van het elektrische gereedschap behouden blijft.
- b. Voer nooit onderhoud uit aan beschadigde accu's.**

De reparaties aan accu's mogen alleen worden uitgevoerd door de fabrikant of door geautoriseerde servicecentra.

Aanvullende veiligheidswaarschuwingen voor elektrisch gereedschap



WAARSCHUWING! Aanvullende veiligheids-waarschuwingen voor grasscharen / heggenscharen

- ◆ **Gebruik de grasschaar / heggenschaar niet in slechte weersomstandigheden, vooral niet bij een risico op bliksem.** U loopt dan minder risico om door de bliksem te worden getroffen.
- ◆ **Houd alle elektriciteitsdraden en -kabels weg van de plek waar u knipt.** Snoeren en kabels kunnen door de heggen en struiken aan het oog onttrokken worden en per ongeluk door het mes worden doorgesneden.
- ◆ **Draag gehoorbescherming.** Gepaste persoonlijke beschermingsmiddelen zullen het risico op gehoorverlies verminderen.
- ◆ **Houd de grasschaar / heggenschaar uitsluitend vast bij de geïsoleerde handgrepen, omdat het mes verborgen bedrading kan raken.** Wanneer een draad 'onder spanning' wordt geraakt door de messen, komen onbedekte metalen onderdelen van de grasschaar / heggenschaar 'onder spanning' te staan en kunt u een elektrische schok krijgen.
- ◆ **Houd alle lichaamsdelen uit de buurt van het mes. Verwijder geen gesnoeid materiaal en houd geen te snoeien materiaal vast wanneer de messen in beweging zijn.**
Nadat u de schakelaar hebt omgezet, blijven de messen bewegen. Een moment van onoplettendheid bij het gebruik van de grasschaar / heggenschaar kan leiden tot ernstig persoonlijk letsel.
- ◆ **Verzekert tijdens het verwijderen van vastgelopen materiaal of het uitvoeren van onderhoud aan de grasschaar / heggenschaar, dat alle schakelaars in de uit-stand staan en de accu is verwijderd of losgekoppeld.** Onverwacht in werking treden van de grasschaar / heggenschaar terwijl u vastgelopen materiaal verwijdert of onderhoud uitvoert, kan ernstig letsel veroorzaken.
- ◆ **Draag de grasschaar / heggenschaar aan de handgreep, met het mes gestopt en let erop dat u de aan/uit-schakelaar niet bedient.** Door de grasschaar / heggenschaar op de juiste manier te dragen vermindert u het risico op onbedoeld starten en persoonlijk letsel door de messen dat daarvan het gevolg kan zijn.
- ◆ **Gebruik altijd de beschermkap als u de grasschaar / heggenschaar vervoert of opbergt.** De grasschaar / heggenschaar op de juiste manier hanteren, vermindert het risico op persoonlijk letsel door de messen.
- ◆ **Dit gereedschap mag niet worden gebruikt door personen (waaronder kinderen) die lichamelijk of geestelijk mindervalide zijn of die geen ervaring met of kennis van dit gereedschap hebben, tenzij ze onder toezicht staan of instructies krijgen over het gebruik van het gereedschap van een persoon die verantwoordelijk is voor hun veiligheid.** Kinderen moeten onder toezicht staan om te verzekeren dat ze niet met het apparaat spelen.
- ◆ **Het bedoeld gebruik wordt beschreven in deze gebruiksaanwijzing.** Het gebruik van andere accessoires of hulpstukken dan wel de uitvoering van andere handelingen met dit gereedschap dan in deze gebruikershandleiding worden aanbevolen, kan tot persoonlijk letsel en/of schade aan eigendom leiden.
- ◆ **Draag het gereedschap niet met uw handen op de de aan/uit-schakelaar, tenzij de accu is verwijderd.**
- ◆ **Als u nog niet eerder met een heggenschaar hebt gewerkt, vraag dan een ervaren gebruiker u praktische aanwijzingen te geven, en bestudeer ook deze handleiding.**
- ◆ **Raak de messen nooit aan als het gereedschap in werking is.**
- ◆ **Probeer nooit om de messen geforceerd tot stilstand te laten komen.**
- ◆ **Leg het apparaat niet neer tot de messen volledig tot stilstand zijn gekomen.**
- ◆ **Controleer de messen regelmatig op beschadigingen en slijtage.**
Gebruik het gereedschap niet als de messen beschadigd zijn.
- ◆ **Ga voorzichtig te werk en vermijd harde voorwerpen (bijv. metalen draad, afrasteringen) tijdens het snoeien.** Als u per ongeluk een dergelijk voorwerp raakt, schakel het gereedschap dan onmiddellijk uit en controleer het op beschadiging.
- ◆ **Indien het gereedschap op abnormale wijze gaat trillen, schakel het dan onmiddellijk uit en controleer het op schade.**
- ◆ **Als het gereedschap hapert, schakel het dan onmiddellijk uit.** Neem de accu uit voordat u probeert de obstructie te verwijderen.
- ◆ **Plaats na gebruik de meegeleverde kap over de messen.** Berg het gereedschap op en let er daarbij op dat het mes niet onbedekt is.
- ◆ **Probeer nooit om onvolledig gereedschap te gebruiken of gereedschap waaraan niet goedgekeurde wijzigingen zijn aangebracht.**
- ◆ **Laat nooit kinderen het gereedschap gebruiken.**
- ◆ **Let goed op materiaal dat u snoeit en dat van boven van de heg valt.**
- ◆ **Houd het apparaat altijd met beide handen aan de daartoe bestemde hendels vast.**

Overige risico's

Er kunnen zich bij het gebruik van het gereedschap extra risico's vormen, die mogelijk niet in de bijgesloten veiligheidswaarschuwingen worden beschreven.

Deze risico's kunnen veroorzaakt worden door fout gebruik, langdurig gebruik, enz.

Zelfs als de veiligheidsvoorschriften in acht worden genomen en de veiligheidsvoorzieningen worden gebruikt, kunnen bepaalde risico's niet worden vermeden. Dit zijn onder meer:

- ◆ Letsels veroorzaakt door het aanraken van draaiende/ bewegende onderdelen.
- ◆ Letsels veroorzaakt tijdens het vervangen van onderdelen, messen of accessoires.
- ◆ Letsels veroorzaakt door langdurig gebruik van gereedschap. Als u gereedschap gedurende langere periodes gebruikt, zorg er dan voor dat u regelmatig pauzes neemt.
- ◆ Beschadiging van het gehoor.
- ◆ Gezondheidsrisico's die worden veroorzaakt door het inademen van stof dat ontstaat bij het gebruik van het gereedschap (bijvoorbeeld: werken met hout, vooral eikenhout, beukenhout en MDF.)

Labels op het gereedschap

De volgende pictogrammen worden met de datumcode op het gereedschap weergegeven:



WAARSCHUWING! Beperk het risico van letsel, de gebruiker moet de instructiehandleiding lezen.



Draag een veiligheidsbril of een stofbril als u deze machine gebruikt.



Draag gehoorbeschermers als u dit gereedschap gebruikt.



Haal de accu altijd uit het apparaat voordat u reinigings- of onderhoudswerkzaamheden gaat uitvoeren.



Het apparaat mag niet aan regen of hoge vochtigheid blootgesteld worden.



Houd uw handen weg bij de messen.



Gegarandeerd geluidsvermogensniveau (2000/14/EU).

Aanvullende veiligheidsinstructies voor accu's en laders

Accu's

- ◆ Probeer accu's nooit, om welke reden dan ook, te openen.

- ◆ Stel de accu niet bloot aan water.
- ◆ Bewaar de accu niet op plaatsen met temperaturen hoger dan 40°C.
- ◆ Laad de accu alleen op bij een omgevingstemperatuur tussen 10 °C en 40 °C.
- ◆ Gebruik alleen de lader die bij het gereedschap is geleverd.
- ◆ Gooi lege accu's weg volgens de instructies in het gedeelte "Milieu".

Laders

- ◆ Gebruik uw STANLEY FATMAX-lader alleen voor het opladen van de accu in het apparaat waarbij de lader is bijgeleverd. Andere accu's kunnen barsten, met persoonlijk letsel en schade tot gevolg.
- ◆ Probeer nooit om niet-oplaadbare accu's op te laden.
- ◆ Een defect snoer moet direct worden vervangen.
- ◆ Stel de lader niet bloot aan water.
- ◆ Open de lader niet.
- ◆ Steek niet met iets in de lader.



De lader is uitsluitend bedoeld voor gebruik binnen.



Lees de gebruikershandleiding vóór gebruik.



Laad beschadigde accu's niet op.

Elektrische veiligheid



Uw lader is dubbel geïsoleerd; daarom is een aardingsdraad niet nodig. Controleer altijd dat de netspanning overeenstemt met de spanning op het typeplaatje. Probeer nooit om de stekker van de lader te vervangen door een normale netstekker.

- ◆ Als het netsnoer is beschadigd, moet dit worden vervangen door de fabrikant of een STANLEY FATMAX-servicecentrum zodat gevaarlijke situaties voorkomen.

WAARSCHUWING! Probeer nooit om de stekker van de lader te vervangen door een normale netstekker.

Kenmerken

Dit gereedschap omvat enkele of alle van de volgende functies.

1. Aan/uit-schakelaar
2. Schakelaar voor vergrendeling in de uit-stand
3. Accuvrijgaveknop
4. Accu
5. Grasmaaimes
6. Struikensnoeimes
7. Hoofdhandgreep

Gebruik

WAARSCHUWING! Laat het gereedschap op z'n eigen snelheid werken.
Niet overbelasten.

De accu opladen (Afb. A)

De accu moet vóór het eerste gebruik worden opgeladen en ook zodra de accu niet meer voldoende vermogen levert voor taken die eerst gemakkelijk konden worden uitgevoerd.

De accu kan warm worden tijdens het opladen; dit is normaal en wijst niet op een probleem.

WAARSCHUWING! Laad de accu niet op bij een omgevingstemperatuur lager dan 10 °C of hoger dan 40 °C. De aanbevolen laadtemperatuur: ongeveer 24 °C.







Opmerking: De lader zal de accu niet opladen als de celtemperatuur lager is dan ongeveer 10 °C of hoger dan 40 °C.

De accu moet in de lader blijven en de lader zal de accu automatisch beginnen opladen als de celtemperatuur stijgt of daalt.





Opmerking: Laad de accu vóór het eerste gebruik volledig op, om de maximale prestaties en levensduur van lithium-ionaccu's te garanderen.

- ◆ Steek de lader (12) in een geschikt stopcontact voordat u de accu (4) plaatst.
- ◆ Het groene laadlampje (12a) zal ononderbroken knipperen ten teken dat de laadprocedure is begonnen.
- ◆ Een volledig opgeladen accu wordt aangegeven door het groene lampje (12a) dat constant AAN blijft. De accu (4) is volledig opgeladen en kan nu worden verwijderd en gebruikt of in de lader (12) blijven zitten.
- ◆ Laad lege accu's binnen 1 week op. Als u accu's leeg bewaart, loopt de levensduur van de accu's aanzienlijk terug.

LED-standen lader

	Opladen: Groene LED knippert	
	Volledig opgeladen: Groene LED blijft branden	
	Vertraging warme/koude accu: Groene LED knippert Rode LED blijft branden	

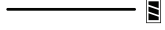
Alleen indicatielampjes van de SFMCB10-lader

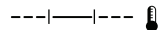
	Opladen:	
	Volledig opgeladen:	
	Vertraging warme/koude accu:	

Opmerking: De geschikte lader(s) laden niet een kapotte accu op. De lader zal aangeven als een accu defect is doordat het indicatielampje niet gaat branden.

Opmerking: Dit kan ook betekenen dat er iets mis is met de lader. Als de lader aangeeft dat er een probleem is, laat de lader en de accu dan testen in een erkend servicecentrum.

De accu in de lader laten

De accu kan in de lader gelaten worden met het LED-lampje dat blijft branden. De lader houdt de accu volledig opgeladen.

Vertraging warme/koude accu

Als de lader detecteert dat de accu te koud of te warm is, start de lader automatisch een vertraging hete/koude accu, de groene LED (12a) knippert, terwijl de rode LED (12b) constant aan blijft, de laadprocedure wordt uitgesteld tot de accu de juiste temperatuur heeft bereikt. De lader schakelt dan automatisch over naar de accu-laadmodus. Deze functie garandeert de maximale levensduur van de accu.

Indicatielampje status opladen accu (Afb. B)

Deze accu is voorzien van een laadniveau-indicator, zodat u snel de laadstatus van de accu kunt zien, zoals afgebeeld in afbeelding B. Door op de laadniveau-knop (4a) te drukken kunt u eenvoudig de resterende lading van de accu zien, zoals afgebeeld in afbeelding B.



De accu in het gereedschap plaatsen en eruit verwijderen

WAARSCHUWING! Controleer dat de knop voor vergrendelknop ingedrukt is om bediening van de schakelaar te vermijden voordat de accu verwijderd of geplaatst is.

De accu plaatsen (Afb. C)

Opmerking: U bereikt het beste resultaat wanneer de accu volledig is opgeladen.

Plaats de accu (4) in het gereedschap door de accu uit te lijnen met de rails aan de binnenzijde van accupoort van het gereedschap en de accu stevig in de poort te schuiven tot de accu stevig op z'n plaats zit en verzeker dat deze niet los kan komen.

Druk, om de accu uit het gereedschap te verwijderen, op de ontgrendelknop (4b) en trek de accu met een stevige ruk uit het apparaat. Plaats de accu in de lader zoals wordt beschreven in het deel over de lader van deze handleiding.

Messen monteren en verwijderen (Afb. D)

Het grasschaarmes (5) is ontworpen voor het snoeien van gras en onkruid. Het struikensnoeimess (6) is ontworpen voor het snoeien van hagen en heesters.

- ◆ Verwijder om het mes te plaatsen de beschermkap (8) door de mesvrijgaveknop (9) in de richting van de pijl ingedrukt te houden.
- ◆ Verwijder de beschermkap (8).
- ◆ Lijn de pengaten (10) op het mes uit met de plaatsingspennen (11).
- ◆ Plaats de beschermkap (8) opnieuw.
- ◆ De mesvrijgaveknop klikt vast in de gesloten stand.

Werking

WAARSCHUWING! Schakel, om het risico op ernstig persoonlijk letsel te verminderen, de eenheid uit en verwijder de accu voordat u aanpassingen uitvoert of hulpstukken of accessoires verwijderd/installeert. Wanneer het gereedschap per ongeluk wordt ingeschakeld kan dat leiden tot letsel.

Juiste handpositie (Afb. E)

WAARSCHUWING! Houd uw handen ALTIJD in de juiste positie, zoals weergegeven, om het risico op ernstig persoonlijk letsel te verminderen.

WAARSCHUWING! Houd om het risico op ernstig persoonlijk letsel te verminderen, het gereedschap ALTIJD stevig vast, en houd daarbij rekening met een plotselinge reactie.

Een juiste positie van de handen vereist een hand op de hoofdhandgreep (7).

LET OP: Na uitschakeling duurt het nog even tot de messen stilstaan.

WAARSCHUWING! HOUD uw andere hand uit de buurt van het mes.

Aan/uit-schakelaar

WAARSCHUWING! Probeer nooit een schakelaar in de stand ON te vergrendelen.

LET OP: Gebruik het mes niet om stengels door te zagen die dikker zijn dan

8 mm (Afb H). Gebruik de heggenschaar alleen voor het snoeien normale struiken rond woningen en gebouwen.

Verschuif, om het gereedschap "AAN" te zetten, de schakelaar voor vergrendeling in de uit-stand (2) en knijp de aan/uit-schakelaar (1) in. Zodra het gereedschap werkt, kunt u de schakelaar voor vergrendeling in de uit-stand loslaten. Laat de aan/uit-schakelaar los om het gereedschap "UIT" te schakelen.

Tips voor optimaal gebruik

Gras maaien (Afb. F - G)

LET OP: Na uitschakeling duurt het nog even tot de messen stilstaan.

- ◆ Maai alleen droog gras, voor optimale maaieresultaten.
- ◆ Houd het gereedschap vast zoals weergegeven op Afb. H. Houd uw andere hand op voldoende afstand van het mes. Zorg dat u stevig staat zodat u niet uitglijdt. Reik niet buiten uw macht.
- ◆ Wanneer u lang gras maait, moet u in stappen van bovenaf maaien. Maai telkens een klein stuk.
- ◆ Houd het apparaat uit de buurt van harde voorwerpen en kwetsbare planten.
- ◆ Verlaag de belasting als het gereedschap langzamer begint te draaien.
- ◆ Hef het gereedschap een beetje omhoog om korter te maaien.

Heggen snoeien (Afb. H - J)

LET OP: Na uitschakeling duurt het nog even tot de messen stilstaan.

- ◆ Kantel het apparaat lichtjes (maximaal 15° ten opzichte van de maailijn) zodat de uiteinden van het mes licht naar de heg gericht zijn. Hierdoor snijden de messen beter.
- ◆ Begin met het snoeien van de bovenzijde van de heg.
- ◆ Houd het apparaat in de gewenste hoek en beweeg het rustig langs de snoeilijn. Met het dubbelzijdig mes kunt u in beide richtingen snoeien.
- ◆ Om een kaarsrechte lijn te verkrijgen, kunt u op de gewenste hoogte een touw langs de lengte van de heg spannen. Gebruik het touw als leidraad door er net boven te snoeien.
- ◆ Snoei naar boven met de groei mee om vlakke zijden te verkrijgen. Jongere stengels bewegen naar buiten als het mes omlaag snoeit, waardoor uitgedunde delen in de heg ontstaan.
- ◆ Zorg ervoor dat de heggenschaar niet in aanraking komt met andere voorwerpen. Vermijd met name hard materiaal zoals metalen snoeren en relingen omdat de messen daardoor beschadigd kunnen raken.
- ◆ Smeer de messen regelmatig.

Leidraad voor het snoeien (Verenigd Koninkrijk en Ierland)

- ◆ Snoei hagen en heesters met seizoensblad (elk jaar nieuw blad) in juni en oktober.
- ◆ Snoei struiken die het hele jaar door groen zijn in april en augustus.
- ◆ Snoei coniferen en andere snelgroeïende heesters elke zes weken van mei tot oktober.

Richtlijnen voor het snoeien (Australië en Nieuw Zeeland)

- ◆ Snoei hagen en heesters met seizoensblad (elk jaar nieuw blad) in december en maart.
- ◆ Snoei struiken die het hele jaar groen zijn in september en februari.
- ◆ Snoei coniferen en andere snelgroeïende heesters elke zes weken van oktober tot maart.

Onderhoud van de messen (Afb. J)

De messen van de schaar zijn gemaakt van hoogwaardig, gehard staal en bij normaal gebruik zal slijpen niet nodig zijn. Maar als u per ongeluk een afrastering, stenen, glas of andere harde voorwerpen raakt, kan er een braam op het mes komen. Het is niet nodig deze braam te verwijderen zolang deze de beweging van het mes niet belemmert. Als dat wel het geval is, moet u de accu uitnemen en met een fijne vijl of een slijpsteen de braam verwijderen.

Als u de heggenschaar hebt laten vallen, moet u het gereedschap zorgvuldig op beschadigingen inspecteren. Als het mes is verbogen, de behuizing is gescheurd, handgrepen zijn afgebroken of u iets anders opmerkt dat van invloed kan zijn op de werking van het gereedschap, neem dan contact op met het plaatselijk officieel servicecentrum voor reparatie, voordat u het gereedschap opnieuw in gebruik neemt.

Smering van het mes

WAARSCHUWING! Draag ALTIJD een veiligheidsbril. Een bril voor dagelijks gebruik is GEEN veiligheidsbril.

- ◆ Verwijder de accu (4) na gebruik Eerste pagina.
- ◆ Breng voorzichtig een oplosmiddel voor hars aan op de blootliggende messen.
- ◆ Plaats de accu en zet het gereedschap rechtop met de messen naar de grond gericht en laat het gereedschap enkele seconden draaien om het smeermiddel volledig te verspreiden.

Accessoires

WAARSCHUWING! Aangezien accessoires die niet door STANLEY FATMAX worden aangeboden, niet met dit product zijn getest, kan het gebruik van dergelijke accessoires met dit gereedschap gevaarlijk zijn. Beperk het risico van letsel, gebruik alleen door STANLEY FATMAX aanbevolen accessoires met dit product.

Onderhoud

Uw STANLEY FATMAX elektrisch- en accugereedschap is ontworpen om gedurende lange tijd te werken met een minimum aan onderhoud. Voortdurend gebruik naar tevredenheid van de gebruiker is afhankelijk van de juiste verzorging en regelmatige reiniging van het gereedschap.

WAARSCHUWING! Vóór het uitvoeren van onderhoud aan snoerloos gereedschap:

- ◆ Als de accu is ingebouwd laat u deze volledig ontladen, schakel daarna het apparaat uit.
- ◆ Trek de stekker van de lader uit het stopcontact vóór reiniging. Behalve regelmatige reiniging vraagt uw lader geen onderhoud.
- ◆ Reinig regelmatig de ventilatieopeningen van uw gereedschap/lader met een zachte borstel of droge doek.
- ◆ Reinig de motorbehuizing regelmatig met een vochtige doek. Gebruik geen schuurmiddel of schoonmaakmiddel op basis van een oplosmiddel.
- ◆ Als het netsnoer beschadigd is, moet het door de fabrikant, zijn servicemonteur of gelijkaardig gekwalificeerde personen vervangen worden om gevaarlijke situaties te voorkomen.

Het milieu beschermen



Producten/batterijen zijn recyclebaar, maar als ze gemarkeerd zijn met de doorgekruste afvalcontainer, mogen ze niet samen met normaal huishoudafval weggegooid worden.

Laat de batterijen volledig ontladen en scheid ze, indien mogelijk, van lichtbronnen van het product. Het is de verantwoordelijkheid van de gebruiker om persoonsgegevens van dit product te verwijderen. Breng het afval daarna naar een officieel afvalinzamelcentrum of een deelnemende handelaar, die ze vaak gratis zal aanvaarden. De verpakking moet weggegooid worden op basis van de aangebrachte materiaalcode. De bedienings- of veiligheidsinstructies mogen alleen weggegooid worden als het betreffende product niet langer gebruikt wordt.

Vraag de richtlijnen inzake afvalbeheer bij uw plaatselijke community/gemeente. Ga voor meer informatie naar www.2helpU.com en scan de bovenstaande QR-code

Technische gegevens

		STCSS20 Type 1
Spanning	V	18 V (MAX 20 V)
Meslengte (schaar)	cm	10
Mesopening (schaar)	mm	23
Meslengte (snoeier)	cm	20
Mesopening (snoeier)	mm	8

		STCSS20 Type 1	
Gewicht			0,89 kg

Lader		SFMCB10	SFMCB11	SFMCB12	SFMCB14
Ingangsspanning	V_{AC}	230	230	230	230
Uitgangsspanning	V_{DC}	18	18	18	18
Stroom	A	1,25	1,25	2	4

Accu		SFMCB201	SFMCB202	SFMCB204	SFMCB206
Spanning	V_{DC}	18	18	18	18
Capaciteit	Ah	1,5	2,0	4,0	6,0
Type		Li-Ion	Li-Ion	Li-Ion	Li-Ion
Gewicht	Kg	0,37	0,37	0,67	0,67

Trilling en geluid

De in de technische gegevens en conformiteitsverklaring opgegeven waarden voor trillings- en geluidsemissie, zijn gemeten conform een standaardtestmethode die wordt verstrekt door EN62841 en kan worden gebruikt voor het vergelijken van het ene gereedschap met het andere. De opgegeven waarde voor trillings- en geluidsemissie kan ook worden gebruikt bij een voorlopige bepaling van blootstelling.

WAARSCHUWING! De waarde voor trillingsemissie tijdens het gebruik van het elektrisch gereedschap kan verschillen van de opgegeven waarde, afhankelijk van de manieren waarop het gereedschap wordt gebruikt. Het trillingsniveau kan toenemen tot boven het opgegeven niveau.

Tijdens het beoordelen van de blootstelling aan trillingen met als doel het bepalen welke veiligheidsmaatregelen worden vereist door 2002/44/EC voor het beschermen van personen die tijdens hun werk regelmatig elektrisch gereedschap gebruiken, moet een schatting van de blootstelling aan trillingen rekening houden met de feitelijke omstandigheden waarin en de manier waarop het gereedschap wordt gebruikt, waarbij ook rekening moet worden gehouden met alle onderdelen van de bedrijfscyclus, zoals de tijden dat het gereedschap is uitgeschakeld en wanneer het stationair draait, naast de inschakeltijd.

Geluidsrukniveau volgens EN62841:	
Geluidsdruk (L_{pA})	79 dB(A), onzekerheid (K) 2,3 dB(A)
Geluidsvermogen (L_{WA})	72 dB(A), onzekerheid (K) 3 dB(A)

Totale trillingswaarden (som triaxvector) volgens EN62841:	
Trilling ($a_{h,v}$)	$<2,5 \text{ m/s}^2$, onzekerheid (K) 1,5 m/s^2

EG-conformiteitsverklaring

MACHINERICHTLIJN



STCSS20 - Struikenschaar

STANLEY FATMAX Europe verklaart dat de producten die worden beschreven onder technische gegevens voldoen aan: 2006/42/EC, EN 62841-1:2015 + A11:2022, EN 62841-4-2:2019+A1:2022+A11:2022, EN IEC 62841-4-5:2021+A11:2021.

Niveau van akoestisch vermogen overeenkomstig 2000/14/EC Bijlage V, Categorie bijlage I: item 25

L_{WA} (gemeten geluidsvermogensniveau): 79 dB
 L_{WA} (gegarandeerd geluidsvermogensniveau): 81 dB.

Dit product is ook conform richtlijnen 2014/30/EU en 2011/65/EU.

Neem voor meer informatie contact op met STANLEY FATMAX op het volgende adres of raadpleeg de achterkant van de handleiding.

De ondergetekende is verantwoordelijk voor de samenstelling van het technisch bestand en legt deze verklaring af namens STANLEY FATMAX.

Patrick Diepenbach
 General Manager, Benelux
 STANLEY FATMAX,
 Richard-Klinger-Strasse 11,
 65510 Idstein, Germany
 24/07/2024

Garantie

STANLEY FATMAX heeft vertrouwen in de kwaliteit van zijn producten en biedt consumenten een garantie van 12 maanden vanaf de datum van aankoop. Deze garantie is een aanvulling op uw wettelijke rechten en maakt op geen enkele wijze inbreuk daarop. De garantie is geldig op het grondgebied van de Lidstaten van de Europese Unie en de Europese Vrijhandelszone en het Verenigd Koninkrijk. Voor een garantie-aanspraak moet uw aanspraak in overeenstemming zijn met de Algemene voorwaarden van STANLEY FATMAX en moet u een bewijs van aankoop overleggen aan de verkoper of aan een geautoriseerde reparatiemonteur.

De algemene voorwaarden van de 1-jarige garantie van STANLEY FATMAX en het adres van de vestiging van de erkende reparatiemonteur bij u in de buurt, kunt u vinden op internet op www.2helpU.com of door contact op te nemen met uw plaatselijk STANLEY FATMAX-kantoor, op het adres dat in deze handleiding wordt vermeld.

Ga naar onze website www.stanley.eu/3, waar u uw nieuwe STANLEY FATMAX product kunt registreren en ontvang updates over nieuwe producten en speciale aanbiedingen.

Uso previsto

La tijera de jardín sin cable SFCSS20 de STANLEY FATMAX ha sido diseñada para aplicaciones de corte y poda. Esta herramienta está destinada a uso profesional y a uso privado no profesional.

Instrucciones de seguridad

Advertencias de seguridad generales para herramientas eléctricas



¡ADVERTENCIA! Lea todas las advertencias de seguridad, las instrucciones, las ilustraciones y las especificaciones suministradas con esta herramienta eléctrica. El incumplimiento de las advertencias e instrucciones indicadas pueden provocar una descarga eléctrica, un incendio y/o lesiones graves.

Guarde todas las advertencias e instrucciones para futuras consultas. El término "herramienta eléctrica" que aparece en las advertencias se refiere a la herramienta eléctrica que funciona a través de la red eléctrica (con cable) o a la herramienta eléctrica que funciona con batería (sin cable).

1. Seguridad en la zona de trabajo

- a. **Mantenga el área de trabajo limpia y bien iluminada.** Las áreas en desorden u oscuras pueden provocar accidentes.
- b. **No utilice herramientas eléctricas en atmósferas explosivas como ambientes donde haya polvo, gases o líquidos inflamables.** Las herramientas eléctricas originan chispas que pueden inflamar el polvo o los gases.
- c. **Mantenga alejados a los niños y otras personas del área de trabajo al emplear la herramienta eléctrica.** Las distracciones pueden ocasionar que pierda el control.

2. Seguridad eléctrica

- a. **Los enchufes de las herramientas eléctricas deben corresponderse con la toma de corriente.** No modifique nunca el enchufe de ninguna forma. No utilice ningún enchufe adaptador con las herramientas eléctricas conectadas a tierra (puestas a masa). Los enchufes no modificados y las tomas de corriente correctas reducen el riesgo de descarga eléctrica.
- b. **Evite que su cuerpo toque partes conectadas o puestas a tierra tales como tuberías, radiadores, cocinas y refrigeradores.** Existe un mayor riesgo de descarga eléctrica si su propio cuerpo está conectado a tierra.
- c. **No exponga las herramientas eléctricas a la lluvia ni la humedad.**

Si entra agua en una herramienta eléctrica, aumenta el riesgo de descarga eléctrica.

- d. **No haga un mal uso del cable de alimentación. No use nunca el cable para transportar, tirar de la herramienta eléctrica o desenchufarla.** Mantenga el cable alejado del calor, el aceite, los bordes afilados o las piezas móviles. Los cables dañados o enredados aumentan el riesgo de descarga eléctrica.
 - e. **Cuando esté utilizando una herramienta eléctrica al aire libre, use un cable alargador adecuado para uso en exteriores.** La utilización de un cable adecuado para el uso en exteriores reduce el riesgo de descarga eléctrica.
 - f. **Si no puede evitar utilizar una herramienta eléctrica en un lugar húmedo, use un suministro protegido con un dispositivo diferencial residual (DDR).** El uso de un DDR reduce el riesgo de descarga eléctrica.
- ### 3. Seguridad personal
- a. **Manténgase alerta, esté atento a lo que hace y use el sentido común cuando utilice una herramienta eléctrica.** No maneje una herramienta eléctrica cuando esté cansado o bajo los efectos de drogas, medicamentos o alcohol. Un momento de falta de atención cuando se manejan las herramientas eléctricas puede ocasionar lesiones personales graves.
 - b. **Utilice un equipo de protección individual. Utilice siempre protección ocular.** La utilización de equipo protector, como mascarillas antipolvo, calzado antideslizante, casco o protección auditiva, utilizado en condiciones apropiadas, reduce las lesiones corporales.
 - c. **Impida que la herramienta se ponga en marcha involuntariamente. Asegúrese de que el interruptor esté en posición de apagado antes de conectar la fuente de alimentación y/o la batería o de levantar o transportar la herramienta.** Transportar herramientas eléctricas con el dedo puesto en el interruptor o herramientas eléctricas activadoras que tengan el interruptor encendido puede provocar accidentes.
 - d. **Extraiga cualquier llave de ajuste o llave inglesa antes de encender la herramienta eléctrica.** Una llave inglesa o de otro tipo que se deje puesta en una pieza en movimiento de la herramienta eléctrica puede ocasionar lesiones corporales.
 - e. **No se estire demasiado. Mantenga un equilibrio adecuado y la estabilidad constantemente.** Esto permite un mejor control de la herramienta eléctrica en situaciones inesperadas.
 - f. **Lleve ropa adecuada. No se ponga ropa suelta o joyas.** Mantenga el cabello y la ropa alejados de las piezas móviles. La ropa suelta, las joyas y el pelo largo pueden quedar atrapados en las piezas en movimiento.

- g. Si se suministran dispositivos para la conexión del equipo de extracción y recogida de polvo, asegúrese de que estén conectados y de que se usen adecuadamente.** El uso de equipo de recogida de polvo puede reducir los riesgos relacionados con el polvo.
- h. Evite que la familiaridad adquirida con el uso frecuente de las herramientas le haga fiarse demasiado e ignorar las normas de seguridad de las herramientas.** Los descuidos pueden causar lesiones graves en una fracción de segundo.
- 4. Uso y cuidado de la herramienta eléctrica**
- a. No fuerce la herramienta eléctrica. Use la herramienta eléctrica correcta para su trabajo.**
La herramienta eléctrica correcta funcionará mejor y con mayor seguridad si se utiliza de acuerdo con sus características técnicas.
- b. No utilice la herramienta eléctrica si no la puede encender y apagar con el interruptor.** Cualquier herramienta eléctrica que no pueda controlarse con el interruptor es peligrosa y debe ser reparada.
- c. Desconecte el enchufe de la fuente de alimentación y/o extraiga la batería de la herramienta eléctrica, si es desmontable, antes de realizar ajustes, cambiar accesorios o guardar las herramientas eléctricas.**
Dichas medidas de seguridad preventivas reducen el riesgo de poner en marcha accidentalmente la herramienta eléctrica.
- d. Guarde las herramientas eléctricas fuera del alcance de los niños y no permita que las utilicen las personas no familiarizadas con su uso o con estas instrucciones.**
Las herramientas eléctricas son peligrosas en manos de personas no capacitadas.
- e. Realice el mantenimiento de las herramientas eléctricas y sus accesorios. Compruebe si hay alguna desalineación o bloqueo en las piezas móviles, rotura de piezas u otras condiciones que puedan afectar el funcionamiento de la herramienta eléctrica. Si la herramienta eléctrica está dañada, llévela a reparar antes de utilizarla.** Muchos accidentes se ocasionan por el incorrecto mantenimiento de las herramientas eléctricas.
- f. Mantenga las herramientas de corte limpias y afiladas.** Hay menos probabilidad de que las herramientas de corte con bordes afilados se bloqueen, y son más fáciles de controlar.
- g. Utilice la herramienta eléctrica, los accesorios, los útiles de la herramienta, etc. de acuerdo con estas instrucciones, y tenga en cuenta las condiciones de trabajo y la tarea que va a realizar.** El uso de la herramienta eléctrica para operaciones que no sean las previstas puede ocasionar una situación peligrosa.
- h. Mantenga las empuñaduras y superficies de agarre secas, limpias y libres de aceite y grasa.** Las empuñaduras y superficies de agarre resbaladizas impiden el agarre y el control seguro de la herramienta en situaciones imprevistas.
- 5. Uso y cuidado de la herramienta de batería**
- a. Recargue la herramienta usando solo el cargador indicado por el fabricante.** Un cargador adecuado para un tipo de batería puede causar riesgos de incendio al ser utilizado con otra batería.
- b. Utilice las herramientas eléctricas solamente con las baterías recomendadas.** El uso de otras baterías puede suponer un riesgo de incendio y lesiones.
- c. Cuando no utilice la batería, manténgala alejada de objetos de metal como clips para papel, monedas, llaves, clavos, tornillos y otros pequeños objetos metálicos que pueden realizar una conexión de un terminal a otro.** Si provoca un cortocircuito entre los terminales de la batería, puede ocasionar un incendio o sufrir quemaduras.
- d. En caso de uso abusivo puede salir líquido de la batería, evite el contacto. Si se produce un contacto accidental, lávese con agua. Si el líquido entra en contacto con los ojos, consulte también a un médico.** El líquido expulsado por la batería puede provocar irritaciones o quemaduras.
- e. No use la batería ni la herramienta si están dañadas o si han sido modificadas.** Las baterías dañadas o modificadas pueden presentar un funcionamiento imprevisto y causar incendio, explosión o riesgo de lesiones.
- f. No exponga la batería o la herramienta al fuego o a temperaturas excesivas.** La exposición al fuego o a una temperatura superior a 130 °C puede causar una explosión.
- g. Siga las instrucciones de carga y no cargue la batería o la herramienta fuera del intervalo de temperatura especificado en las instrucciones.** La carga incorrecta o a temperaturas fuera del rango especificado puede dañar la batería y aumentar el riesgo de incendio.
- 6. Reparación**
- a. Haga reparar esta herramienta eléctrica por personal técnico autorizado que emplee exclusivamente piezas de repuesto originales.**
Esto le asegurará el mantenimiento de la seguridad de la herramienta eléctrica.
- b. Nunca repare la batería si está dañada.**
El mantenimiento de las baterías debe ser realizado únicamente por el fabricante o los proveedores de servicios autorizados.

Otras advertencias de seguridad para herramientas eléctricas



¡ADVERTENCIA! Advertencias de seguridad adicionales para tijeras de podar / cortasetos

- ◆ **No utilice la tijera de podar / cortasetos cuando haya mal tiempo, sobre todo en caso de riesgo de rayos.** Esta medida reduce el riesgo de ser alcanzado por un rayo.
- ◆ **Mantenga todos los cables alejados de la zona de corte.** Los cables eléctricos podrían quedar ocultos entre los setos o arbustos y la hoja podría cortar lo accidentalmente.
- ◆ **Use protección auditiva.** El uso del equipo de protección individual adecuado reduce el riesgo de sufrir lesiones personales.
- ◆ **Sujete la tijera de podar / cortasetos exclusivamente por las superficies de agarre aisladas, ya que la hoja puede entrar en contacto con cables ocultos.** Si las hojas que entran contacto con un cable bajo tensión pueden hacer que las partes metálicas de la tijera de podar / cortasetos transmitan la electricidad y causen una descarga al usuario.
- ◆ **Mantenga todas las partes del cuerpo alejadas de la hoja. No retire el material cortado ni sostenga el material que va a cortar cuando las hojas están en movimiento. Una vez apagado el interruptor, las hojas siguen moviéndose.** Un momento de desatención durante el uso de la tijera de podar / cortasetos puede ocasionar lesiones graves.
- ◆ **Antes de limpiar el material atascado o de efectuar el mantenimiento de la tijera de podar / cortasetos, compruebe que todos los interruptores estén apagados y haber quitado o desconectado la batería.** La activación inesperada de la tijera de podar / cortasetos mientras se quita el material atascado o se realiza el mantenimiento puede provocar lesiones corporales graves.
- ◆ **Sujete la tijera de podar / cortasetos por la empuñadura y con la hoja detenida, y tenga cuidado de no encender ningún interruptor.** La sujeción adecuada de la tijera de podar / cortasetos reduce el riesgo de encendido involuntario y de las consecuentes lesiones corporales provocadas por las hojas de corte.
- ◆ **Cuando transporte o guarde la tijera de podar / cortasetos, use siempre la cubierta de la hoja de corte.** El manejo adecuado de la tijera de podar / cortasetos reduce el riesgo de lesiones corporales provocadas por las hojas de corte.
- ◆ **Las personas (incluidos niños) con capacidades físicas, sensoriales o mentales disminuidas o que carezcan de experiencia y conocimientos no deben utilizar esta herramienta, salvo que hayan recibido supervisión o instrucciones con respecto al uso del aparato por parte de una persona responsable de su seguridad.**

Los niños deberán estar siempre vigilados para asegurarse de que no jueguen con el aparato.

- ◆ **En este manual de instrucciones se describe el uso previsto.** El uso de accesorios o acoplamientos o la realización de cualquier operación con esta herramienta que sean distintos de los recomendados en este manual de instrucciones puede dar lugar a lesiones personales y/o daños a la propiedad.
- ◆ **No transporte la herramienta con las manos puestas en el gatillo, salvo que haya sacado la batería.**
- ◆ **Si nunca antes ha usado un cortasetos, solicite instrucciones prácticas a un usuario experimentado, además de leer este manual.**
- ◆ **Nunca toque las hojas mientras la herramienta está en funcionamiento.**
- ◆ **Nunca intente forzar las hojas para que se detengan.**
- ◆ **No deje la herramienta hasta que las hojas se detengan por completo.**
- ◆ **Compruebe periódicamente si las hojas están dañadas o desgastadas.**
No use la herramienta si las hojas están dañadas.
- ◆ **Tenga cuidado de evitar los objetos duros (p. ej. hilos metálicos, verjas) durante el corte.** Si golpea accidentalmente un objeto duro, apague inmediatamente la herramienta y compruebe si esta ha sufrido algún daño.
- ◆ **Si la herramienta comienza a vibrar de manera anormal, apáguela de inmediato y compruebe si ha sufrido algún daño.**
- ◆ **Si la herramienta se para, apáguela inmediatamente.** Extraiga la batería antes de intentar eliminar cualquier obstrucción.
- ◆ **Después del uso, coloque la vaina protectora suministrada sobre la hoja.** Guarde la herramienta teniendo cuidado de que la hoja no quede expuesta.
- ◆ **Nunca intente utilizar una herramienta que no esté completamente montada o una herramienta con modificaciones no autorizadas.**
- ◆ **Nunca permita que los niños usen la herramienta.**
- ◆ **Tenga cuidado con los restos que caen al cortar las partes más altas de un seto.**
- ◆ **Sujete siempre la herramienta con ambas manos por las empuñaduras suministradas a tal efecto.**

Riesgos residuales

El uso de esta herramienta puede producir riesgos residuales adicionales, que no pueden incluirse en las advertencias de seguridad adjuntas.

Estos riesgos pueden surgir por un mal uso, un uso prolongado, etc.

El cumplimiento de las normas de seguridad correspondientes y el uso de dispositivos de seguridad no evitan ciertos riesgos residuales. Dichos riesgos incluyen:

- ◆ Lesiones provocadas por el contacto con cualquier pieza giratoria/móvil.

- ◆ Lesiones producidas al cambiar piezas, hojas o accesorios.
- ◆ Lesiones provocadas por el uso prolongado de una herramienta. Si utiliza una herramienta durante períodos de tiempo demasiado prolongados, realice pausas con frecuencia.
- ◆ Deterioro auditivo.
- ◆ Daños a la salud provocados por la respiración del polvo generado al utilizar la herramienta (por ejemplo, al trabajar con madera, especialmente haya, roble y MDF).

Etiquetas en las herramientas

Los siguientes pictogramas están colocados, junto al código, en la herramienta:



¡ADVERTENCIA! Para reducir el riesgo de lesiones, el usuario debe leer el manual de instrucciones.



Cuando utilice la herramienta, lleve siempre gafas protectoras.



Cuando utilice la herramienta, utilice siempre protección para los oídos.



Siempre debe extraer la batería del aparato antes de limpiar y realizar el mantenimiento.



No exponga la herramienta a la lluvia ni a la humedad.



Mantenga las manos alejadas de las hojas.



Nivel de potencia acústica garantizado (2000/14/UE).

Instrucciones de seguridad adicionales para baterías y cargadores

Baterías

- ◆ Jamás trate de abrirla por ninguna razón.
- ◆ No exponga la batería al agua.
- ◆ No las almacene en lugares en los que la temperatura pueda superar los 40 °C.
- ◆ Realice la carga únicamente a una temperatura ambiente de entre 10 °C y 40 °C.
- ◆ Utilice únicamente el cargador suministrado con la herramienta para realizar la carga.
- ◆ Cuando vaya a desechar la batería, siga las instrucciones facilitadas en la sección "Protección del medioambiente".

Cargadores

- ◆ Utilice el cargador STANLEY FATMAX para cargar únicamente la batería de la herramienta con la que fue suministrado.

Otras baterías podrían explotar y provocar lesiones y daños materiales.

- ◆ Nunca intente cargar baterías no recargables.
- ◆ Sustituya los cables defectuosos inmediatamente.
- ◆ No exponga el cargador al agua.
- ◆ No abra el cargador.
- ◆ No sondee el cargador.



El cargador ha sido concebido para usar solo en interiores.



Lea el manual de instrucciones antes de usar el producto.



No intente cargar baterías dañadas.

Seguridad eléctrica



El cargador presenta un aislamiento doble; por lo tanto, no requiere conexión a tierra. Compruebe siempre que la tensión de red corresponda a la indicada en la placa de datos. Nunca intente reemplazar el cargador con un enchufe de corriente normal.

- ◆ Si se daña el cable de alimentación, debe ser sustituido por el fabricante o por un centro de asistencia técnica autorizado de STANLEY FATMAX para evitar peligros.

¡ADVERTENCIA! Nunca intente reemplazar el cargador con un enchufe de corriente normal.

Características

Esta herramienta incluye alguna de las siguientes características o todas ellas.

1. Gatillo
2. Interruptor de bloqueo
3. Botón de liberación de la batería
4. Batería
5. Hoja de tijera cortacésped
6. Hoja de corte para arbustos
7. Empuñadura principal

Uso

¡ADVERTENCIA! Deje que la herramienta funcione a su ritmo.

No la sobrecargue.

Carga de la batería (Fig. A)

Es necesario cargar la batería antes del primer uso y cada vez que note que no dispone de suficiente potencia para las tareas que antes realizaba con facilidad.

Es posible que la batería se caliente durante la carga; esto es normal y no denota ningún problema.

¡ADVERTENCIA! No cargue la batería a temperaturas inferiores a 10 °C o superiores a 40 °C. Temperatura de carga recomendada: aprox. 24 °C.







Nota: El cargador no cargará la batería si la temperatura de la celda es, aproximadamente, inferior a 10 °C o superior a 40 °C.

La batería debe dejarse en el cargador y el cargador comenzará a cargarse automáticamente cuando la temperatura de la célula aumente o disminuya.





Nota: Para garantizar el máximo rendimiento y duración de las baterías de iones de litio, cárguelas totalmente antes de utilizarlas por primera vez.

- ◆ Enchufe el cargador (12) en una toma adecuada antes de introducir la batería (4).
- ◆ La luz verde de carga (12a) pestañeará continuamente, indicando que se ha iniciado el proceso de carga.
- ◆ Se indicará que la carga ha terminado cuando la luz verde de carga (12a) quede encendida de manera continua. La batería (4) está totalmente cargada y puede sacarla, usarla o dejarla en el cargador (12).
- ◆ Cargue las baterías descargadas en el plazo de 1 semana. La vida útil de la batería disminuirá considerablemente si ésta se almacena descargada.

Modos del LED del cargador

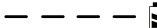
	Carga: LED verde intermitente	
	Totalmente cargada: LED verde fijo	
	Retardo por batería fría/caliente: LED verde intermitente LED rojo fijo	

Solo Indicadores del cargador SFMCB10

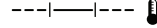
	Carga:	
	Totalmente cargada:	
	Retardo por batería fría/caliente:	

Nota: Los cargadores compatibles no cargan las baterías defectuosas. Si el cargador no se enciende, significa que la batería es defectuosa.

Nota: Esto también podría significar un problema con el cargador. Si el cargador indica un problema, lleve el cargador y la batería a un centro de reparación autorizado para que los prueben.

Dejar la batería en el cargador

El cargador y la batería pueden permanecer conectados durante un periodo de tiempo indefinido con el indicador de LED iluminado. El cargador mantiene la batería a baja temperatura y completamente cargada.

Demora por batería fría/caliente

Cuando el cargador detecta que la batería está demasiado caliente o demasiado fría, inicia automáticamente un retardo por batería fría/caliente, el LED verde (12a) parpadea en modo intermitente, y el LED rojo (12b) queda encendido continuamente, suspendiendo la carga hasta que la batería alcance la temperatura adecuada. El cargador cambiará automáticamente al modo de carga de batería. Esta característica asegura la máxima vida útil de la batería.

Indicador del estado de carga de la batería (Fig. B)

La batería incluye un indicador de estado de carga para determinar rápidamente la duración de la batería, como se muestra en la figura B. Pulsando el botón de estado de carga (4a) puede ver fácilmente la carga que queda en la batería, como se muestra en la figura B.

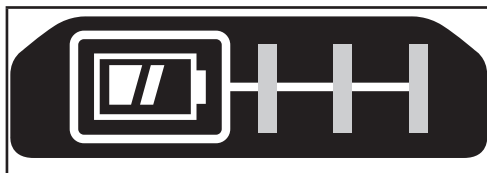

Colocar y sacar la batería de la herramienta

¡ADVERTENCIA! Asegúrese de que el botón de desbloqueo está bloqueado para evitar que se active el interruptor antes de sacar o colocar la batería.

Colocación de la batería (Fig. C)

Nota: Para obtener mejores resultados, compruebe que el paquete de baterías esté completamente cargado. Para colocar la batería (4) en la herramienta, alinéela en las guías internas del alojamiento de la batería, deslícela hasta que quede colocada firmemente y compruebe que no se salga.

Para extraer la batería de la herramienta, pulse el botón de liberación (4b) y extraiga enérgicamente la batería de la herramienta. Introduzca el cargador tal y como se indica en la sección del cargador del presente manual.

Colocación y extracción de las hojas (Fig. D)

La hoja de la tijera de podar (5) ha sido diseñada para cortar hierba y malas hierbas. La hoja de corte de arbustos (6) ha sido diseñada para cortar setos y arbustos.

- ◆ Para colocar la hoja, retire la cubierta de la hoja (8) presionando y manteniendo presionado el botón de liberación de la hoja (9) en la dirección de la flecha.
- ◆ Extraiga la cubierta de la hoja (8).
- ◆ Alinee los orificios de los pasadores de posicionamiento (10) de la hoja con los pasadores de posicionamiento (11).
- ◆ Vuelva a colocar la cubierta de la hoja (8).
- ◆ El botón de liberación de la hoja encaja en posición cerrada.

Funcionamiento

¡ADVERTENCIA! Para disminuir el riesgo de lesiones personales graves, apague la herramienta y retire la batería antes de realizar ajustes o antes de quitar/colocar accesorios o accesorios. El encendido accidental puede causar lesiones.

Posición correcta de las manos (Fig. E)

¡ADVERTENCIA! Para reducir el riesgo de lesiones personales graves, ponga SIEMPRE las manos en posición correcta, tal como se muestra.

¡ADVERTENCIA! Para reducir el riesgo de lesiones personales graves, sujete SIEMPRE bien la máquina, anticipándose a una reacción repentina.

La posición adecuada de las manos es con una mano apoyada en la empuñadura principal (7).

ATENCIÓN: Las hojas pueden girar en vacío después de apagar el aparato.

¡ADVERTENCIA! MANTENGA LAS MANOS ALEJADAS DE LAS HOJAS.

Gatillo

¡ADVERTENCIA! Nunca intente bloquear un interruptor en la posición de encendido.

ATENCIÓN: No utilice la hoja para cortar tallos de un tamaño superior a

8 mm (Fig. H). Use el cortasetos solo para cortar arbustos normales alrededor de casas y edificios.

Para encender la herramienta, quite el botón de bloqueo (2) y pulse el gatillo (1). Cuando la unidad está funcionando, puede soltar el interruptor del seguro.

Para apagar la herramienta, suelte el gatillo.

Consejos para un uso óptimo

Corte de hierba (Figs. F - G)

ATENCIÓN: Las hojas pueden girar en vacío después de apagar el aparato.

- ◆ Para obtener unos resultados de corte óptimos, corte únicamente hierba seca.

- ◆ Sostenga la herramienta como se indica en la Fig. F. Mantenga la otra mano apartada de la hoja. Mantenga una posición de trabajo estable para no resbalarse. No se estire demasiado.
- ◆ Cuando corte césped largo, trabaje por fases desde arriba. Realice cortes pequeños.
- ◆ Mantenga la herramienta alejada de objetos duros y plantas delicadas.
- ◆ Si la herramienta comienza a funcionar lentamente, reduzca la carga.
- ◆ Para realizar un corte más cercano, incline ligeramente la herramienta.

Corte de setos (Fig. H - J)

ATENCIÓN: Las hojas pueden girar en vacío después de apagar el aparato.

- ◆ Incline ligeramente la herramienta (hasta 15° en relación con la línea de corte) para que las puntas de la hoja se orienten ligeramente hacia el seto. De este modo, las hojas cortarán de manera más eficaz.
- ◆ Empiece cortando la parte superior del seto.
- ◆ Sujete la herramienta en el ángulo deseado y muévala firmemente a lo largo de la línea de corte. La hoja de doble cara permite cortar en ambas direcciones.
- ◆ Para conseguir un corte muy recto, extienda un trozo de cuerda por toda la longitud del seto a la altura deseada. Utilice la cuerda como línea guía y realice el corte por encima de la cuerda.
- ◆ Para obtener superficies planas, corte hacia arriba en la dirección de crecimiento. Los tallos más jóvenes se desplazan hacia fuera cuando la hoja corta hacia abajo, lo que provoca un parcheo plano en el seto.
- ◆ Procure evitar los objetos extraños. Evite especialmente objetos duros, como alambres o verjas, ya que podrían dañar las hojas.
- ◆ Lubrique las hojas periódicamente.

Instrucciones de corte (Reino Unido e Irlanda)

- ◆ Corte setos y arbustos con hojas caducas (que producen hoja nueva cada año) en junio y en octubre.
- ◆ Corte árboles o plantas de hoja perenne en abril y en agosto.
- ◆ Corte coníferas y otros arbustos de rápido crecimiento cada seis semanas de mayo a octubre.

Instrucciones de corte (Australia y Nueva Zelanda)

- ◆ Corte setos y arbustos con hojas caducas (que producen hoja nueva cada año) en diciembre y en marzo.
- ◆ Corte árboles o plantas de hoja perenne en septiembre y en febrero.
- ◆ Corte coníferas y otros arbustos de rápido crecimiento cada seis semanas de octubre a marzo.

Mantenimiento de las hojas (Fig. J)

Las hojas de corte están hechas de acero templado de alta calidad y, si se usan en modo normal, no requieren afilado. Sin embargo, si golpea accidentalmente una alambrada, piedras, cristal u otros objetos rígidos, es posible que se haga una muesca en la hoja. No es necesario eliminar la hendidura si no interfiere con el movimiento de la hoja. En caso de que interfiera, saque la batería y, con una lima de grano fino o una piedra de afilar, elimine la hendidura.

En caso de caída del cortasetos, compruebe que no tenga daños. Si la hoja está doblada, la carcasa está agrietada o se han roto las empuñaduras, o si ve cualquier otro problema que pueda afectar al funcionamiento de la herramienta, póngase en contacto con el taller de reparación local para hacerla reparar antes de volver a utilizarla.

Lubricación de las hojas

¡ADVERTENCIA! Utilice SIEMPRE gafas de seguridad. Las gafas de diario NO son gafas de seguridad.

- ◆ Después del uso, retire la batería (4).
- ◆ Aplique con cuidado un disolvente de resina en las hojas expuestas.
- ◆ Inserte la batería, coloque el cortasetos en vertical con las hojas hacia el suelo y hágalo funcionar unos segundos para dispersar totalmente el lubricante.

Accesorios

¡ADVERTENCIA! Dado que los accesorios que no sean los suministrados por STANLEY FATMAX no han sido sometidos a pruebas con este producto, el uso de tales accesorios con esta herramienta podría ser peligroso. Para disminuir el riesgo de lesiones, con este producto se deben usar exclusivamente los accesorios recomendados por STANLEY FATMAX.

Mantenimiento

Este aparato con o sin cable de STANLEY FATMAX ha sido diseñado para funcionar durante un largo período de tiempo con un mantenimiento mínimo. El funcionamiento satisfactorio continuo depende del buen cuidado de la herramienta y de una limpieza frecuente.

¡ADVERTENCIA! Antes de realizar el mantenimiento de aparatos sin cable:

- ◆ Deje que la batería se agote por completo si es integral y, a continuación, apague el aparato.
- ◆ Desenchufe el cargador antes de limpiarlo. El cargador no requiere ningún mantenimiento, salvo la limpieza periódica.
- ◆ Limpie periódicamente las ranuras de ventilación de la herramienta/cargador con un cepillo suave o un paño seco.
- ◆ Limpie periódicamente la carcasa del motor con un paño húmedo. No utilice limpiadores abrasivos o a base de disolventes.

- ◆ Si se daña el cable de alimentación, debe ser sustituido por el fabricante, un centro de servicio técnico autorizado u otras personas debidamente cualificadas, para evitar riesgos.

Protección del medioambiente



Los productos y las baterías son reciclables, pero si están marcadas con el símbolo del cubo de basura tachado, no deben tirarse junto con los residuos domésticos normales. Haga agotar totalmente las baterías y sáquelas, y separe toda fuente de luz del producto si es posible. Es responsabilidad del usuario eliminar los datos personales del producto. Después, lleve el residuo a un centro oficial de recogida de residuos o a un minorista que participe en el programa de recogida, que, por lo general, lo aceptará gratis. El embalaje debe desecharse según el código de material indicado. Las instrucciones de uso y seguridad deberían eliminarse solo después de dejar de usar el producto al que se refieren. Consulte a su comunidad/municipio local para obtener información sobre la gestión de residuos. Para más información, visite el sitio web www.2helpU.com y escanee el código QR

Datos técnicos

		STCSS20 Tipo 1	
Tensión	V	18 V(MAX 20V)	
Longitud de las hojas (tijera)	cm	10	
Distancia de la hoja (tijera)	mm	23	
Longitud de la hoja (cortadora)	cm	20	
Distancia de la hoja (cortadora)	mm	8	
Peso		0,89 kg	

Cargador		SFMCB10	SFMCB11	SFMCB12	SFMCB14
Voltaje de entrada	V_{CA}	230	230	230	230
Voltaje de salida	V_{CC}	18	18	18	18
Corriente	A	1,25	1,25	2	4

Batería		SFMCB201	SFMCB202	SFMCB204	SFMCB206
Tensión	V_{CC}	18	18	18	18
Capacidad	Ah	1,5	2,0	4,0	6,0
Tipo		lones de litio	lones de litio	lones de litio	lones de litio

Batería		SFMCB201	SFMCB202	SFMCB204	SFMCB206
Peso	Kg	0,37	0,37	0,67	0,67

Vibración y ruido

Los valores de emisión de vibraciones declarados en el apartado de características técnicas y en la declaración de conformidad han sido calculados según un método de prueba estándar proporcionado por la norma EN62841 y pueden utilizarse para comparar una herramienta con otra.

El valor de emisión de vibraciones y ruido especificado también puede utilizarse para una evaluación preliminar de la exposición.

¡ADVERTENCIA! El valor de emisión de vibraciones durante el funcionamiento real de la herramienta eléctrica puede diferir del valor declarado en función de cómo se utilice la herramienta. El nivel de las vibraciones puede aumentar por encima del nivel declarado.

Al evaluar la exposición a las vibraciones con el fin de determinar las medidas de seguridad que exige la directiva 2002/44/CE para proteger a las personas que utilizan periódicamente herramientas eléctricas en el entorno laboral, deberá tenerse en cuenta una estimación de la exposición a las vibraciones, las condiciones de uso reales y el modo de empleo de la herramienta, así como los pasos del ciclo operativo como, por ejemplo, el número de veces que la herramienta se apaga, el tiempo que está parada y el tiempo de activación.

Nivel de presión acústica de acuerdo con la norma EN62841:

Presión acústica (L_{pa}) 79 dB(A), incertidumbre (K) 2,3 dB(A)

Potencia acústica (L_{WA}) 72 dB(A), incertidumbre (K) 3 dB(A)

Valores totales de vibración (suma vectorial triaxial) de acuerdo con la norma EN62841:

Vibración (a_w) <2,5 m/s², incertidumbre (K) 1,5 m/s²

Declaración de conformidad CE

DIRECTIVA DE MÁQUINAS



STCSS20 - Tijera cortasetos

STANLEY FATMAX Europe declara que los productos descritos en "Datos técnicos" cumplen las siguientes normas:
2006/42/CE, EN 62841-1:2015 + A11:2022, EN 62841-4-2:2019+A1:2022+A11:2022, EN IEC 62841-4-5:2021+A11:2021.

Nivel de potencia acústica conforme a la Directiva 2000/14/CE, Anexo V, Anexo categoría I: artículo 25

L_{WA} (nivel de potencia acústica medida): 79 dB

L_{WA} (nivel de potencia acústica garantizada): 81 dB.

Este producto también cumple las Directivas 2014/30/UE y 2011/65/UE.

Para más información, póngase en contacto con STANLEY FATMAX a través de la siguiente dirección o consulte la parte posterior del manual.

El abajo firmante es el responsable de la compilación del archivo técnico y realiza esta declaración en representación de STANLEY FATMAX.

Patrick Diepenbach

Patrick Diepenbach
Director General, Benelux
STANLEY FATMAX,
Richard-Klinger-Strasse 11,
65510 Idstein, Alemania
24/07/2024

Garantía

STANLEY FATMAX confía en la calidad de sus productos y ofrece a los consumidores una garantía de 12 meses a partir de la fecha de compra. Esta garantía es complementaria y en ningún caso afectará a sus derechos legales. La garantía es válida en los territorios de los Estados Miembros de la Unión Europea, el Área Europea de Libre Comercio y el Reino Unido.

Para reclamar la garantía, deberá formular la reclamación de conformidad con las condiciones generales de STANLEY FATMAX, presentando el comprobante de compra al vendedor o al agente técnico autorizado.

Puede consultar las condiciones de la garantía de 1 año de STANLEY FATMAX y la ubicación de su agente técnico autorizado más próximo en el sitio web www.2helpU.com o poniéndose en contacto con su oficina local de STANLEY FATMAX en la dirección que se indica en este manual.

Visite nuestro sitio web www.stanley.eu/3 para registrar su nuevo producto STANLEY FATMAX y recibir noticias sobre nuevos productos y ofertas especiales.

Utilização pretendida

A tesoura de jardim sem fios SFCSS20 da STANLEY FATMAX foi concebida para aplicações de corte e aparagem. Esta ferramenta destina-se apenas a utilização profissional e não profissional.

Instruções de segurança

Avisos de segurança gerais sobre ferramentas eléctricas



ATENÇÃO! Leia todos os avisos de segurança, instruções, ilustrações e especificações fornecidas com esta ferramenta eléctrica. O não seguimento dos avisos e das instruções indicados poderá resultar em choque eléctrico, incêndio e/ou ferimentos graves.

Guarde todos os avisos e instruções para futura referência.

Em todos os avisos que se seguem, o termo "ferramenta eléctrica" refere-se à sua ferramenta alimentada pela rede eléctrica (com fio) ou por uma bateria (sem fio).

1. Segurança na área de trabalho

a. Mantenha a área de trabalho limpa e bem iluminada.

As áreas desorganizadas ou escuras são propensas a acidentes.

b. Não trabalhe com ferramentas eléctricas em locais com risco de explosão, nas quais se encontrem líquidos, gases ou pó inflamáveis.

As ferramentas eléctricas criam faíscas que podem inflamar o pó ou vapores.

c. Mantenha as crianças e outras pessoas afastadas quando utilizar a ferramenta eléctrica.

As distrações podem causar perda de controlo.

2. Segurança eléctrica

a. As fichas da ferramenta eléctrica devem encaixar na tomada.

Nunca modifique a ficha de modo algum. Não utilize fichas adaptadoras com ferramentas eléctricas ligadas à terra. As fichas não modificadas e as tomadas compatíveis reduzem o risco de choque eléctrico.

b. Evite o contacto corporal com superfícies e equipamentos ligados à terra, por exemplo, tubagens, radiadores, fogões e frigoríficos.

Se o seu corpo estiver "ligado" à terra, o risco de choque eléctrico é maior.

c. As ferramentas eléctricas não podem ser expostas a chuva ou a humidade.

A entrada de água numa ferramenta eléctrica aumenta o risco de choque eléctrico.

d. Não aplique força excessiva no fio. Nunca o utilize para transportar, puxar ou desligar a ferramenta eléctrica.

Mantenha o fio afastado de fontes de calor, óleo, arestas afiadas ou peças móveis.

Os fios danificados ou emaranhados aumentam o risco de choque eléctrico.

e. Quando utilizar uma ferramenta eléctrica no exterior, utilize uma extensão adequada para utilização ao ar livre.

A utilização de um fio adequado para utilização ao ar livre reduz o risco de choque eléctrico.

f. Se não for possível evitar trabalhar com uma ferramenta eléctrica num local húmido, utilize uma fonte de alimentação protegida por um dispositivo diferencial residual (DDR).

A utilização de um DDR reduz o risco de choque eléctrico.

3. Segurança pessoal

a. Esteja atento, preste atenção ao que está a fazer e tenha bom senso quando trabalhar com a ferramenta eléctrica.

Não utilize a ferramenta eléctrica se estiver cansado ou sob o efeito de drogas, álcool ou medicamentos. Um momento de distração durante a utilização de ferramentas eléctricas pode causar ferimentos graves.

b. Utilize equipamento de protecção individual. Use sempre protecção ocular.

Se o equipamento de protecção, por exemplo, uma máscara de poeiras, sapatos de segurança anti-derrapantes, capacete de segurança ou protecção auditiva, for utilizado em condições adequadas, isso reduz o risco de ferimentos.

c. Evite arranques não intencionais. Certifique-se de que o gatilho da ferramenta está na posição de desligado antes de ligá-la à tomada de electricidade e/ou inserir a bateria, ou antes de levantar ou transportar a ferramenta.

Se mantiver o dedo carregado no gatilho quando transportar ferramentas eléctricas ou ligá-las à fonte de alimentação com o gatilho ligado, isso pode dar origem a acidentes.

d. Retire qualquer chave de ajuste ou chave de porcas antes de ligar a ferramenta eléctrica.

Uma chave de fendas ou de ajuste deixada numa peça móvel da ferramenta pode causar ferimentos.

e. Não se estique demasiado quando trabalhar com a ferramenta.

Mantenha sempre os pés bem apoiados e um equilíbrio adequado. Assim, é mais fácil controlar a ferramenta eléctrica em situações inesperadas.

f. Use vestuário adequado. Não use roupa larga ou jóias.

Mantenha o cabelo e a roupa afastados das peças móveis. As roupas largas, as jóias ou o cabelo comprido podem ficar presos nestas peças.

g. Se estiver prevista a montagem de dispositivos de extracção e recolha de pó, assegure-se de que estão ligados e que são utilizados de maneira correcta.

A utilização de dispositivos de extracção de pó pode reduzir os riscos relacionados com o pó.

h. Não permita que o facto de estar familiarizado com a utilização frequente das ferramentas o torne complacente e ignore os princípios de segurança da ferramenta.

Uma acção irreflectida pode causar ferimentos graves numa fracção de segundo.

4. **Utilização e manutenção da ferramenta eléctrica**
 - a. **Não utilize a ferramenta eléctrica de maneira forçada. Utilize a ferramenta eléctrica correcta para o seu trabalho.** A ferramenta eléctrica adequada efectua o trabalho de maneira mais eficiente e segura se for utilizada de acordo com a capacidade para a qual foi concebida.
 - b. **Não utilize a ferramenta eléctrica se o gatilho não a ligar e desligar.** Qualquer ferramenta eléctrica que não possa ser controlada através do gatilho é perigosa e tem de ser reparada.
 - c. **Retire a ficha da tomada de electricidade e/ou retire a bateria da ferramenta eléctrica, caso seja desmontável, antes de efectuar quaisquer ajustes, substituir acessórios ou guardar ferramentas eléctricas.** Estas medidas de segurança preventivas reduzem o risco de ligar a ferramenta eléctrica acidentalmente.
 - d. **Guarde as ferramentas eléctricas que não estiverem a ser utilizadas fora do alcance de crianças e não permita que sejam utilizadas por pessoas não familiarizadas com as mesmas ou com estas instruções.** As ferramentas eléctricas são perigosas se forem utilizadas por pessoas que não tenham as qualificações necessárias para manuseá-las.
 - e. **Proceda à manutenção das ferramentas eléctricas e acessórios. Verifique se as peças móveis estão desalinhadas ou bloqueadas, se existem peças partidas ou qualquer outra situação que possa afectar o funcionamento das ferramentas eléctricas. Se a ferramenta eléctrica estiver danificada, esta só deve ser utilizada depois de ser reparada.** Muitos acidentes são causados por ferramentas eléctricas com uma manutenção insuficiente.
 - f. **Mantenha as ferramentas de corte sempre afiadas e limpas.** As ferramentas de corte sujeitas a uma manutenção adequada, com arestas de corte afiadas, bloqueiam com menos frequência e são controladas mais facilmente.
 - g. **Utilize a ferramenta eléctrica, os acessórios e as brocas da ferramenta, etc., de acordo com estas instruções, considerando as condições de trabalho e a tarefa a ser executada.** A utilização da ferramenta eléctrica para fins diferentes dos previstos pode causar situações perigosas.
 - h. **Mantenha os punhos e as superfícies do punho secos, limpos e sem qualquer óleo ou gordura.** Se o punho estiver escorregadio e tiver gordura, isso não permite um manuseamento e controlo seguros da ferramenta em situações inesperadas.

5. **Utilização e cuidados a ter com a ferramenta com baterias**
 - a. **Recarregue apenas com o carregador especificado pelo fabricante.** Um carregador adequado para um tipo de bateria pode causar um incêndio se for utilizado com outra bateria.
 - b. **Utilize as ferramentas eléctricas apenas com as baterias concebidas especificamente para o efeito.** A utilização de outro tipo de baterias pode causar ferimentos e incêndio.
 - c. **Quando não utilizar as baterias, mantenha-as afastadas de outros objectos metálicos, como cliques para papel, moedas, chaves, pregos, parafusos ou outros pequenos objectos metálicos que permitam fazer a ligação de um terminal para outro.** O curto-circuito dos terminais da bateria pode causar queimaduras ou um incêndio.
 - d. **Em condições abusivas, pode derramar o líquido das baterias, devendo evitar o contacto. Se tocar acidentalmente no líquido, lave bem com água. Se o líquido entrar em contacto com os olhos, consulte um médico.** O líquido derramado da bateria pode causar irritação ou queimaduras.
 - e. **Não utilize uma bateria ou uma ferramenta que esteja danificada ou tenha sido modificada.** As baterias danificadas ou modificadas podem ter um comportamento imprevisível, podendo dar origem a um incêndio, explosão ou risco de ferimentos.
 - f. **Não exponha a bateria ou a ferramenta ao fogo ou a temperatura excessiva.** A exposição a fogo ou temperatura superior a 130 °C pode causar uma explosão.
 - g. **Siga todas as instruções de carga e não carregue a bateria ou a ferramenta fora da gama de temperaturas especificada nas instruções.** Se o carregamento não for efectuado correctamente ou a temperaturas que não estejam de acordo com o limite especificado, a bateria pode ficar danificada e há um maior risco de incêndio.
6. **Assistência**
 - a. **A ferramenta eléctrica só deve ser reparada por um técnico qualificado e só devem ser utilizadas peças sobresselentes originais.** Assim, é garantida a segurança da ferramenta eléctrica.
 - b. **Nunca repare baterias danificadas.** A reparação das baterias só deve ser efectuada pelo fabricante ou por um fornecedor de serviços autorizado.

Avisos de segurança adicionais para ferramentas eléctricas



ATENÇÃO! Avisos de segurança adicionais para o aparador de relva/sebes

- ◆ **Não utilizar o aparador de relva/sebes em condições meteorológicas adversas, nomeadamente em caso de risco de trovoadas.** Isto diminui o risco de ser atingido por relâmpagos.
- ◆ **Mantenha todos os fios e cabos de alimentação afastados da área de corte.** Os fios e cabos de alimentação podem ficar escondidos em sebes ou arbustos e podem ser cortados acidentalmente pela lâmina.
- ◆ **Use protecção auditiva.** Um equipamento de protecção adequado diminui o risco de perda de audição.
- ◆ **Segure o aparador de relva/sebes apenas pelas superfícies isoladas, porque a lâmina pode tocar em cabos escondidos.** As lâminas em contacto com um cabo "electrificado" poderão expor peças metálicas do aparador de relva/sebes sob tensão e provocar um choque eléctrico no operador.
- ◆ **Mantenha todas as partes do corpo afastadas da lâmina. Não retire o material cortado nem segure no material que pretende cortar quando as lâminas estiverem em movimento. As lâminas continuam a mover-se após o interruptor ter sido desligado.** Um momento de falta de atenção enquanto trabalha com o aparador de relva/sebes pode causar ferimentos graves.
- ◆ **Quando retirar material encravado ou reparar o aparador de relva/sebes, certifique-se de que todos os interruptores de alimentação estão desligados e que a bateria foi removida ou desligada.** A utilização inesperada do aparador de relva/sebes quando retirar material encravado ou proceder a reparações pode resultar em ferimentos graves.
- ◆ **Transporte o aparador de relva/sebes pela pega com a lâmina parada e tenha cuidado para não pressionar qualquer interruptor de alimentação.** O transporte correcto do aparador de relva/sebes diminui o risco de arranque inadvertido e resulta em ferimentos causados pelas lâminas.
- ◆ **Quando transportar ou armazenar o aparador de relva/sebes, coloque sempre a cobertura da lâmina.** O manuseamento correcto do aparador de relva/sebes diminui o risco de ferimentos causados pelas lâminas.
- ◆ **Este equipamento não deve ser utilizado por pessoas (incluindo crianças) que apresentem capacidades físicas, sensoriais ou mentais reduzidas ou que não possuam os conhecimentos e a experiência necessários, excepto se forem vigiadas e instruídas acerca da utilização do equipamento por uma pessoa responsável pela sua segurança.** As crianças devem ser vigiadas para garantir que não brincam com o equipamento.
- ◆ **A utilização adequada é descrita neste manual de instruções.**

A utilização de qualquer acessório ou a realização de qualquer operação com este equipamento que não se inclua no presente manual de instruções poderá representar um risco de ferimentos e/ou danos materiais.

- ◆ **Não transporte a ferramenta com as mãos no gatilho, a não ser que a bateria tenha sido removida.**
- ◆ **Se nunca utilizou um aparador de sebes, além de consultar este manual, peça instruções práticas a um utilizador experiente.**
- ◆ **Nunca toque nas lâminas enquanto a ferramenta estiver a funcionar.**
- ◆ **Nunca force a imobilização das lâminas.**
- ◆ **Não baixe a máquina até que as lâminas parem completamente.**
- ◆ **Verifique com regularidade se a lâmina apresenta danos e desgaste.**
Não utilize a ferramenta se as lâminas estiverem danificadas.
- ◆ **Tenha cuidado para não cortar objectos duros (por exemplo, fios de metal, grades).** Se tocar por acidente nesse tipo de objectos, desligue a ferramenta de imediato e verifique se apresenta danos.
- ◆ **Se a ferramenta começar a vibrar anormalmente, desligue-a imediatamente e verifique se há danos.**
- ◆ **Se a ferramenta bloquear, desligue-a de imediato.** Retire a bateria antes de a limpar para retirar obstruções.
- ◆ **Depois de utilizar a ferramenta, coloque o revestimento da lâmina sobre as lâminas.** Guarde a ferramenta, certificando-se de que a lâmina não fica exposta.
- ◆ **Nunca tente utilizar uma ferramenta não completa ou uma ferramenta sem modificações não autorizadas.**
- ◆ **Nunca permita que crianças utilizem a ferramenta.**
- ◆ **Tenha cuidado com a queda de resíduos quando cortar a parte mais alta de uma sebe.**
- ◆ **Segure sempre a ferramenta com ambas as mãos e pelos punhos fornecidos.**

Riscos residuais

Podem surgir riscos residuais adicionais durante a utilização da ferramenta, que podem não constar nos avisos de segurança incluídos.

Estes riscos podem resultar de má utilização, utilização prolongada, etc.

Mesmo que os regulamentos de segurança relevantes sejam cumpridos e os dispositivos de segurança implementados, alguns riscos residuais não podem ser evitados. Estes incluem:

- ◆ Ferimentos causados quando toca nas peças rotativas/móveis.
- ◆ Ferimentos causados durante a troca de peças, lâminas ou acessórios.
- ◆ Ferimentos causados pela utilização prolongada de uma ferramenta.

Se utilizar uma ferramenta durante períodos prolongados, certifique-se de que faz pausas com frequência.

- ◆ Danos auditivos.
- ◆ Os problemas de saúde causados pela inalação de poeiras resultantes da utilização da ferramenta (exemplo: trabalhos em madeira, especialmente carvalho, faia e MDF).

Rótulos nas ferramentas

Os seguintes pictogramas, assim como o código de data, estão indicados na ferramenta:



ATENÇÃO! Para reduzir o risco de ferimentos, o utilizador deve ler o manual de instruções.



Utilize óculos ou viseiras de protecção quando utilizar esta ferramenta.



Utilize protectores dos ouvidos quando utilizar esta ferramenta.



Retire sempre a bateria do equipamento antes de efectuar qualquer tarefa de limpeza ou manutenção.



Não exponha a ferramenta à chuva ou humidade elevada.



Mantenha as mãos afastadas das lâminas.



Nível de potência acústica garantida (2000/14/UE).

Instruções de segurança adicionais para baterias e carregadores

Baterias

- ◆ Nunca tente abrir a bateria, seja qual for o motivo.
- ◆ Não exponha a bateria à água.
- ◆ Não armazene em locais onde a temperatura possa exceder os 40 °C.
- ◆ Carregue apenas a temperaturas ambiente entre 10 °C e 40 °C.
- ◆ Carregue apenas com o carregador fornecido com a ferramenta.
- ◆ Quando eliminar as baterias, siga as instruções indicadas na secção "Protecção do ambiente".

Carregadores

- ◆ Utilize o carregador STANLEY FATMAX apenas para carregar a bateria na respectiva ferramenta. Outras baterias podem rebentar, provocando ferimentos e danos.
- ◆ Nunca tente carregar baterias não recarregáveis.
- ◆ Substitua os cabos defeituosos imediatamente.

- ◆ Não exponha o carregador a água.
- ◆ Não abra o carregador.
- ◆ Não perfure o carregador.



O carregador é concebido apenas para espaços interiores.



Leia o manual de instruções antes de utilizar este equipamento.



Não tente carregar baterias danificadas.

Segurança eléctrica



O carregador tem isolamento duplo. Por esse motivo, não necessita de ligação à terra. Verifique sempre se a tensão de corrente corresponde à tensão indicada na placa sinalética. Nunca substitua a unidade do carregador por uma tomada de alimentação normal.

- ◆ Se o cabo de alimentação estiver danificado, deve ser substituído pelo fabricante ou por um centro de assistência autorizado da STANLEY FATMAX para evitar acidentes.

ATENÇÃO! Nunca substitua a unidade do carregador por uma tomada de alimentação normal.

Acessórios

Esta ferramenta inclui alguns ou todos os seguintes acessórios.

1. Gatilho
2. Botão de desbloqueio
3. Patilha de libertação da bateria
4. Bateria
5. Lâmina do aparador de relva
6. Lâmina para aparar arbustos
7. Pega principal

Utilização

ATENÇÃO! Não altere o ritmo de funcionamento da ferramenta.

Não sobrecarregue.

Carregar a bateria (Fig. A)

A bateria tem de ser carregada antes da primeira utilização e sempre que não conseguir produzir energia suficiente em trabalhos anteriormente feitos sem dificuldade.

A bateria pode aquecer durante o carregamento. Isto é normal e não é sinal de avaria.

ATENÇÃO! Não carregue a bateria a uma temperatura ambiente inferior a 10 °C ou superior a 40 °C. Temperatura de carregamento recomendada: cerca de 24 °C.







Nota: O carregador não carrega a bateria se a respectiva temperatura for inferior a cerca de 10 °C ou superior a 40 °C.

A bateria deve permanecer no carregador. Este inicia o carregamento automaticamente se a temperatura da bateria aquecer ou arrefecer.







Nota: Para garantir o máximo desempenho e vida útil das baterias de íões de lítio, carregue a bateria totalmente antes de utilizar o produto pela primeira vez.

- ◆ Ligue o carregador (12) numa tomada adequada antes de inserir a bateria (4).
- ◆ O indicador luminoso de carga (12a) verde pisca de maneira contínua, o que significa que o processo de carga foi iniciado.
- ◆ A conclusão do processo de carga é indicada pelo indicador luminoso de carga verde (12a), que permanece ligado de maneira contínua. A bateria (4) fica totalmente carregada e pode ser utilizada nesta altura ou pode deixá-la no carregador (12).
- ◆ As baterias descarregadas devem ser carregadas num intervalo de 1 semana. A vida útil da bateria diminui consideravelmente se for guardada sem carga.

Modos do LED do carregador

	A carregar: LED verde intermitente	
	Totalmente carregada: LED verde fixo	
	Retardação de calor/frio: LED verde intermitente LED vermelho fixo	

Apenas indicadores de carga SFMCB10

	A carregar:	--- --- ---	
	Totalmente carregada:	—————	
	Retardação de calor/frio:	--- --- ---	

Nota: O(s) carregador(es) compatível(eis) não carrega(m) uma bateria defeituosa.

Quando o carregador não se acende, isso indica que a bateria está defeituosa.

Nota: Isto pode também indicar que se trata de um problema no carregador. Se o carregador indicar uma falha, entregue o carregador e a bateria num centro de assistência autorizado para que possam ser testados.

Deixar a bateria no carregador

O carregador e a bateria podem permanecer ligados com o LED aceso indefinidamente. O carregador mantém a bateria nova e totalmente carregada.

Atraso da bateria quente/fria

Quando o carregador detecta que uma bateria está demasiado quente ou demasiado fria, inicia de imediato a retardação de calor/frio, o LED verde (12a) começa a piscar de maneira intermitente e o LED vermelho (12b) permanece aceso de maneira contínua, suspendendo o carregamento até a bateria atingir uma temperatura adequada. Em seguida, o carregador muda automaticamente para o modo de carga. Esta função assegura a duração máxima da bateria.

Indicador do estado de carga da bateria (Fig. B)

A bateria inclui um indicador do estado de carga para determinar rapidamente a duração da bateria, como indicado na Figura B. Ao carregar no botão de estado de carga (4a), pode visualizar facilmente a carga restante na bateria, como indicado na Figura B.

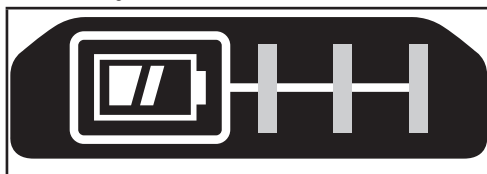

Inserir e retirar a bateria da ferramenta

ATENÇÃO! Certifique-se de que o botão de fixação está na posição correcta para impedir a activação accidental do gatilho de funcionamento, antes de retirar ou instalar a bateria.

Instalar a bateria (Fig. C)

Nota: Para obter os melhores resultados, certifique-se de que a bateria está totalmente carregada.

Para instalar a bateria (4) na ferramenta, alinhe a bateria com as calhas dentro da entrada da bateria da ferramenta e deslize-a para dentro da entrada até a bateria ficar inserida com firmeza e certifique-se de que não se desencaixa.

Para retirar a bateria da ferramenta, pressione a patilha de libertação (4b) e puxe a bateria com firmeza para fora da ferramenta. Insira a bateria no carregador, tal como descrito na secção sobre o carregador neste manual.

Instalar e remover lâminas (Fig. D)

A lâmina do aparador de relva (5) foi concebida para podar relva e ervas daninhas.

A lâmina para aparar arbustos (6) foi concebida para podar sebes e arbustos.

- ◆ Para instalar a lâmina, retire a cobertura da lâmina (8), empurrando e segurando o botão de libertação da lâmina (9) na direcção da seta.
- ◆ Retire a cobertura da lâmina (8).
- ◆ Alinhe os furos dos pinos de posicionamento (10) na lâmina com os pinos de posicionamento (11).
- ◆ Volte a colocar a cobertura da lâmina (8).
- ◆ O botão de libertação da lâmina encaixa na posição fechada.

Funcionamento

ATENÇÃO! Para reduzir o risco de ferimentos graves, desligue a unidade e retire a bateria antes de efectuar quaisquer ajustes ou de retirar/instalar dispositivos complementares ou acessórios. Um arranque acidental pode causar ferimentos.

Posição correcta das mãos (Fig. E)

ATENÇÃO! Para reduzir o risco de ferimentos graves, utilize SEMPRE a ferramenta com as mãos na posição correcta, como indicado.

ATENÇÃO! Para reduzir o risco de ferimentos graves, segure SEMPRE a ferramenta com segurança, antecipando uma reacção súbita por parte da mesma.

A posição correcta das mãos requer a colocação de uma mão na pega principal (7).

CUIDADO: A lâmina pode continuar a deslizar depois de desligar a ferramenta.

ATENÇÃO! Mantenha a outra mão afastada da lâmina.

Gatilho

ATENÇÃO! Nunca tente bloquear um interruptor na posição Ligado.

CUIDADO: Não utilize a lâmina para cortar caules com mais de

8 mm (Fig. H). Utilize o aparador apenas para cortar arbustos normais junto a casas e edifícios.

Para ligar a ferramenta, desloque o interruptor de desbloqueio (2) e carregue no gatilho (1) Primeira página. Quando a unidade estiver a funcionar, pode libertar o dispositivo de segurança.

Para desligar a ferramenta, liberte o gatilho.

Sugestões para uma utilização adequada

Aparar relva (Fig. F e G)

CUIDADO: A lâmina pode continuar a deslizar depois de desligar a ferramenta.

- ◆ Para obter os melhores resultados, corte apenas relva seca.
- ◆ Segure na ferramenta conforme indicado na fig. F. Mantenha a outra mão afastada da lâmina.

Mantenha uma posição de trabalho estável para não escorregar. Não se estique demasiado quando trabalhar com a ferramenta.

- ◆ Ao cortar relva crescida, trabalhe por fases a partir do topo. Efectue pequenos cortes.
- ◆ Mantenha a ferramenta afastada dos objectos duros e plantas delicadas.
- ◆ Se a ferramenta perder velocidade, reduza a carga.
- ◆ Para cortes mais rentes, incline ligeiramente a ferramenta.

Aparar sebes (Fig. H a J)

CUIDADO: A lâmina pode continuar a deslizar depois de desligar a ferramenta.

- ◆ Incline ligeiramente a ferramenta (até 15° relativamente à linha de corte) para que as pontas da lâmina apontem ligeiramente para a sebe. Isto fará com que as lâminas cortem mais eficazmente.
- ◆ Comece a apartar a parte superior da sebe.
- ◆ Segure na ferramenta no ângulo pretendido e move-a firmemente ao longo da linha de corte. A lâmina de dois lados permite cortar em qualquer direcção.
- ◆ Para obter um corte bastante direito, estique a mola ao longo do comprimento da extremidade à altura desejada. Utilize o fio como linha de orientação, corte exactamente acima.
- ◆ Para obter extremidades lisas, corte de baixo para cima no sentido do crescimento. As hastes mais jovens movem-se para fora quando a lâmina corta de cima para baixo, causando manchas superficiais na sebe.
- ◆ Evite cortar objectos estranhos. Evite especialmente cortar cablagem metálica e calhas, pois podem danificar as lâminas.
- ◆ Lubrifique regularmente as lâminas.

Linhas de orientação para aparar (Reino Unido e Irlanda)

- ◆ Podar sebes e arbustos cobertos com folhas sazonais (novas folhas em cada ano) em Junho e Outubro.
- ◆ Podar folhas perenes (sempre-verdes) em Abril e Agosto.
- ◆ Podar coníferas e outros arbustos de crescimento rápido em cada seis meses de Maio até Outubro.

Linhas de orientação para podar (Austrália e Nova Zelândia)

- ◆ Podar sebes e arbustos cobertos com folhas sazonais (novas folhas em cada ano) em Dezembro e Março.
- ◆ Podar folhas perenes (sempre-verdes) em Setembro e Fevereiro.
- ◆ Podar coníferas e outros arbustos de crescimento rápido em cada seis meses de Outubro até Março.

Manutenção da lâmina (Fig. J)

As lâminas de corte são feitas de aço endurecido de elevada qualidade e, se forem sujeitas a uma utilização normal, não têm de ser afiadas novamente. Contudo, se bater acidentalmente numa cerca de arame metálico, pedras, vidro ou outros objectos duros, pode causar uma falha na lâmina. Não é necessário reparar este tipo de danos, desde que não interfiram com o movimento da lâmina. Se interferirem, retire a bateria e use uma lima com dentes finos ou uma pedra de afiar para remover os danos.

Se deixar cair o aparador, inspecione-o com cuidado para verificar se ocorreram danos. Se a lâmina estiver dobrada, a estrutura tiver fendas, os punhos partidos ou se verificar a presença de qualquer outra situação que possa afectar o funcionamento da ferramenta, contacte o centro de assistência autorizado local para proceder à reparação antes de voltar a utilizar a ferramenta.

Lubrificação da lâmina

ATENÇÃO! Utilize SEMPRE óculos de segurança. Os óculos de utilização comum NÃO são óculos de segurança.

- ◆ Após a utilização, retire a bateria (4) Primeira página.
- ◆ Aplique com cuidado um solvente à base de resina nas lâminas expostas.
- ◆ Insira a bateria e coloque a ferramenta na vertical com as lâminas viradas para o chão. Ligue a ferramenta durante alguns segundos para dispersar a lubrificação por completo.

Acessórios

ATENÇÃO! Uma vez que foram testados apenas com este produto os acessórios disponibilizados pela FATMAX, a utilização de outros acessórios com esta ferramenta pode ser perigosa. Para reduzir o risco de ferimentos, utilize apenas os acessórios recomendados pela STANLEY FATMAX neste produto.

Manutenção

A ferramenta com e sem fios STANLEY FATMAX foi concebida para funcionar durante um longo período de tempo com uma manutenção mínima. Uma utilização continuamente satisfatória depende de uma manutenção adequada da ferramenta e de uma limpeza frequente.

ATENÇÃO! Antes de executar qualquer manutenção em ferramentas sem fio:

- ◆ Deixe a bateria descarregar completamente se estiver incorporada e, em seguida, desligue-a.
- ◆ Desligue o carregador antes de limpá-lo. Além da limpeza frequente, o carregador não necessita de manutenção.
- ◆ Limpe com frequência as aberturas de ventilação da ferramenta/carregador com uma escova suave ou um pano seco.
- ◆ Limpe com regularidade o compartimento do motor com um pano húmido.

Não utilize produtos de limpeza abrasivos ou à base de solventes.

- ◆ Se o cabo de alimentação estiver danificado, deve ser substituído pelo fabricante, técnico de assistência ou por pessoas com as mesmas habilitações para evitar situações de perigo.

Proteger o ambiente



Os produtos/baterias são recicláveis, mas se estiverem marcados com o caixote do lixo riscado, não devem ser eliminados em conjunto com o lixo doméstico normal.

Descarregue as pilhas por completo, separe-as e, se possível, retire as fontes de luz do produto. É da responsabilidade do utilizador eliminar os dados pessoais do produto. Em seguida, leve os resíduos para um centro de recolha de resíduos oficial ou para um retalhista aderente que costuma aceitá-los gratuitamente. As embalagens devem ser eliminadas com base no código do material marcado. As instruções de funcionamento e de segurança só devem ser eliminadas quando o produto em causa já não estiver a ser utilizado. Contacte a sua comunidade/município para obter orientações sobre a gestão de resíduos. Para obter mais informações, visite www.2helpU.com e leia o código QR indicado acima

Dados técnicos

		STCSS20, tipo 1	
Tensão	V	18 V (MÁX. 20 V)	
Comprimento da lâmina (cortador)	cm	10	
Espaço entre as lâminas (cortador)	mm	23	
Comprimento da lâmina (aparador)	cm	20	
Espaço entre as lâminas (cortador)	mm	8	
Peso		0,89 kg	

Carregador		SFMCB10	SFMCB11	SFMCB12	SFMCB14
Tensão de entrada	V_{CA}	230	230	230	230
Tensão de saída	V_{CC}	18	18	18	18
Corrente	A	1,25	1,25	2	4

Pilha		SFMCB201	SFMCB202	SFMCB204	SFMCB206
Tensão	V_{CC}	18	18	18	18
Capacidade	Ah	1,5	2,0	4,0	6,0

Pilha		SFMCB201	SFMCB202	SFMCB204	SFMCB206
Tipo		lões de lítio	lões de lítio	lões de lítio	lões de lítio
Peso	Kg	0,37	0,37	0,67	0,67

Vibração e ruído

Os valores da emissão de vibração e ruído declarados na secção de dados técnicos e na declaração de conformidade foram medidos de acordo com o método de teste padrão fornecido pela EN62841 e podem ser utilizados para comparar ferramentas.

O valor de emissão de vibrações e ruído declarado pode ser também utilizado numa avaliação preliminar de exposição.

ATENÇÃO! O valor de emissão de vibração durante a utilização real da ferramenta eléctrica pode ser diferente do valor declarado, dependendo da maneira como a ferramenta é utilizada. O nível de vibração pode ser superior ao nível indicado.

Quando avaliar a exposição a vibrações para determinar as medidas de segurança exigidas pela Directiva 2002/44/CE para proteger pessoas que utilizem com frequência ferramentas eléctricas na sua actividade profissional, deve ser considerada uma estimativa da exposição à vibração, as condições reais de utilização e o modo de utilização da ferramenta, incluindo ainda todas as partes do ciclo de funcionamento, como os períodos de inactividade e espera da ferramenta, além do tempo de funcionamento.

Nível de pressão sonora de acordo com a norma EN62841:

Pressão acústica (L_{pA}): 79 dB(A), variabilidade (K): 2,3 dB(A)

Potência acústica (L_{WA}): 72 dB(A), variabilidade (K): 3 dB(A)

Valores totais de vibração (valores totais de vibração) de acordo com a norma EN62841:

Vibração (a_w): <2,5 m/s², variabilidade (K): 1,5 m/s²

Declaração de conformidade CE

DIRECTIVA "MÁQUINAS"



STCSS20 - Cortador de arbustos

A STANLEY FATMAX Europe declara que os produtos descritos em Dados técnicos estão em conformidade com as seguintes normas:

2006/42/CE, EN 62841-1:2015 + A11:2022, EN 62841-4-2:2019+A1:2022+A11:2022, EN IEC 62841-4-5:2021+A11:2021.

Nível de potência acústica de acordo com a directiva 2000/14/CE, Anexo V, Categoria Anexo I: artigo 25

L_{WA} (nível de potência sonora medida): 79 dB

L_{WA} (nível de potência sonora garantida): 81 dB.

Estes produtos estão também em conformidade com as directivas 2014/30/UE e 2011/65/UE.

Para obter mais informações, contacte a STANLEY FATMAX através da seguinte morada ou consulte o verso do manual.

O abaixo assinado é responsável pela compilação do ficheiro técnico e faz esta declaração em nome da STANLEY FATMAX.

Patrick Diepenbach
Director-geral, Benelux
STANLEY FATMAX,
Richard-Klinger-Strasse 11,
65510 Idstein, Alemanha
24/07/2024

Garantia

A STANLEY FATMAX confia na qualidade dos seus produtos e oferece aos clientes uma garantia de 12 meses a partir da data de compra. Esta garantia é um complemento dos seus direitos estabelecidos por lei, não os prejudicando de forma alguma. A garantia é válida nos territórios dos Estados-membros da União Europeia, da Zona Europeia de Comércio Livre e no Reino Unido.

Para accionar a garantia, esta deve estar em conformidade com os termos e condições da STANLEY FATMAX e terá de apresentar comprovativos de compra ao vendedor ou a um técnico de reparação autorizado.

Os termos e condições da garantia de 1 ano da STANLEY FATMAX e a localização do técnico de reparação autorizado mais próximo pode ser obtido na Internet em www.2helpU.com ou contactando uma filial da STANLEY FATMAX, cuja morada está indicada neste manual.

Visite o nosso Website www.stanley.eu/3 para registar o novo produto da STANLEY FATMAX e receber actualizações sobre novos produtos e ofertas especiais.

Avsedd användning

Din STANLEY FATMAX SFCSS20 sladdlös trädgårdssax har designats för klippning och trimning. Verktaget är avsett för både yrkesmässig användning och privatbruk.

Säkerhetsinstruktioner

Allmänna säkerhetsvarningar för elverktyg



VARNING! Läs alla säkerhetsanvisningar, instruktioner, illustrationer och specifikationer som levereras med detta elverktyg. Om inte varningarna och instruktionerna som listas följs kan det resultera i elektriska stötar, brand och/eller allvarliga skador.

Spara alla varningar och instruktioner för framtida referens. Termen "elverktyg" i varningarna syftar på ditt nätnetslutna (med kabel) elverktyg eller batteridrivna (sladdlösa) elverktyg.

1. Säkerhet på arbetsplatsen

- Håll arbetsområdet rent och väl upplyst.** Belamrade eller mörka områden inbjuder till olyckor.
- Använd inte elverktyget i explosionsfarlig omgivning, t.ex. i närheten av brännbara vätskor, gaser eller damm.** Verktyg skapar gnistor som kan antända damm eller ångor.
- Håll barn och åskådare på ett säkert avstånd medan ett elverktyg används.** Distractioner kan göra att du förlorar kontrollen.

2. Elsäkerhet

- Elverktygens kontakter måste passa i eluttaget. Modifiera aldrig kontakten på något sätt. Använd inga adapterkontakter tillsammans med (jordade) elverktyg.** Omodifierade kontakter och matchade uttag kommer att reducera risken för elektriska stötar.
- Undvik kroppskontakt med jordade eller jordanslutna ytor såsom rör, radiatorer, spisar och kylskåp.** Det finns en ökad risk för elektrisk stöt om din kropp är jordanslutnen eller jordad.
- Utsätt inte elverktyg för regn eller våta förhållanden.** Vatten som kommer in i ett elverktyg ökar risken för elektrisk stöt.
- Hantera nätsladden varsamt. Använd aldrig sladden för att bära, dra eller koppla bort elverktyget från uttaget. Håll sladden på ett säkert avstånd från värme, olja, vassa kanter eller rörliga delar.** Skadade eller trassliga sladdar ökar risken för elektriska stötar.
- Använd en förlängningssladd som lämpar sig för utomhusbruk när du arbetar med elverktyg utomhus.** Användning av en sladd som passar för utomhusanvändning minskar risken för elektrisk stöt.

- Om användning av ett elverktyg i en fuktig miljö inte kan undvikas, använd en jordfelsbrytare (RCD) för att skydda strömanslutningen.** Användning av en RCD minskar risken för elektriska stötar.

3. Personlig säkerhet

- Var koncentrerad, ha koll på vad du gör och använd sunt förnuft när du arbetar med ett elverktyg. Använd inte ett elverktyg när du är trött eller påverkad av droger, alkohol eller medicinering.** Ett ögonblicks ouppmärksamhet när du arbetar med elektriska verktyg kan leda till allvarliga personskador.
 - Använd personlig skyddsutrustning. Använd alltid skyddsglasögon.** Skyddsutrustning såsom dammfilterskydd, hals säkra säkerhetsskor, skyddshjälm eller hörselskydd som används för lämpliga förhållanden minskar personskador.
 - Förhindra oavsiktlig start. Kontrollera att strömbrytaren står i avstängt läge innan du ansluter verktyget till elnätet eller sätter i batteriet, samt innan du tar upp eller bär verktyget.** Om du bär elverktyg med ditt finger på strömbrytaren eller ansluter ett påkopplat elverktyg till nätströmmen kan en olycka inträffa.
 - Ta bort alla inställningsverktyg och skruvnycklar innan du startar elverktyget.** Ett verktyg eller en nyckel som har lämnats kvar på en roterande del av det elektriska verktyget kan orsaka kroppsskador.
 - Sträck dig inte för långt. Ha ordentligt fotfäste och balans hela tiden.** Detta ger bättre kontroll över elverktyget i oväntade situationer.
 - Bär lämpliga kläder. Bär inte lösa kläder eller smycken. Håll hår och kläder borta från delar i rörelse.** Lösa kläder, smycken eller långt hår kan fastna i rörliga delar.
 - Om enheten har dammsugnings- och uppsamlingsutrustning, se till att den är ansluten och används på korrekt sätt.** Användning av dammuppsamling kan minska dammrelaterade faror.
 - Bli inte värdslös och ignorera inte säkerhetsprinciperna trots att du är van att använda verktyget.** En oförsiktig handling kan orsaka allvarliga skador under bräkdelen av en sekund.
- #### 4. Användning och skötsel av elverktyg
- Överbelasta inte elverktyget. Använd rätt elverktyg för ditt arbete.** Rätt elverktyg gör arbetet bättre och säkrare vid den hastighet som det har konstruerats för.
 - Använd inte elverktyget om omkopplaren inte kan slås på eller stängas av.** Alla elverktyg som inte kan kontrolleras med omkopplaren är farliga och måste repareras.

- c. Dra ur kontakten från strömkällan och/eller ta bort batteriet från elverkytet innan du gör några justeringar, byter tillbehör eller lägger undan elverkyten för förvaring. Sådan preventiva säkerhetsåtgärder minskar risken att elverkytet startar oavsiktligt.
 - d. Förvara elverkyt utom räckhåll för barn och låt inte personer som är ovana vid elverkytet eller som inte läst denna bruksanvisning använda det.
Elverkyt är farliga i händerna på ovana användare.
 - e. Underhåll elverkyt och tillbehör. Kontrollera att rörliga komponenter fungerar felfritt och inte kärvar, att komponenter inte gått sönder eller skadats och inget annat föreligger som kan påverka elverkytets funktion. Om det är skadat, se till att elverkytet blir reparerat före användning. Många olyckor orsakas av dåligt underhållna elektriska verktyg.
 - f. Håll kapverkyt vassa och rena. Korrekt underhållna kapverkyt med vassa kanter minskar risken för kärvningar och är enklare att hantera.
 - g. Använd elverkyt, tillbehör, bits m.m. enligt dessa anvisningar, samtidigt som hänsyn tas till arbetsförhållandena och det arbete som ska utföras. Användningen av elverkytet för andra verksamheter än de som det är avsett för skulle kunna resultera i en farlig situation.
 - h. Håll handtagen och greppytorna torra, rena och fria från olja och fett. Håll handtag och greppytorna möjliggör inte en säker hantering och kontroll av verktyget i oväntade situationer.
- 5. Användning och skötsel av batteridrivet verktyg**
- a. Ladda endast med den laddare som är specificerad av tillverkaren. En laddare som passar en batterityp kan medföra brandrisk om den används ihop med ett annat batteri.
 - b. Använd endast de batterier som är speciellt avsedda för elverkytet. Användning av andra batterier kan leda till personskador eller eldsvåda.
 - c. När batteriet inte används ska du hålla det åtskilt från metallföremål som gem, mynt, nycklar, spik, skruvar och andra små metallföremål som kan orsaka kortslutning mellan batteriets poler. Kortslutning av batteripolerna kan leda till brännskador eller eldsvåda.
 - d. Vid felaktig användning kan vätska komma ut från batteriet, undvik kontakt. Vid oavsiktlig kontakt, spola med vatten. Om vätskan kommer i kontakt med ögonen, sök också läkarhjälp. Vätska som sprutar ur batteriet kan orsaka sveda och brännskador.
 - e. Använd inte batterier eller verktyg som är skadade eller modifierade. Defekta eller modifierade batterier kan fungera oförutsägbart och ge upphov till brand, explosion eller risk för kroppsskador.

- f. Utsätt inte batteriet eller verktyget för eld eller höga temperaturer. Exponering för brand eller temperatur över 130 °C kan orsaka explosion.
 - g. Följ laddningsinstruktionerna och ladda inte batteriet eller verktyget utanför det temperaturområde som specificeras i instruktionerna. Att ladda på fel sätt eller utanför det angivna temperaturintervallet kan skada batteriet och öka brandrisken.
- 6. Service**
- a. Låt en kvalificerad reparatör som använder identiska reservdelar utföra service på ditt elverkyt. Detta säkerställer att elverkytets säkerhet behålls.
 - b. Utför aldrig service på skadade batterier. Service av batteripaket bör endast genomföras av tillverkaren eller auktoriserade tjänsteleverantörer.

Kompletterande säkerhetsvarningar för elverkyt



WARNING! Ytterligare säkerhetsanvisningar för grässax/häcktrimmer

- ◆ Använd inte grässaxen/häcktrimmern under dåliga väderförhållanden, särskilt när det är risk för åska. Detta minskar risken för åsknedslag.
- ◆ Håll alla strömsladdar och kablar borta från klippområdet. Strömsladdar eller kablar kan döljas i häckar eller buskar och kan oavsiktligt bli avklippta av knivarna.
- ◆ Använd hörselskydd. Lämplig skyddsutrustning minskar risken för hörselskador.
- ◆ Håll endast grässax/häcktrimmern i isolerade greppytter eftersom knivarna kan komma i kontakt med dolda ledningar. Om knivarna kommer i kontakt med en strömförande ledning kan grässaxens/häcktrimmerns metalldelar bli strömförande och ge dig en elektrisk stöt.
- ◆ Håll alla kroppsdelar undan från knivarna. Ta inte bort klippt material eller håll i materialet som skall klippas när knivarna är i rörelse. Knivarna rör sig en kort stund efter att strömbrytaren har stängt av verktyget. Ett ögonblicks uppmärksamhet när du arbetar med grässaxen/häcktrimmern kan leda till allvarliga personskador.
- ◆ När material som fastnat tas bort eller service görs på grässaxen/häcktrimmern, se till att alla strömbrytare är avstängda och att batteriet är borttaget eller fränkopplat. Övrigt aktivering av grässaxen/häcktrimmern medan material som fastnat tas bort kan resultera i allvarliga personskador.
- ◆ Bär grässaxen/häcktrimmern i handtaget med knivarna stoppade och se till att inte komma åt strömbrytaren. Om grässaxen/häcktrimmern bärs korrekt minskar risken för oavsiktlig start med personskador av knivarna som följd.
- ◆ När grässaxen/häcktrimmern transporteras eller förvaras ska alltid knivskyddet vara monterat.

Om grässaxen/häcktrimmern bärs korrekt minskas risken för personskador från knivarna.

- ♦ **Maskinen ska inte användas av personer (inklusive barn) med nedsatt fysisk eller mental förmåga eller bristande erfarenhet och kunskap om de inte får vägledning och övervakas av en person som ansvarar för deras säkerhet.** Barn ska hållas under uppsikt så att de inte leker med apparaten.

- ♦ **Avsedd användning beskrivs i denna bruksanvisning.** Om andra tillbehör eller tillsatser används, eller om någon annan åtgärd än de som rekommenderas i den här bruksanvisningen utförs med verktyget kan personer och/eller egendom ta skada.

- ♦ **Bär inte verktyget med handen på avtryckaren, såvida inte batteriet tagits bort.**

- ♦ **Om du inte har använt en häcktrimmer tidigare bör du be om praktiska instruktioner av en erfaren användare förutom att studera denna manual.**

- ♦ **Vidrör aldrig knivarna när verktyget körs.**

- ♦ **Försök aldrig tvinga knivarna att stanna.**

- ♦ **Lägg inte ned verktyget förrän knivarna har stannat helt.**

- ♦ **Kontrollera regelbundet knivarna om det finns skador eller slitage.**

Använd inte verktyget om knivarna är skadade.

- ♦ **Se till att undvika hårda föremål (t.e.x metallnedingar, räckben) vid trimning.** Skulle du oavsiktligt stöta emot ett sådan föremål, stäng omedelbart av verktyget och undersök om det finns några skador.

- ♦ **Om verktyget skulle börja vibrera onormalt måste du omedelbart stänga av det och kontrollera eventuella skador.**

- ♦ **Om verktyget kör fast, stäng omedelbart av det.** Ta bort batteriet innan du försöker ta bort något hinder.

- ♦ **Efter användning, placera knivskyddet som medföljer över knivarna.** Vid förvaring av verktyget se till att knivarna inte är synliga.

- ♦ **Försök aldrig att använda ett ofullständigt verktyg med oauktorerade ändringar.**

- ♦ **Låt aldrig barn använda verktyget.**

- ♦ **Se upp för fallande skräp när de högre sidorna på häcken klipps.**

- ♦ **Verktyget ska endast hållas med händerna och i handtagen.**

Återstående risker

Ytterligare risker som inte finns med i de bifogade säkerhetsanvisningarna kan uppstå när verktyget används. Dessa risker kan uppstå på grund av felaktig användning, långvarig användning o.s.v.

Även om alla relevanta säkerhetsanvisningar följs och säkerhetsanordningar används kan vissa kvarstående risker inte undvikas. Dessa inkluderar:

- ♦ Skador orsakade av att roterande/rörliga delar vidrörs.
- ♦ Skador orsakade när delar, knivar eller tillbehör byts.

- ♦ Skador som orsakas av långvarig användning av ett verktyg. Se till att regelbundet ta vilopausar när du använder ett verktyg under en längre period.
- ♦ Hörselnedsättning.
- ♦ Hälsorisker orsakade av inandning av damm när verktyget används (exempel: arbete med trä, särskilt ek, bok och MDF)

Etiketter på verktyget

Följande symboler tillsammans med datumkoden visas på verktyget:



WARNING! För att minska risken för skador måste användaren läsa bruksanvisningen.



Bär alltid skyddsglasögon när du använder redskapet.



Bär alltid hörselskydd när du använder verktyget.



Ta alltid bort batteriet från apparaten innan någon rengöring eller underhåll utförs.



Utsätt inte verktyget för regn och väta.



Håll alltid händerna undan från knivarna.



Garanterad ljudeffektnivå (2000/14/EU).

Ytterligare säkerhetsinstruktioner för batterier och laddare

Batterier

- ♦ Försök aldrig öppna batteriet.
- ♦ Utsätt inte batteriet för vatten.
- ♦ Förvara inte på platser där temperaturen kan bli högre än 40 °C.
- ♦ Ladda endast vid temperaturer mellan 10 °C och 40 °C.
- ♦ Ladda endast med hjälp av laddare som medföljer verktyget.
- ♦ Följ instruktionerna som anges i avsnittet "Miljö" när du kastar batterierna.

Laddare

- ♦ Laddaren från STANLEY FATMAX får bara användas för att ladda batteriet i det verktyg som laddaren levererades med. Andra batterier kan spricka och orsaka personskador och andra skador.
- ♦ Försök aldrig att ladda batterier som inte är laddningsbara.
- ♦ Byt defekta sladdar omgående.

- ◆ Utsätt inte laddaren för vatten.
- ◆ Öppna inte laddaren.
- ◆ Gör ingen överkan på laddaren.



Laddaren är endast avsedd för inomhusbruk.



Läs bruksanvisningen före användning.



Försök inte ladda skadade batterier.

Elsäkerhet

Denna laddare är dubbelisolerad; därför behövs ingen jordanslutning. Kontrollera alltid att nätspänningen överensstämmer med spänningen på märkskylten. Försök aldrig byta ut kontakten till laddaren mot en vanlig kontakt.

- ◆ Om nätsladden är skadad måste den bytas ut av tillverkaren eller ett auktoriserat STANLEY FATMAX-servicecenter för att undvika farliga situationer.

WARNING! Försök aldrig byta ut kontakten till laddaren mot en vanlig kontakt.

Funktioner

Det här verktyget har några eller samtliga av följande funktioner.

1. Avtryckare
2. Låsreglage
3. Batterilåsknapp
4. Batteri
5. Gräsklippshuvud
6. Buskklippkniv
7. Huvudhandtag

Användning

WARNING! Låt verktyget arbeta i sin egen takt. Överbelasta inte verktyget.

Ladda batteriet (fig. A)

Batteriet behöver laddas före första användning och närhelst det inte ger tillräckligt med kraft för arbeten som utfördes utan problem tidigare.

Batteriet kan bli varmt när det laddas. Det är normalt och innebär inte att något är fel.

WARNING! Ladda inte batteriet vid en omgivande temperatur under 10 °C eller över 40 °C. Rekommenderad laddningstemperatur: ungefär 24 °C.

Obs! Laddaren laddar inte batteriet om celltemperaturen är lägre än ungefär 10 °C eller högre än 40 °C.

Batteriet skall lämnas kvar i laddaren och laddaren startar laddningen automatiskt när celltemperaturen värmts upp eller kylts ned.

Obs! För att garantera maximal prestanda och livslängd för litiumjonbatteri bör batteriet laddas fullt före första användning.

- ◆ Koppla in laddaren (12) i lämpligt uttag innan batteripaketet (4) sätts i.
- ◆ Den gröna laddningslampan (12a) kommer att blinka kontinuerligt för att indikera att laddningsprocessen har startat.
- ◆ Det går att se när laddningen är klar genom att den gröna lampan (12a) lyser kontinuerligt. Batteriet (4) är fulladdat och kan nu tas bort och användas eller lämnas i laddaren (12).
- ◆ Ladda urladdade batterier inom 1 vecka. Om batterierna inte laddas när de är urladdade förkortas batterilivslängden avsevärt.

Laddarens olika lamplägen

	Laddar: Grön blinkande LED-lampa	
	Fulladdat: Grön LED fast sken	
	Varm/kall fördröjning: Grön blinkande LED-lampa Röd LED fast sken	

Endast SFMCB10 laddningsindikatorer

	Laddar:	
	Fulladdat:	
	Varm/kall fördröjning:	

Obs! Den/de kompatibla laddar(en/na) kommer inte att ladda ett felaktigt batteri. Laddaren indikerar ett felaktigt batteri genom att lampan inte tänds.

Obs! Detta kan också betyda att det är problem med en laddare. Om laddaren inte tänds, låt testa laddaren och batteriet hos ett auktoriserat servicecenter.

Lämna batteriet i laddaren

Batteriet kan sitta kvar i laddaren och laddaren kan vara ansluten till vägguttaget hur länge som helst när indikatorn lyser. Laddaren ser till att batteriet hålls fräscht och fulladdat.

Varm/kall fördröjning

När laddaren upptäcker ett batteri som är för varmt eller för kallt startar den automatiskt en varm/kall paketfördröjning, den gröna LED (12a) blinkar kontinuerligt medan den röda LED (12b) fortsätter att lysa kontinuerligt. Laddningen skjuts upp tills batteriet har nått en lämplig temperatur. Laddaren växlar sedan automatiskt till batteriladdningsläge.

Denna funktion garanterar maximal batterilivslängd.

Batteristatus med laddningsindikator (fig. B)

Batteriet har en laddningsindikator för att snabbt avgöra batteriets livslängd, som visas i fig. B. Genom att trycka på laddningsknappen (4a) kan du enkelt se den laddning som finns kvar i batteriet (visas i fig. B).

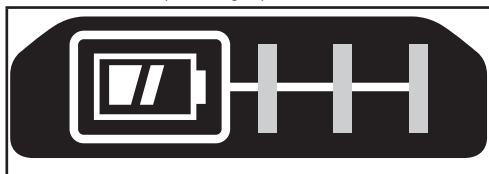

Montering och borttagning av batteriet från verktyget

WARNING! Innan du sätter i eller tar ut batterierna ska du kontrollera att låsreglaget är i låst läge, så att du inte råkar sätta på verktyget av misstag.

Installera batteri (fig. C)

Obs! För bästa resultat se till att batteriet är fulladdat. För att installera batteripaketet (4) i verktyget, rikta in batteripaketet mot skenorna inuti verktygets batteriuttag och skjut in det i uttaget tills batteripaketet sitter fast i strålkastaren och se till att det inte lossnar.

För att ta bort batteripaketet från verktyget, tryck på låsknappen (4b) och dra med ett fast grepp batteripaketet ut ur verktyget. Sätt i det i laddaren på det sätt som det beskrivs i laddningsavsnittet i denna manual.

Montera och ta bort knivar (fig. D)

Gräsklippknivar (5) har konstruerats för trimning av gräs och ogräs. Buskklippknivar (6) har konstruerats för trimning av häckar och buskar.

- ◆ För att montera knivarna, ta bort knivskyddet (8) genom att trycka och hålla in knivarnas frigöringsknapp (9) i pilens riktning.
- ◆ Ta bort knivskyddet (8).
- ◆ Rikta in positioneringsstiftens hål (10) på kniven med positioneringsstiften (11).
- ◆ Ersätt knivskyddet (8).

- ◆ Knivarnas frigöringsknapp snäpper i stängt läge.

Drift

WARNING! För att minska risken för allvarlig personskada, stäng av enheten och ta bort batteriet innan du gör några justeringar eller tar bort/installerar tillsatser eller tillbehör. En oavsiktlig start kan orsaka personskada.

Korrekt handplacering (fig. E)

WARNING! För att minska risken för allvarlig personskada, använd ALLTID korrekt handställning, så som visas.

WARNING! För att minska risken för allvarlig personskada, håll ALLTID verktyget säkert, för att förekomma en plötslig reaktion.

Korrekt handplacering kräver en hand på huvudhandtaget (7).

FÖRSIKTIGHET: Knivarna kan fortsätta röra sig efter avstängning.

WARNING! HÅLL UNDAN den andra handen från knivarna.

Avtryckare

WARNING! Försök aldrig att låsa omkopplaren i påslaget läge.

FÖRSIKTIGHET: Använd inte knivarna för att kapa stjälar som är grövre än

8 mm (fig. H). Använd endast trimmern för att kapa normala buskage runt hus och byggnader.

För att slå på verktyget, växla läge på låsreglaget (2) och tryck sedan på avtryckaren (1). När enheten är igång kan du släppa låsokopplaren.

Stäng av verktyget genom att släppa avtryckaren.

Tips för optimal användning

Trimma gräs (fig. F - G)

FÖRSIKTIGHET: Knivarna kan fortsätta röra sig efter avstängning.

- ◆ Resultatet blir bäst om gräset är torrt vid klipptillfället.
- ◆ Håll verktyget enligt fig. F. Håll den andra handen borta från knivarna. Inta en stabil arbetsposition så att du inte halkar. Sträck dig inte för långt.
- ◆ När långt gräs ska trimmas, arbeta i etapper uppifrån och ned. Klipp lite åt gången.
- ◆ Håll verktyget på ett säkert avstånd från hårda föremål och känsliga växter.
- ◆ Om verktyget börjar gå långsamt, minska belastningen.
- ◆ Om du vill klippa kortare kan du luta verktyget något.

Trimma häckar (fig. H - J)

FÖRSIKTIGHET: Knivarna kan fortsätta röra sig efter avstängning.

- ◆ Tippa verktyget något (upp till 15° relativt klipplinjen) så att knivspetsarna pekar något mot häcken. Då klipper knivarna effektivare.
- ◆ Klipp först häckens topp.

- Håll verktyget i önskad vinkel och flytta det stadigt längs klipplinjen. Du kan klippa åt både höger och vänster.
- För att få en väldigt rak klipplinje kan du dra ett snöre längs häckens topp vid önskad höjd.
Använd det som rättesnöre och klipp strax ovanför.
- För att få sidorna platta kan du klippa uppåt i grenarnas växtriktning.
Yngre grenar växer utåt när knivarna klipper nedåt, vilket skapar hål i häcken.
- Undvik främmande föremål. Undvik särskilt hårda föremål som ståltråd och räcken, då dessa kan skada knivarna.
- Olja knivarna regelbundet.

Riktlinjer för klippning (Storbritannien och Irland)

- Klipp häckar och buskar med ettåriga blad (nya blad varje år) i juni och oktober.
- Klipp städsegröna häckar och buskar i april och augusti.
- Klipp barrträd och andra snabbväxande buskar var sjätte vecka från maj till oktober.

Riktlinjer för klippning (Australien och Nya Zeeland)

- Klipp häckar och buskar med ettåriga blad (nya blad varje år) i december och mars.
- Klipp städsegröna häckar och buskar i september och februari.
- Klipp barrträd och andra snabbväxande buskar var sjätte vecka från oktober till mars.

Underhåll av blad (fig. J)

Klippknivarna är tillverkade av högkvalitativt härdat stål och vid normal användning kommer de inte att behöva slipas. Men om du i misstag klipper i ett trädstängsel, glas eller andra hårda objekt, kan det uppstå ett hack i knivarna. Detta hack behöver inte tas bort så länge som det inte stör knivarnas rörelse. Om det stör, ta bort batteriet och använd en fintandad fil eller ett bryne för att ta bort hacket.
Om du tappar trimmern, kontrollera noga att den inte skadats. Om knivarna är böjda, höljet sprucket, handtagen trasiga eller om du lägger märke till något annat som kan påverka verktygets funktion, ta kontakt med ditt lokala servicecenter för att få det reparerat innan du använder det igen.

Knivsmörjning

WARNING! Använd ALLTID skyddsglasögon. Vanliga glasögon är INTE skyddsglasögon.

- Ta bort batteriet (4) efter användning.
- Applicera ett hartslösningssmedel försiktigt på de utsatta knivarna.
- Sätt i batteriet och vrid verktyget vertikalt med bladen riktade mot marken och kör verktyget några sekunder för att sprda smörjmedlet.

Tillbehör

WARNING! Eftersom andra tillbehör än de som erbjuds av STANLEY FATMAX, inte har testats med denna produkt, kan användningen av sådana tillbehör med detta verktyg vara riskabel. För att minska risken för personskada bör endast tillbehör som rekommenderas av STANLEY FATMAX användas med denna produkt.

Underhåll

Det här STANLEY FATMAX-verktyget (med eller utan sladd) är konstruerat för att fungera under lång tid med minsta möjliga underhåll. En kontinuerlig drift beror korrekt verktygsvård och regelbunden rengöring.

WARNING! Innan du utför underhåll på verktyg utan sladd:

- Om batteriet är inbyggt låter du det laddas ur helt innan avstängningen.
- Dra ur sladden till laddaren innan du rengör den. Laddaren behöver inget annat underhåll än regelbunden rengöring.
- Rengör regelbundet verktygets/laddarens luftintag med en mjuk borste eller torr trasa.
- Rengör regelbundet motorhöljet med en fuktig trasa. Använd aldrig något slipande eller lösningsmedelsbaserat rengöringsmedel.
- Om sladden är skadad måste den bytas ut av tillverkaren, dess servicerepresentant eller motsvarande behörig person för att undvika fara.

Miljöskydd



Produkter/batterier är återvinningsbara, men om de är märkta med den överkorsade soptunnan får de inte slängas tillsammans med vanligt hushållsavfall.

Ladda ur batterierna helt och ta bort dem från verktyget. Separera sedan eventuella ljuskällor från produkten om möjligt. Det är användarens ansvar att radera personuppgifter från produkten. Ta sedan med avfallet till en officiell insamlingscentral eller till din återförsäljare som ofta tar emot produkten gratis. Förpackningar ska kasseras baserat på den markerade materialkoden. Drift- och säkerhetsinstruktioner ska endast kasseras när produkten som dessa refererar till inte längre ska användas. Kontrollera med din kommun för vägledning om avfallshantering. För mer information, öppna www.2helpU.com och skanna QR-koden ovan.

Tekniska data

		STCSS20 typ 1
Spänning	V	18V (MAX. 20V)
Knivlängd (sax)	cm	10
Knivavstånd (sax)	mm	23

STCSS20 typ 1		
Knivlängd (trimmer)	cm	20
Knivavstånd (trimmer)	mm	8
Vikt		0,89 kg

Laddare		SFMCB10	SFMCB11	SFMCB12	SFMCB14
Inspänning	V_{AC}	230	230	230	230
Utspanning	V_{DC}	18	18	18	18
Ström	A	1,25	1,25	2	4

Batteri		SFMCB201	SFMCB202	SFMCB204	SFMCB206
Spänning	V_{DC}	18	18	18	18
Kapacitet	Ah	1,5	2,0	4,0	6,0
Typ		Litiumjon	Litiumjon	Litiumjon	Litiumjon
Vikt	Kg	0,37	0,37	0,67	0,67

Vibration och buller

De vibrationsvärden som anges i avsnitten Tekniska data och deklARATIONEN om överensstämmelse har uppmätts i enlighet med en standardtestmetod föreskriven i EN62841 och kan användas för jämförelse med andra verktyg.

De angivna vibrations- och bullervärdena kan även användas för en preliminär bedömning av exponeringen.

WARNING! Vibrationsvärdet under faktisk användning av elverket kan skilja sig från det angivna värdet beroende på hur verktyget används. Vibrationsnivån kan överstiga den angivna nivån.

Vid uppskattningar av exponering för vibrationer i syfte att bedöma vilka säkerhetsåtgärder som är nödvändiga enligt 2002/44/EG för att skydda personer som regelbundet använder elverktyg i arbetet ska man utgå från de faktiska omständigheter under vilka elverktyget används och sättet på vilket det används. Bedömningen ska även ta hänsyn till alla moment i arbetscykeln, t.ex. när verktyget är avstängt och när det går på tomgång såväl som när det faktiskt används.

Ljudtrycksnivå enligt EN62841:
Ljudtryck (L_{pA}) 79 dB(A), osäkerhet (K) 2,3 dB(A)
Ljudtryck (L_{WA}) 72 dB(A), osäkerhet (K) 3 dB(A)

Totala vibrationsvärden (vektorsumman av tre axlar) fastställda enligt EN62841:
Vibration (a_{hV}) <2,5 m/s ² , osäkerhet (K) 1,5 m/s ²

EG-försäkran om överensstämmelse

MASKINDIREKTIVET



STCSS20 - Busksax

STANLEY FATMAX Europe garanterar att produkterna som beskrivs under "Tekniska data" uppfyller: 2006/42/EC, EN 62841-1:2015 + A11:2022, EN 62841-4-2:2019+A1:2022+A11:2022, EN IEC 62841-4-5:2021+A11:2021.

Nivå på ljudeffekt enligt 2000/14/EC Bilaga V, Kategori bilaga I: artikel 25

L_{WA} (uppmätt ljudeffektnivå): 79 dB

L_{WA} (garanterad ljudeffektnivå): 81 dB.

Denna produkt överensstämmer även med direktiven 2014/30/EU och 2011/65/EU.

Mer information får du genom att kontakta STANLEY FATMAX på följande adress eller titta i slutet av bruksanvisningen.

Undertecknad är ansvarig för sammanställning av den tekniska filen och gör denna förklaring på STANLEY FATMAX vägnar.

Patrick Diepenbach

Patrick Diepenbach
General Manager, Benelux
STANLEY FATMAX,
Richard-Klinger-Strasse 11,
65510 Idstein, Tyskland
2024-07-24

Garanti

STANLEY FATMAX är övertygad om kvaliteten hos denna produkt och erbjuder kunder 12 månaders garanti från inköpsdatumet. Denna garanti är ett tillägg och påverkar inte i något hänseende dina lagstadgade rättigheter. Garantin är giltig i områden som tillhör medlemsstaterna i Europeiska unionen och det europeiska frihandelsområdet och i Storbritannien.

För yrkande under garantin måste yrkandet vara i enlighet med STANLEY FATMAX villkor och du kommer att behöva skicka in bevis på köpet till försäljaren eller en auktoriserad reparatör.

Villkoren för STANLEY FATMAX 1-åriga garanti och var du hittar din närmaste auktoriserade reparatör kan erhållas på internet på www.2helpU.com, eller genom att kontakta ditt lokala STANLEY FATMAX-kontor på adressen som anges i denna bruksanvisning.

Besök vår webbplats www.stanley.eu/3 för att registrera din nya STANLEY FATMAX-produkt samt för att få information om nya produkter och specialerbjudanden.

Tiltenkt bruk

Din STANLEY FATMAX SFCSS20 batteridrevne hagesaks er designet for kutting og trimming. Dette verktøyet er tiltenkt både fagarbeidere og privat bruk.

Sikkerhetsanvisninger

Generelle sikkerhetsadvarsler for elektroverktøy



ADVARSEL! Les alle sikkerhetsanvisninger, instruksjoner, illustrasjoner og spesifikasjoner som følger dette elektriske verktøyet. Hvis du ikke følger advarslene og instruksjonene, kan dette resultere i elektrisk støt, brann og/eller alvorlig personskade.

Ta vare på alle advarsler og instruksjoner for fremtidig bruk. Uttrykket "elektrisk verktøy" i advarslene henviser til ditt strøm-drevne (med ledning) elektriske verktøy eller ditt batteridrevne (uten ledning) elektriske verktøy.

1. Sikkerhet i arbeidsområdet

- Hold arbeidsområdet ryddig og godt opplyst.** Rotete eller mørke områder er en invitasjon til ulykker.
- Du skal ikke bruke elektroverktøy i eksplosive atmosfærer slik som hvor det finnes antennbare væsker, gasser eller støv.** Elektroverktøy skaper gnister som kan antenne støv eller gasser.
- Hold barn og tilskuere unna når du bruker elektroverktøyet.** Forstyrrelser kan føre til at du mister kontrollen over verktøyet.

2. Elektrisk sikkerhet

- Verktøyet støpsel må passe til stikkkontakten.** Du skal ikke modifisere støpselet på noen måte. Ikke bruk adapterstøpsler til jordede elektroverktøy. Umodifiserte støpsler og stikkontakter som passer vil redusere risikoen for elektrisk støt.
- Unngå kroppskontakt med jordede overflater slik som rør, radiatorer, komfyrer og kjøleskap.** Det er fare for elektrisk støt hvis kroppen din er jordet.
- Ikke eksponer elektroverktøy for regn eller våte forhold.** Vann som kommer inn i et elektroverktøy vil øke faren for elektrisk støt.
- Ikke misbruk ledningen.** Du skal aldri bruke ledningen til å bære, dra eller til å plugge ut elektroverktøyet. Hold ledningen unna varme, olje, skarpe kanter og bevegelige deler. Skadede eller flokede ledninger øker risikoen for elektrisk støt.
- Når du bruker elektroverktøyet utendørs skal du bruke en skjøteledning som er tiltenkt utendørs bruk.** Bruk av en skjøteledning som passer til utendørs bruk reduserer faren for elektrisk støt.
- Hvis det er uunngeelig å bruke verktøyet på et fuktig sted skal du bruke en jordfeilbryter (RCD).** Bruk av en RCD reduserer faren for elektrisk støt.

3. Personlig sikkerhet

- Vær oppmerksom, pass på hva du gjør og bruk sunn fornuft ved bruk av et elektroverktøy.** Ikke bruk elektroverktøy når du er trett eller under påvirkning av rusmidler, alkohol eller medisiner. Et øyeblikks uoppmerksomhet ved bruk av et elektroverktøy kan føre til alvorlig personskade.
 - Bruk personlig verneutstyr. Bruk alltid vernebriller.** Verneutstyr slik som støvmaske, sklislire vernesko, hjelm, eller hørselsvern brukt under passende forhold vil redusere personskader.
 - Forhindre utilsiktet start. Kontroller at bryteren står i posisjon «av» før du kobler til strømkilden og/eller batteripakken, og før du tar opp eller bærer verktøyet.** Ved å bære elektroverktøy med fingeren på utløseren eller ved å koble en energikilde til elektroverktøy som har bryteren på kan føre til ulykker.
 - Fjern justeringsnøkkel før du slår på elektroverktøyet.** En nøkkel som sitter på en roterende del av elektroverktøyet kan føre til personskade.
 - Strek deg ikke for langt. Stå stødig på bena og ha god balanse hele tiden.** Dette gir bedre kontroll over elektroverktøyet i uventede situasjoner.
 - Kle deg skikkelig. Ikke ha på løse klær eller smykker. Hold hår og klær borte fra bevegelige deler.** Løse klær, smykker eller langt hår kan sette seg fast i bevegelige deler.
 - Hvis du har støvsuger og støvsamler, skal du forsikre deg om at de er festet skikkelig og brukes på riktig måte.** Bruk av støvsuger kan redusere støvrelaterte farer.
 - Ikke la erfaring med hyppig bruk av verktøy la deg bli likegyldig og ignorere verktøyet sikkerhetsregler.** En uforsiktig handling kan føre til alvorlig personskade innen brøkdelen av et sekund.
- #### 4. Bruk og stell av elektroverktøy
- Ikke bruk makt på elektroverktøyet. Bruk riktig elektroverktøy for ditt bruk.** Det riktige elektroverktøyet vil gjøre jobben bedre og sikrere i området det er designet for.
 - Ikke bruk elektroverktøyet dersom det ikke kan slås på og av ved hjelp av bryteren.** Et elektroverktøy som ikke kan kontrolleres med bryteren er farlig og må repareres.
 - Koble støpselet fra strømkilden og/eller ta av batteripakken fra det elektriske verktøyet, hvis det er avtagbart, før du foretar noen justeringer, endrer tilbehør eller lagrer elektriske verktøy.** Slike forebyggende sikkerhetstiltak reduserer faren for at elektroverktøyet starter ved et uhell.
 - Elektroverktøy som ikke er i bruk, må oppbevares utilgjengelig for barn.**

Ikke la verktøyet bli brukt av personer som ikke er fortrolige med det, eller som ikke kjenner disse instruksjonene.

Elektroverktøy er farlige i hendene på brukere uten opplæring.

- e. **Sørg for vedlikehold av elektroverktøy og tilbehør. Undersøk om bevegelige deler er feiljustert eller blokkert, om deler er skadet, og om det er andre forhold som kan påvirke elektroverktøets funksjon. Hvis det er skadet skal du få elektroverktøyet reparert før bruk.** Mange ulykker oppstår på grunn av dårlig vedlikehold av elektroverktøy.
 - f. **Hold skjæreverktøy skarpe og rene.** Godt vedlikeholdte skjæreverktøy med skarpe egger setter seg mindre sannsynlig fast og er lettere å kontrollere.
 - g. **Bruk elektroverktøyet, tilbehøret og verktøybits etc. i samsvar med disse instruksjonene og ta hensyn til arbeidsforhold og arbeidet som skal utføres.** Bruk av elektroverktøyet til annen bruk enn den tiltenkte kan føre til farlige situasjoner.
 - h. **Hold håndtakene og gripeflatene tørre, rene og frie for olje og fett.** Glatte håndtak og gripeflater forhindrer trygg håndtering og kontroll av verktøyet i uventede situasjoner.
5. **Bruk og vedlikehold av batteridrevne verktøy**
 - a. **Du skal kun lade med en lader som er spesifisert av produsenten.** En lader som passer en type batteripakke kan være brannfarlig når den brukes med en annen batteripakke.
 - b. **Bruk elektroverktøy kun med spesielt tiltenkte batteripakker.** Bruk av andre batteripakker kan føre til fare for brann.
 - c. **Når batteripakken ikke er i bruk, hold den unna metallobjekter som binders, mynter, spikere, skruer eller andre små metallgjenstander som kan kortslutte fra en kontakt til den andre.** Kortslutning av batterikontaktene kan føre til brannskader eller brann.
 - d. **Under tunge forhold kan det komme væske ut av batteriet, unngå kontakt med den. Dersom du utilsiktet kommer i kontakt med væsken, skyll med vann. Dersom du får væsken i øynene, søk også medisinsk hjelp.** Væske fra batteriet kan føre til irritasjoner eller etseskader.
 - e. **Ikke bruk en batteripakke eller verktøy som er skadet eller modifisert.** Batterier som er skadet eller modifisert kan ha uventet oppførsel og føre til brann, eksplosjon eller personskader.
 - f. **Ikke utsett en batteripakke eller et verktøy for ild eller for høy temperatur.** Ild eller temperatur over 130 °C kan føre til en eksplosjon.
 - g. **Følg alle ladeinstrukser og ikke lade batteripakken eller verktøyet utenfor temperaturområdet som angitt i bruksanvisningen.**

Feil lading eller ved temperaturer utenfor det angitt området kan skade batteriet og øke faren for brann.

6. Service

- a. **La elektroverktøyet få service av en kvalifisert reparatør, og bruk kun identiske reservedeler.** Dette sikrer at sikkerheten ved elektroverktøyet opprettholdes.
- b. **Skadede batteripakker skal aldri repareres.** Service på batteripakker skal kun utføres av produsenten eller autoriserte serviceverksteder.

Ytterligere sikkerhetsadvarsler for elektroverktøy



ADVARSEL! Ekstra sikkerhetsadvarsler for gressaks/hekksaks

- ◆ **Unngå å bruke gressaksen/hekksaksen i dårlig vær, spesielt dersom det er fare for lyn og torden.** Dette minker risikoen for å bli truffet av lyn.
- ◆ **Hold unna alle strømførende ledninger og kabler fra kutteområdet.** Under bruk kan ledninger eller kabler være skjult i hekker eller busker og kan bli kuttet av bladet ved et uhell.
- ◆ **Bruk hørselvern.** Tilstrekkelig vernerust vil redusere faren for tap av hørsel.
- ◆ **Hold gressaksen/hekksaksen kun i de isolerte gripeflatene, da bladet kan komme i kontakt med skjulte ledninger.** Hvis skjæretilbehøret kommer i kontakt med en strømførende ledning, kan frittliggende metalldeleer på gressaksen/hekksaksen bli strømførende, og brukeren kan få elektrisk støt.
- ◆ **Hold alle kroppsdeler unna bladet. Ikke fjern avkapp eller hold i noe som skal klippes når bladene er i bevegelse.** Bladene fortsetter å bevege seg etter at bryteren er slått av. Et øyeblikks uoppmerksomhet under bruk av gressaksen/hekksaksen kan føre til alvorlige personskader.
- ◆ **Når du renser for blokkert materiale eller utfører service på gressaksen/hekksaksen, skal du forsikre deg om at alle strømbrytere er av og batteripakken er fjernet eller koblet fra.** Uventet oppstart av gressaksen/hekksaksen når du fjerner materiale som er blokkert eller når du utfører service, kan resultere i alvorlig personskade.
- ◆ **Bær gressaksen/hekksaksen i håndtaket og forsikre deg om at du ikke kommer bort i noen strømbrytere.** Ved å bære gressaksen/hekksaksen på riktig måte minsker du risikoen for utilsiktet oppstart og påfølgende personskade fra bladene.
- ◆ **Bruk alltid sliren på bladet når du transporterer eller lagrer gressaksen/hekksaksen.** Ved å håndtere gressaksen/hekksaksen på riktig måte minsker du risikoen for utilsiktet oppstart og påfølgende personskade fra bladene.

- ◆ Det er ikke meningen at dette verktøyet skal brukes av personer (inkludert barn) med reduserte fysiske, sensoriske eller mentale evner, eller personer som mangler erfaring og kunnskap, med mindre de har mottatt oppfølging eller instruksjon når det gjelder bruken av apparatet, fra en person som er ansvarlig for deres sikkerhet. Barn skal holdes oppsyn med for å forsikre at de ikke leker med verktøyet.
- ◆ **Tiltenkt bruk er beskrevet i denne bruksanvisningen.** Bruk av noe tilbehør eller utførelse av noe arbeid med dette verktøyet annet enn det som er beskrevet i denne bruksanvisningen utgjør en fare for personskader og/eller materielle skader.
- ◆ **Ikke bær verktøyet med hendene på avtrekkerhåndtaket uten at batteriet er tatt ut.**
- ◆ **Dersom du ikke har brukt en heksaks før, få helt praktisk instruksjon fra en erfaren bruker i tillegg til å lese denne manualen.**
- ◆ **Berør aldri bladene når verktøyet er i gang.**
- ◆ **Prøv aldri å stanse bladene med makt.**
- ◆ **Ikke sett verktøyet ned før bladene er stanset helt.**
- ◆ **Kontroller bladene for skader og slitasje regelmessig.** Ikke bruk verktøyet dersom bladene er skadet.
- ◆ **Pass på å unngå harde objekter (f.eks. ståltråd, gjerder) ved klipping.** Dersom du utilsiktet skulle treffe et slikt objekt, slå straks av verktøyet og kontroller for skader.
- ◆ **Hvis verktøyet begynner å vibrere unormalt, slår du det straks av og ser etter eventuelle skader.**
- ◆ **Dersom verktøyet kjører seg fast, slå det straks av.** Fjern batteripakken før du forsøker å fjerne forkiilinger.
- ◆ **Etter bruk, sett på den medfølgende bladsliren over bladene.** Lagre verktøyet slik at bladet ikke er eksponert.
- ◆ **Forsøk aldri å bruke et verktøy som ikke er komplett, eller som det er foretatt ikke godkjente endringer på.**
- ◆ **La aldri barn bruke verktøyet.**
- ◆ **Vær oppmerksom på fallende avkapp ved klipping av en høy hekk.**
- ◆ **Hold alltid verktøyet med begge hender i håndtakene som er beregnet for dette.**

Restrisikoer

Når verktøyet brukes, kan det oppstå ytterligere risikoer som kanskje ikke er beskrevet i de medfølgende sikkerhetsadvarslene.

Disse risikoene kan bli forårsaket av feil bruk, langvarig bruk osv.

Selv om de relevante sikkerhetsbestemmelsene blir fulgt, og sikkerhetstiltakene blir gjennomført, kan visse gjenværende risikoer ikke unngås. Disse inkluderer:

- ◆ Personskader forårsaket av roterende/bevegelige deler.
- ◆ Personskader som oppstår under skifte av deler, blader eller tilbehør.
- ◆ Personskader forårsaket av lang tids bruk av verktøyet. Når du bruker et verktøy i lange perioder, må du sørge for å ta regelmessige pauser.

- ◆ Hørselskader.
- ◆ Helsefarer som skyldes innånding av støv som dannes når du bruker verktøyet (for eksempel under arbeid med tre, spesielt eik, bøk og MDF.)

Merking på verktøyet

De følgende symbolene sammen med datokode vises på apparatet:



ADVARSEL! For å redusere skaderisikoen, les bruksanvisningen.



Benytt vernebriller når du bruker dette produktet.



Benytt hørselvern når du bruker dette verktøyet.



Ta alltid ut batteriet av apparatet før du foretar rengjøring eller vedlikehold.



Hold verktøyet unna regn eller høy fuktighet.



Hold hendene unna bladet.



Garantert lydeffektnivå (2000/14/EU).

Ekstra sikkerhetsanvisninger for batterier og batteriladere

Batterier

- ◆ Forsøk aldri å åpne av noen årsak.
- ◆ Ikke utsett batteriet for vann.
- ◆ Ikke oppbevar det på steder hvor temperaturen kan komme over 40 °C.
- ◆ Skal bare lades ved omgivelsestemperaturer mellom 10 °C og 40 °C.
- ◆ Bruk bare laderen som følger med apparatet.
- ◆ Følg instruksene som finnes i avsnittet "Miljø" når du skal kaste batterier.

Ladere

- ◆ STANLEY FATMAX-laderen skal bare brukes til å lade batteriet i apparatet som laderen kom sammen med. Andre batterier kan sprekke og føre til personskade og materiell skade.
- ◆ Prøv aldri å lade ikke-oppladbare batterier.
- ◆ Skift ut defekte ledninger umiddelbart.
- ◆ Ikke utsett laderen for vann.
- ◆ Ikke åpne laderen.
- ◆ Ikke stikk noe inn i laderen.



Laderen er bare beregnet for innendørs bruk.



Les bruksanvisningen før bruk.



Ikke forsøk å lade opp skadede batterier.

Elektrisk sikkerhet



Denne laderen er dobbelisolert, og derfor trengs ikke jording. Du skal alltid sjekke at strømforsyningen samsvarer med spenningen på typeskiltet. Ikke skift ut laderen med et vanlig nettstøpsel.

- ◆ Hvis strømledningen blir skadet, må den skiftes av produsenten eller et autorisert STANLEY FATMAX-servicesenter så man unngår fare.

ADVARSEL! Ikke skift ut laderen med et vanlig nettstøpsel.

Funksjoner

Dette verktøyet har noen eller alle av disse egenskapene.

1. Utløserbryter
2. Låsebryter
3. Batterilåseknapp
4. Batteripakke
5. Gresstrimmerblad
6. Blad for trimming av busker
7. Hovedhåndtak

Bruk

ADVARSEL! La verktøyet jobbe i sin egen hastighet. Ikke overbelast det.

Lading av batteriet (figur A)

Batteriet må lades før første gang det brukes, og hver gang det ikke lenger gir nok strøm til oppgaver som tidligere ble utført uten problemer.

Batteriet kan bli varmt under lading. Dette er normalt og innebærer ikke feil.

ADVARSEL! Ikke lade batteriet ved temperaturer under 10 °C eller over 40 °C. Anbefalt ladetemperatur er omtrent 24 °C.

Merk: Laderen vil ikke lade batteriet dersom temperaturen er under omtrent 10 °C eller over 40 °C.

Batteriet bør bli stående i laderen og laderen vil automatisk starte ladingen når celledemperaturen stiger eller synker igjen.

Merk: For å sikre maksimum ytelse og levetid på Li-ion batterier, lad batteriet helt opp før første gangs bruk.

- ◆ Plugg inn laderen (12) i en passende stikkontakt før du setter inn batteripakken (4).
- ◆ Det grønne ladelyset (12a) blinker kontinuerlig som indikasjon på at ladeprosessen er startet.
- ◆ Fullført lading vises ved at det grønne ladelyset (12a) er PÅ kontinuerlig.

Batteripakken (4) er da fullt oppladet og kan brukes, eller den kan bli stående i laderen (12).

- ◆ Lad utladete batterier innen 1 uke. Batterienes levetid blir mye kortere hvis de oppbevares utladet.

Lader LED-moduser

	Lading: Blinkende grønn LED	
	Fulladet: Lysende grønn LED	
	Ventetid for varm/kald pakke: Blinkende grønn LED Lysende rød LED	

Kun SFMCB10 laderindikatorer

	Lading:	
	Fulladet:	
	Ventetid for varm/kald pakke:	

Merk: Kompatible ladere vil ikke lade en defekt batteripakke. Laderen vil indikere en batteripakke ved at den ikke lyser.

Merk: Dette kan også tyde på et problem med laderen. Dersom laderen indikerer et problem, ta med lader og batteripakke til et servicesenter for testing.

La batteriet være i laderen

Laderen og batteripakken kan forbli tilkoblet med lysende LED i ubegrenset tid. Laderen holder batteripakken fulladet og klar til bruk.

Varm/kald pakkeforsinkelse

Når laderen oppdager et batteri som er for varmt eller for kaldt, vil den automatisk starte ventetid for varm/kald pakke, og det grønne LED-lyset (12a) vil blinke, mens det røde LED-lyset (12b) vil forbli på kontinuerlig, og stoppe ladingen inntil batteriet når riktig temperatur. Laderen vil deretter automatisk skifte til lademodus for pakken.

Denne funksjonen sikrer maksimal levetid på batteriet.

Batteriets ladeindikator (figur B)

Batteriet er utstyrt med en ladeindikator slik at man raskt kan se batterilevetiden som vist i figur B. Ved å trykke ladeindikatorknappen (4a) kan du enkelt se gjenværende batterilevetid som illustrert i figur B.

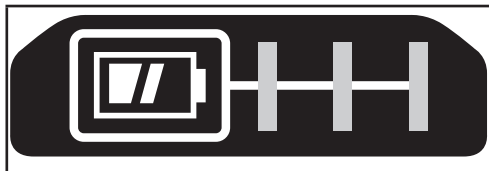

Sette inn og ta av batteripakke på verktøyet

ADVARSEL! Pass på at låseknappen er i bruk for å hindre utilsiktet aktivering av bryteren før du tar ut eller setter inn et batteri.

Installere batteripakken (Fig. C)

Merk: For best resultat, pass på at batteripakken er helt oppladet før bruk.

For å installere batteripakken (4) i verktøyet, juster batteripakken med sporene inne i verktøyets batteriport, og sett den inn i porten til batteripakken sitter fast og pass på at det ikke sitter løst.

For å fjerne batteripakken fra verktøyet, trykk på utløserknappen (4b) og dra batteripakken bestemt ut av verktøyet. Sett batteri i laderen som beskrevet i laderavsnittet i denne bruksanvisningen.

Sette på og ta av blad (fig. D)

Gressaksbladet (5) er utformet med tanke på trimming av gress og ugress. Bladet for trimming av busker (6) er utformet med tanke på trimming av hekker og busker.

- ◆ For å montere bladet, fjern bladdekelet (8) ved å trykke og holde inne bladfrigjøringsknappen (9) i pilens retning.
- ◆ Fjern bladdekelet (8).
- ◆ Justér posisjoneringshullene (10) på bladet med posisjoneringspinnene (11).
- ◆ Bytt bladdekelet (8).
- ◆ Bladutløserknappen smekker på plass i lukket posisjon.

Bruk

ADVARSEL! For å redusere faren for alvorlige personskader, slå av apparatet og fjern batteripakken før du gjør justeringer eller tar av/setter på tilbehør eller ekstrautstyr. Utilsiktet oppstart kan føre til personskader.

Korrekt plassering av hendene (figur E)

ADVARSEL! For å redusere faren for alvorlig personskade, skal du ALLTID ha hendene i korrekt posisjon, som vist.

ADVARSEL! For å redusere faren for alvorlig personskade, skal du ALLTID holde godt fast i tilfelle en kraftig reaksjon.

Riktig håndstilling er å ha en hånd på hovedhåndtaket (7).

FORSIKTIG: Bladene fortsetter å gå etter at verktøyet er skrudd av.

ADVARSEL! HOLD den andre hånden unna bladet.

Utløserbryter

ADVARSEL! Prøv aldri å låse bryteren i PÅ posisjonen.

FORSIKTIG: Ikke bruk bladet for å kutte grener tykkere enn 8 mm (Fig H). Bruk bare hekksaksen for å klippe normale busker rundt hus og bygninger.

For å slå verktøyet "PÅ", skyv låsebryteren (2) og klem inn avtrekkerbryteren (1). Du kan slippe låseknappen når verktøyet er i gang.

For å slå "AV" verktøyet, slipp avtrekksbryteren.

Tips for optimal bruk

Trimming av gress (Fig.). F - G)

FORSIKTIG: Bladene fortsetter å gå etter at verktøyet er skrudd av.

- ◆ Klipp bare tørt gress for å få best mulig resultat.
- ◆ Hold verktøyet som vist i fig. F. Hold den andre hånden godt unna bladet. Oppretthold en stabil arbeidsstilling, slik at du ikke sklir. Ikke strekk deg for langt.
- ◆ Når du klipper langt gress, arbeider du i trinn fra toppen. Kutt litt av gangen.
- ◆ Hold verktøyet unna harde gjenstander og sårbare planter.
- ◆ Hvis verktøyet begynner å gå sakte, reduserer du belastningen.
- ◆ Hold verktøyet litt på skrå for å skjære tettere.

Trimming av hekker (Fig. H - J)

FORSIKTIG: Bladene fortsetter å gå etter at verktøyet er skrudd av.

- ◆ Skråstill verktøyet litt (opptil 15° i forhold til skjærelinjen), slik at bladspissene peker litt mot hekken. Da skjærer bladene mer effektivt.
- ◆ Start med å trimme toppen av hekken.
- ◆ Hold verktøyet i ønsket vinkel, og beveg det bestemt langs skjærelinjen. Du kan skjære i begge retninger med det dobbeltsidede bladet.
- ◆ Du kan strekke en snor langs hekken i ønsket høyde for å oppnå et svært jevnt kutt.
Bruk snoren til å styre etter, og klipp rett over den.
- ◆ Du oppnår flate sider ved å skjære oppover i vekstretningen.
Yngre grener beveger seg utover når bladet skjærer nedover, noe som gir grunne flekker i hekken.
- ◆ Pass på å unngå fremmedlegemer. Spesielt harde ting som metalltråd og gjerder, da disse kan skade bladene.
- ◆ Smør bladene regelmessig.

Retningslinjer for trimming (Storbritannia og Irland)

- ◆ Trim hekker og busker som feller løv (nytt løv hvert år) i juni og oktober.

- ◆ Trim eviggrønne vekster i april og august.
- ◆ Trim bartrær og andre busker som vokser raskt, hver sjettede uke fra mai til oktober.

Retningslinjer for trimming (Australia og New Zealand)

- ◆ Trim hekker og busker som feller løv (nytt løv hvert år) i desember og mars.
- ◆ Trim eviggrønne vekster i september og februar.
- ◆ Trim bartrær og andre busker som vokser raskt, hver sjettede uke fra oktober til mars.

Vedlikehold av blad (fig. J)

Klippebladene er laget av høykvalitets, herdet stål og trenger ikke å slipes ved normal bruk. Men dersom du ved et uhell treffer et gjerde, steiner, glass eller andre harde objekter, kan du få et hakk i bladet. Det er ikke nødvendig å fjerne dette hakket, så fremt det ikke forhindrer bevegelsen av bladet. Dersom det påvirker bevegelsen av bladet, ta ut batteriet og bruk en fintannet fil eller et bryne for å fjerne hakket. Dersom du mister ned hekksaksen, sjekk nøye for skader. Dersom bladet er bøyd, huset er sprukket eller du ser noen andre skader som kan påvirke verktøyets funksjon, kontakt ditt lokale servicesenter før du tar den i bruk igjen.

Smøring av bladet

ADVARSEL! Bruk ALLTID vernebriller. Vanlige briller er IKKE vernebriller.

- ◆ Etter bruk, fjern batteriet (4).
- ◆ Påfør nøye et harpiksløsende løsemiddel på de eksponerte bladene.
- ◆ Sett inn batteriet og vri verktøyet vertikalt med bladene mot bakken og kjør verktøyet noen sekunder for å spre smørefettet godt.

Tilbehør

ADVARSEL! Bruk av annet tilbehør enn det som tilbys av STANLEY FATMAX kan være farlig, ettersom dette ikke er testet sammen med dette verktøyet. For å redusere faren for skader, bør kun tilleggsutstyr som er anbefalt av STANLEY FATMAX brukes sammen med dette produktet.

Vedlikehold

Ditt STANLEY FATMAX verktøy (batteridrevet eller med kabel) er konstruert for å være i drift over lengre tid med et minimum av vedlikehold. For at det skal fungere tilfredsstillende over tid, er det viktig å sørge for riktig stell av verktøyet og regelmessig renhold.

ADVARSEL! Før du utfører vedlikehold på et batteridrevet verktøy:

- ◆ La batteriet gå helt tomt hvis det er innebygd, og slå deretter av.
- ◆ Fjern laderen fra stikkkontakten før du rengjør den. Laderen krever intet annet vedlikehold enn regelmessig rengjøring.

- ◆ Rengjør ventilasjonsåpningene i verktøyet/laderen jevnlig med en myk børste eller tørr klut.
- ◆ Du skal regelmessig rengjøre motorhuset ved bruk av en fuktig klut. Ikke bruk slipende eller løsemiddelbaserte rengjøringsmidler.
- ◆ Hvis strømledningen blir skadet, må den byttes av produsenten eller et autorisert servicesenter eller tilsvarende kvalifisert person for å unngå fare.

Miljøvern



Produkter/batterier er resirkulerbare, men hvis de er merket med en overkrysset søppelkasse, må de ikke kastes sammen med vanlig husholdningsavfall.

Kjør batteriene helt ned og skill dem fra produktet, og skill eventuelle lyskilder fra produktet hvis mulig. Det er brukerens ansvar å slette personopplysninger fra produktet. Ta deretter avfallet til et offentlig avfallsinnsamlingscenter eller en deltakende forhandler som ofte vil akseptere det gratis. Emballasje bør kastes i henhold til den merkede materialkoden. Bruks- og sikkerhetsanvisninger skal først kastes når produktene de omhandler ikke lenger er i bruk. Vennligst sjekk med din lokale kommune for veiledning om avfallshåndtering. For mer informasjon, besøk www.2helpU.com og skann QR-koden ovenfor

Tekniske data

		STCSS20 Type 1	
Spennning	V	18V (MAKS 20V)	
Bladlengde (saks)	cm	10	
Bladmellomrom (saks)	mm	23	
Bladlengde (trimmer)	cm	20	
Bladmellomrom (trimmer)	mm	8	
Vekt		0,89 kg	

Lader		SFMCB10	SFMCB11	SFMCB12	SFMCB14
Inngangsspenning	V_{ac}	230	230	230	230
Utgangsspenning	V_{dc}	18	18	18	18
Strøm	A	1,25	1,25	2	4

Batteri		SFMCB201	SFMCB202	SFMCB204	SFMCB206
Spennning	V_{dc}	18	18	18	18
Kapasitet	Ah	1,5	2,0	4,0	6,0
Type		Li-ion	Li-ion	Li-ion	Li-ion
Vekt	Kg	0,37	0,37	0,67	0,67

Vibrasjon og støy

Vibrasjons- og støyemisjonsverdiene oppgitt i de tekniske dataene og samsvarserklæringen, er målt i henhold til en standard testmetode som er angitt i EN62841 og kan brukes til å sammenligne ett verktøy med et annet.

Den oppgitte vibrasjons- og støyemisjonsverdien kan også brukes til en foreløpig vurdering av eksponering.

ADVARSEL! Vibrasjonsemissjonsverdien under faktisk bruk av elektroverktøyet kan avvike fra den oppgitte verdien avhengig av måten verktøyet blir brukt på. Vibrasjonsnivået kan øke over nivået som er oppgitt.

Når det vurderes vibrasjonseksponering for å avgjøre hvilke sikkerhetstiltak som kreves ifølge 2002/44/EF, for å beskytte personer som bruker elektroverktøy regelmessig til arbeidsformål, skal det, når vibrasjonseksponeringen anslås, tas hensyn til de faktiske bruksforholdene og måten verktøyet blir brukt på. Dette inkluderer å ta hensyn til alle deler av brukssyklusen, for eksempel når verktøyet er avslått, når det går på tomgang og når utløseren er trykket inn.

Lydtryknivå i henhold til EN62841:
Lydtrykk (L_{pA}) 79 dB(A), usikkerhet (K) 2,3 dB(A)
Lydeffekt (L_{WA}) 72 dB(A), usikkerhet (K) 3 dB(A)

Totalverdi vibrasjon (triax vector sum) bestemt iht. EN62841:
Vibrasjon (a_{hV}) <2,5 m/s ² , usikkerhet (K) 1,5 m/s ²

EU-samsvarserklæring

MASKINDIREKTIV



STCSS20 - Busktrimmer

STANLEY FATMAX Europe erklærer at de produktene som er beskrevet under Tekniske data er i samsvar med: 2006/42/EC, EN 62841-1:2015 + A11:2022, EN 62841-4-2:2019+A1:2022+A11:2022, EN IEC 62841-4-5:2021+A11:2021.

Lydnivå i henhold til 2000/14/EF Vedlegg V, Kategori Vedlegg I: punkt 25

L_{WA} (målt lydeffektnivå): 79 dB

L_{WA} (garantert lydeffektnivå): 81 dB.

Dette produktet er også i samsvar med direktiv 2014/30/EU og 2011/65/EU.

Hvis du ønsker mer informasjon, kontakt STANLEY FATMAX på følgende adresse, eller se på baksiden av håndboken.

Undertegnede er ansvarlig for sammenstillingen av den tekniske filen og fremsetter denne erklæringen på vegne av STANLEY FATMAX.

Patrick Diepenbach
Daglig leder, Benelux
STANLEY FATMAX,
Richard-Klinger-Strasse 11,
65510 Idstein, Tyskland
24.07.2024

Garanti

STANLEY FATMAX er trygg på kvaliteten av produktene sine og tilbyr en 12 måneders garanti fra kjøpsdato.

Denne garantierklæringen kommer i tillegg til dine lovbestemte rettigheter og er ikke i konflikt med disse.

Garantien er gyldig innen områdene tilhørende medlemslandene i den Europeiske Union (EU), det Europeiske Frihandelsområdet (EFTA) og i Storbritannia.

For å ta garantien i bruk må kravet være i samsvar med kjøpsbetingelsene fra STANLEY FATMAX og du må vise kjøpskvittering til forhandleren eller til et autorisert serviceverksted.

Betingelsene for STANLEY FATMAX 1 års garanti og adressen til din nærmeste autoriserte serviceverksted kan du finne på internett under www.2helpU.com, eller ved å kontakte ditt lokale STANLEY FATMAX kontor, adressen er angitt i denne bruksanvisningen.

Besøk våre nettsider på www.stanley.eu/3 for å registrere ditt nye STANLEY FATMAX-produkt og for å få informasjon om nye produkter og spesialtilbud.

Tilsigtet brug

Din STANLEY FATMAX SFCSS20 ledningsfri havesaks er designet til klippe- og beskæringsopgaver. Dette værktøj er kun beregnet til erhvervsmæssig og ikke-erhvervsmæssig brug.

Sikkerhedsinstruktioner

Generelle sikkerhedsadvarsler for elværktøj



ADVARSEL! Læs alle sikkerhedsadvarsler, instruktioner, illustrationer og specifikationer, der følger med dette elværktøj. Hvis advarselene og instruktionerne ikke følges, er der risiko for elektrisk stød, brand og/eller alvorlige kvæstelser.

Gem alle advarsler og instruktioner til fremtidig reference.

Begrebet "elværktøj", der benyttes i nedenstående advarsler, henviser til dit elværktøj med elnettilslutning (med ledning) eller batteridrevne værktøj (uden ledning).

1. Sikkerhed i arbejdsområdet

- Hold arbejdsområdet rent og godt belyst.** Rodede eller mørke områder giver anledning til ulykker.
- Brug ikke elværktøj i eksplosive omgivelser, f.eks. hvor der er brændbare væsker, gasser eller støv.** Elektrisk værktøj danner gnister, som kan antænde støv eller dampe.
- Hold børn og andre personer i nærheden på afstand, når der arbejdes med elværktøj.** Distractioner kan få dig til at miste kontrol.

2. Elektricitet og sikkerhed

- Elværktøjsskik skal passe til stikkontakten. Stikket må på ingen måde modificeres. Brug ikke adapterstik med jordforbundne (tilsluttede) elværktøjer.** Ikke-modificerede stik og tilsvarende stikkontakter reducerer risikoen for stød.
- Undgå kropskontakt med jordforbundne overflader såsom rør, radiatore, komfurer og køleskabe.** Der er en forøget risiko for elektrisk stød, hvis din krop får jordforbindelse.
- Elværktøjer må ikke udsættes for regn eller fugt.** Hvis der trænger vand ind i et elektrisk værktøj, øges risikoen for elektrisk stød.
- Pas på, at ledningen ikke beskadiges.** Ledningen må aldrig bruges til at bære, trække eller frakoble elværktøjet. Hold ledningen væk fra varme, olie, skarpe kanter eller dele i bevægelse. Beskadigede eller sammenfiltrede ledninger øger risikoen for stød.
- Hvis elværktøj benyttes i det fri, skal der benyttes en forlængerledning, som er godkendt til udendørs brug.** Ved brug af en ledning, der er velegnet til udendørs brug, reduceres risikoen for elektrisk stød.

- Brug en strømkilde med fejlstrømsrelæ, hvis det er nødvendigt at anvende elværktøj på fugtige steder.** Ved at benytte en fejlstrømsafbryder reduceres risikoen for elektrisk stød.

3. Personssikkerhed

- Vær opmærksom, hold øje med, hvad du laver og brug elværktøjet fornuftigt.** Betjen ikke værktøjet, hvis du er træt, påvirket af narkotika, alkohol eller medicin. Et øjeblikvis uopmærksomhed under betjening af elværktøj kan forårsage alvorlige personskader.
 - Anvend personligt beskyttelsesudstyr. Anvend altid øjenbeskyttelse.** Det er muligt at reducere risikoen for kvæstelser ved alt efter omstændighederne at anvende det passende sikkerhedsudstyr såsom en støvmaske, skridsikre sikkerhedssko, sikkerhedshjelm eller høreværn.
 - Træf forholdsregler, så utilsigtet start ikke er mulig. Sørg for, at kontakten er i sluk-position, inden du tilslutter strømkilden og/eller batteripakken, tager værktøjet op eller bærer det.** Hvis du bærer elværktøj med din finger på kontakten eller strømfører elværktøj, der har kontakten tændt, kan der nemt ske ulykker.
 - Fjern indstillingsnøgle eller skruenøgle, inden elværktøjet startes.** En skruenøgle eller anden nøgle, der bliver siddende på en roterende del af elektrisk værktøj, kan give anledning til personskade.
 - Ræk ikke for langt. Bevar altid et godt fodfæste og en god balance.** Dette udgør at du har bedre kontrol over det elektriske værktøj, når uventede situationer opstår.
 - Klæd dig ordentligt på. Bær ikke løst tøj eller smykker. Hold dit hår og tøj væk fra bevægelige dele.** Løstsiddende tøj, smykker eller langt hår kan blive fanget i bevægelige dele.
 - Hvis der kan monteres støvudsugnings- og opsamlingsudstyr, skal dette tilsluttes og benyttes korrekt.** Brug af støvsopsamling kan reducere støvrelaterede farer.
 - Lad ikke kendskab opnået gennem hyppig brug af værktøjer lade dig blive for tilbagelænet og ignorere principper for værktøjssikkerhed.** En uforsigtig handling kan forårsage alvorlig personskade på en brøkdal af et sekund.
- #### 4. Brug og vedligeholdelse af elværktøj
- Overbelast ikke elværktøjet. Brug det korrekte elværktøj til dit arbejde.** Det korrekte elværktøj klarer opgaven bedre og mere sikkert med den effekt, som det er konstrueret til.
 - Brug ikke elværktøjet, hvis afbryderkontakten er defekt.** Ethvert elværktøj, der ikke kan kontrolleres med kontakten, er farligt og skal repareres.

- c. **Træk stikket ud af stikkontakten og/eller fjern batteripakken, hvis aftagelig fra det elektriske værktøj, før det elektriske værktøj justeres, dets tilbehør udskiftes, eller det stilles til opbevaring.** Disse forebyggende sikkerhedsforanstaltninger reducerer risikoen for at starte elværktøj ved et uheld.
- d. **Opbevar elektrisk værktøj uden for rækkevidde af børn, og tillad ikke personer, som ikke er bekendt med elværktøjet eller disse anvisninger, at betjene elværktøjet.**
Elværktøjer er farlige i hænderne på uøvede brugere.
- e. **Elværktøj og tilbehør skal vedligeholdes. Kontroller, om bevægelige dele er skæve og ikke sidder fast, og om delene er brækket eller beskadiget, så elværktøjets funktion påvirkes. Hvis det beskadiges, skal elværktøjet repareres inden brug.** Mange ulykker skyldes dårligt vedligeholdte elværktøjer.
- f. **Hold skæreværktøjer skarpe og rene.** Ordentligt vedligeholdt skæreværktøj med skarpe skærekanter har mindre tilbøjelighed til at binde og er lettere at styre.
- g. **Brug elværktøjet, tilbehøret, værktøjsindsatser osv. i overensstemmelse med disse instruktioner under hensyntagen til arbejdsforholdene og arbejdet, der skal udføres med værktøjet.** Brug af elektrisk værktøj til andre opgaver end dem, det er beregnet til, kan resultere i en farlig situation.
- h. **Hold håndtagene og håndtagsfladerne tørre, rene og fri for olie og fedt.** Glatte håndtag og gribeplader giver ikke en sikker håndtering og kontrol af værktøjet i uventede situationer.
5. **Brug og pleje af batteriværktøj**
- a. **Genoplad kun med den oplader, som producenten har angivet.** En oplader, der passer til én type batteripakke, kan udgøre en risiko for brand, når den bruges til en anden type.
- b. **Brug kun elværktøj med batteripakker, der er beregnet specifikt til dette.** Bruges andre batteripakker, kan der opstå fare for personskade og brand.
- c. **Når batteripakken ikke er i brug, skal den holdes på afstand af andre metalgenstande, såsom papirclips, mønter, nøgler, søm, skruer eller andre små metalgenstande, der kan skabe en forbindelse fra den ene terminal til den anden.** Kortslutning mellem batteriterminaler kan forårsage forbrændinger eller en brand.
- d. **Under grove forhold kan der muligvis blive udsendt væske fra batteriet; undgå kontakt.** Hvis der utilsigtet opstår kontakt, skal der skylles med vand. Hvis væske kommer i kontakt med øjne, bør der derudover søges lægehjælp. Væske fra batteriet kan forårsage irritation eller forbrændinger.
- e. **Brug ikke en batteripakke eller et værktøj, der er beskadiget eller modificeret.** Beskadigede eller modificerede batterier kan udvise uforudsigelig adfærd, hvilket kan resultere i brand, eksplosion eller risiko for personskade.
- f. **Udsæt ikke en batteripakke eller et værktøj for ild eller for høj temperatur.** Udsættelse for ild eller temperaturer over 130 °C kan medføre en eksplosion.
- g. **Følg alle opladningsanvisninger, og undlad at oplade batteripakken eller værktøjet uden for det temperaturinterval, der er specificeret i instruktionerne.** En forkert opladning eller opladning uden for det specificerede interval kan beskadige batteriet og øge risikoen for brand.
6. **Service**
- a. **Lad kun fagkyndige personer reparere elværktøjet og benyt kun originale reservedele.**
Dette sikrer, at elværktøjets sikkerhed bevares.
- b. **Beskadigede batteripakker må aldrig serviceres.**
Service af batteripakker bør kun udføres af producenten eller autoriserede serviceudbydere.

Yderligere sikkerhedsadvarsler for elværktøj



ADVARSEL! Yderligere sikkerhedsadvarsler for græssakse / hækkeklippere

- ◆ **Undgå at bruge græssaksen / hækkeklipperen under dårlige vejforhold, især når der er risiko for lynnedslag.** Dette nedsætter risikoen for at blive ramt af lynet.
- ◆ **Hold alle netledninger og kabler væk fra skæreamrådet.** Netledninger eller kabler kan være skjult i buske og kan klippes over af klingens ved et uheld.
- ◆ **Bær høreværn.** Passende beskyttelsesudstyr vil nedsætte risikoen for høretab.
- ◆ **Hold udelukkende græssaksen / hækkeklipperen ved hjælp af gribeoverfladerne, fordi klingens kan komme i kontakt med sin skjulte ledning.** Hvis klingen rammer en strømførende ledning, bliver græssaksens / hækkeklipperens blotlagte dele strømførende, så brugeren får stød.
- ◆ **Hold alle kropsdele væk fra klingens. Undlad at fjerne afskåret materiale eller at holde materialet, der skal skæres, når klingens bevæger sig.** Klingens fortsætter med at bevæge sig, efter at kontakten er slået fra. Få sekundens uopmærksomhed ved brug af græssaksen / hækkeklipperen kan føre til alvorlige personskader.
- ◆ **Når du rengør enheden for fastsiddende materiale eller servicering af græssaksen / hækkeklipperen, skal du sørge for, at alle afbrydere er slukket, og at batteripakken er fjernet eller afbrudt.**

Uventet aktivering af græssaksen / hækkeklipperen under rengøring af fastsiddende materiale eller servicering kan resultere i alvorlig personskade.

- ◆ **Hold på græssaksens / hækkeklipperens håndtag, når klingerne er stoppet, og pas på ikke at trykke på afbryderen.** Korrekt håndtering af græssaksen / hækkeklipperen reducerer risikoen for utilsigtet start og deraf følgende personskade fra klingerne.
- ◆ **Under transport eller opbevaring af græssaksen / hækkeklipperen skal du altid bruge klingedækslet.** Korrekt håndtering af græssaksen / hækkeklipperen reducerer risikoen for personskade fra klingerne.
- ◆ **Dette værktøj må ikke bruges af personer (herunder børn) med nedsatte fysiske, sensoriske eller mentale evner eller manglende erfaring og viden, medmindre det sker under overvågning, eller der gives instruktion i brugen af værktøjet af en person, der er ansvarlig for deres sikkerhed.** Børn bør holdes under opsyn for at sikre, at de ikke leger med apparatet.
- ◆ **Den beregnede brug er beskrevet i denne brugsvejledning.** Hvis du bruger tilbehør eller udfører handlinger med dette værktøj, der ikke anbefales i denne brugsvejledning, kan det udgøre en risiko for personskade og/eller beskadigelse af ejendom.
- ◆ **Undlad at bære værktøjet med hænderne på udløserkontakten, med mindre batteriet er taget ud.**
- ◆ **Hvis du ikke har brugt en hækkeklipper før, bedes du søge praktisk vejledning af en erfaren bruger ud over at læse denne brugervejledning.**
- ◆ **Du må aldrig røre ved klingerne, mens værktøjet er tændt.**
- ◆ **Forsøg aldrig at tvinge skærebladene til at stoppe.**
- ◆ **Sæt ikke værktøjet fra dig, før skærebladene står helt stille.**
- ◆ **Se regelmæssigt klingerne efter for skader og slid.** Undlad at bruge værktøjet, når klingerne er beskadigede.
- ◆ **Sørg for at undgå hårde genstande (f.eks. metaltråd, rækværk) ved beskæring.** Hvis du ved et uheld kommer til at ramme en sådan genstand, skal du straks slukke for værktøjet og se efter, om der er skader.
- ◆ **Hvis værktøjet begynder at vibrere unormalt, skal du omgående slukke det og kontrollere det for beskadigelse.**
- ◆ **Sluk øjeblikkeligt for værktøjet, hvis det går i stå.** Fjern batteriet før forsøg på at fjerne evt. forhindringer.
- ◆ **Efter brug skal du anbringe den medfølgende klingskede over klingerne.** Opbevar værktøjet, mens du sørger for, at klingerne ikke er blotlagt.
- ◆ **Forsøg aldrig at bruge et værktøj, der ikke er komplet eller med uautoriserede ændringer.**
- ◆ **Lad aldrig børn bruge værktøjet.**
- ◆ **Vær opmærksom på faldende affald, når du klipper de øvre sider af en hæk.**
- ◆ **Hold altid værktøjet med begge hænder i håndtagene.**

Tilbageværende risici

Yderligere residualrisici kan opstå, når værktøjet bruges, hvilket muligvis ikke er inkluderet i de medfølgende sikkerhedsadvarsler.

Disse risici kan opstå i forbindelse med misbrug, længerevarende brug osv.

Selv med anvendelsen af de relevante sikkerhedsbestemmelser og implementeringen af sikkerhedsanordninger kan visse residualrisici ikke undgås. Disse omfatter:

- ◆ Tilskadekomst forårsaget af berøring af roterende/ bevægelige dele.
- ◆ Personskader forårsaget ved udskiftning af dele, klinger eller tilbehør.
- ◆ Tilskadekomst forårsaget af langvarig brug af et apparat. Husk at holde pause jævnlige ved brug af et apparat i længere tid.
- ◆ Nedsat hørelse.
- ◆ Sundhedsfarer forårsaget af indånding af støv, der udvikles under brug af dit værktøj (f.eks.: arbejde med træ, især eg, bøg og MDF.)

Mærkater på værktøj

Følgende piktogrammer vises på værktøjet sammen med datokoder:



ADVARSEL! Brugeren skal læse brugervejledningen for at reducere risikoen for kvæstelser.



Bær beskyttelses- eller sikkerhedsbriller, når du bruger dette værktøj.



Bær høreværn, når du bruger dette værktøj.



Fjern altid batteriet fra apparatet, før du udfører nogen form for rengøring eller vedligeholdelse.



Udsæt ikke værktøjet for regn eller høj luftfugtighed.



Hold hænderne væk fra klingerne.



Garanteret lydeffektniveau (2000/14/EU).

Yderligere sikkerhedsinstruktioner for batterier og opladere

Batterier

- ◆ Forsøg aldrig at åbne den af en eller anden grund.
- ◆ Batteriet må ikke udsættes for fugt.

- ◆ Opbevar ikke batterier på steder, hvor temperaturen kan overstige 40 °C.
- ◆ Foretag kun opladning ved omgivelsestemperaturer mellem 10 °C og 40 °C.
- ◆ Oplad kun ved hjælp af den medfølgende lader.
- ◆ Følg ved bortskaffelse af batterier vejledningen i afsnittet "Miljø".

Opladere

- ◆ Brug kun din STANLEY FATMAX-lader til at oplade batteriet i det værktøj, som den blev leveret sammen med. Andre batterier kan eksplodere og forårsage kvæstelser og materielle skader.
- ◆ Forsøg aldrig at oplade ikke-genopladelige batterier.
- ◆ Udskift straks defekte ledninger.
- ◆ Opladeren må ikke udsættes for fugt.
- ◆ Opladeren må ikke åbnes.
- ◆ Undersøg ikke opladeren.



Opladeren er kun beregnet til indendørs anvendelse.



Læs brugervejledningen, før værktøjet tages i brug.



Forsøg ikke at oplade beskadigede batterier.

Elektricitet og sikkerhed



Opladeren er dobbelt isoleret. Derfor er en jordledning ikke nødvendig. Kontrollér altid, at netspændingen stemmer overens med spændingen på ydelsesskiltet. Forsøg aldrig at udskifte opladerenheden med et almindeligt netstik.

- ◆ Hvis netledningen beskadiges, skal den udskiftes af producenten eller et autoriseret STANLEY FATMAX-værksted, så farlige situationer undgås.

ADVARSEL! Forsøg aldrig at udskifte opladerenheden med et almindeligt netstik.

Funktioner

På dette værktøj findes nogle eller alle af følgende funktioner.

1. Udløserkontakt
2. Låseknop
3. Batteriudløserknop
4. Batteripakke
5. Græssakslinge
6. Buskklipperklinge
7. Primært håndtag

Brug

ADVARSEL! Lad værktøjet arbejde i dets eget tempo. Det må ikke overbelastes.

Opladning af batteriet (fig. A)

Batteriet skal oplades inden ibrugtagningen, og når det ikke leverer strøm nok til opgaver, der tidligere kunne udføres ubesværet.

Batteriet kan blive varmt under opladningen. Det er normalt og ikke tegn på problemer.

ADVARSEL! Oplad ikke batteriet ved omgivelsestemperaturer på under 10 °C eller over 40 °C. Den anbefalede opladningstemperatur: ca. 24 °C.

Bemærk: Opladeren kan ikke oplade et batteri, hvis celledtemperaturen er under ca. 10 °C eller over 40 °C.

Batteriet bør efterlades i opladeren, og opladeren begynder automatisk at oplade, når celledtemperaturen opvarmes eller nedkøles.

Bemærk: For at sikre maksimal ydeevne og levetid for lithium-ion-batteripakker skal batteripakken lades helt op, før den anvendes første gang.



- ◆ Indsæt opladeren (12) i en passende udgang, før batteripakken (4) indsættes.
- ◆ Den grønne opladningslampe (12a) vil blinke hele tiden og angive, at opladningsprocessen er startet.
- ◆ Når opladningen er færdig, vil det blive angivet af den grønne opladningslampe (12a), som vil lyse konstant på ON. Batteripakken (4) er fuldt opladet og kan nu fjernes eller anvendes eller kan efterlades i opladeren (12).
- ◆ Afladede batterier bør oplades inden for 1 uge. Batteriets levetid reduceres kraftigt, hvis batteriet opbevares i afladet tilstand.

LED-opladningstilstande

	Opladning: Grøn LED Intermitterende	
	Helt opladet: Grøn LED Fast	
	Varm/kold pakkeforsinkelse: Grøn LED Intermitterende Rød LED Fast	

Kun SFMCB10 opladerindikatorer

	Opladning:	— — — — —
--	-------------------	-----------

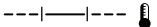
	Helt opladet:	
	Varm/kold pakkeforsinkelse:	

Bemærk: Kompatible oplader(e) vil ikke oplade en defekt batteripakke. Opladeren indikerer en defekt batteripakke ved ikke at lyse.

Bemærk: Dette kan også betyde et problem med opladeren. Hvis opladeren angiver et problem, tag opladeren og batteripakken med hen til et autoriseret servicecenter for at blive kontrolleret.

Lad batteriet blive siddende i opladeren

Batteripakken kan uden problemer forblive i opladeren, selvom LED lyser konstant. Opladeren holder batteripakken klar og fuldt opladet.

Varm/kold pakkeforsinkelse

Når opladeren registrerer et batteri, der er for varmt eller for koldt, starter den automatisk en Varm/kold pakkeforsinkelse, den grønne LED (12a) blinker intermitterende, mens den røde LED (12b) forbliver tændt kontinuerligt, og den venter med opladning, indtil batteriet har nået en passende temperatur. Opladeren skifter derefter automatisk til pakkeopladningsfunktion.

Denne funktion sikrer maksimal batterilevetid.

Batteriets ladeindikator (fig. B)

Batteriet indeholder en ladetilstandsindikator for hurtigt at afgøre batterilevetidens omfang, som vist i figur B. Hvis du trykker på ladetilstandsknappen (4a), kan du nemt se den resterende opladning i batteriet, som illustreret i figur B.

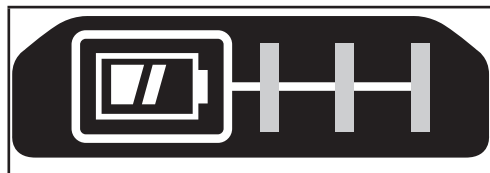

Indsættelse og udtagning af batteripakken fra værktøjet

ADVARSEL! Sørg for, at låseknappen er aktiveret, for at forhindre utilsigtet aktivering af startknappen inden afmontering eller isætning af et batteri.

Sådan installeres batteripakken (fig. C)

Bemærk: For de bedste resultater kontrollér at batteripakken er fuldt opladet før brug.

Du installerer batteripakken (4) i værktøjet ved at rette batteripakken ind efter skinnerne inde i værktøjets batteriport og skubbe den ind i porten, indtil batteripakken sidder fast. Kontrollér, at den ikke river sig løs.

Du fjerner batteripakken fra værktøjet ved at trykke på udløseknappen (4b) og trække batteripakken ud af værktøjshåndtaget. Isæt den i opladeren som beskrevet i opladerafsnittet i denne vejledning.

Isætning og udtagning af klinger (fig. D)

Græssaksklippen (5) er designet til trimning af græs og ukrudt. Buskklipperklingen (6) er designet til trimning af hække og buske.

- ◆ For at isætte klingen skal du fjerne klingedækslet (8) ved at trykke og holde klingeudløserknappen (9) nede i pileretningen.
- ◆ Fjern klingedækslet (8).
- ◆ Ret positioneringsstiftullerne (10) på klingen ind efter positioneringshullerne (11).
- ◆ Sæt klingedækslet (8) på igen.
- ◆ Klingeudløserknappen klikker i lukket position.

Betjening

ADVARSEL! For at mindske risikoen for alvorlige personskader skal du slukke for enheden og fjerne batteripakken før du foretager justeringer eller fjerner/installerer tilbehør. En utilsigtet start kan forårsage kvæstelser.

Korrekt håndposition (fig. E)

ADVARSEL! For at reducere risikoen for alvorlig personskade skal du ALTID anvende den rette håndposition som vist.

ADVARSEL! For at reducere risikoen for alvorlig personskade skal du ALTID holde godt fast i tilfælde af en pludselig reaktion.

Korrekt håndposition kræver en hånd på hovedhåndtaget (7).

FORSIGTIG: Klinger kan køre i frigeare, når den er blevet slukket.

ADVARSEL! HOLD den anden hånd væk fra klingen.

Udløserkontakt

ADVARSEL! Forsøg aldrig at låse en kontakt i positionen ON (Tænd).

FORSIGTIG: Brug ikke klingen til at klippe stilke på over 8 mm (fig H). Brug kun hækkeklipperen til at klippe normale buskadser omkring huse og bygninger.

For at sætte værktøjet på "ON" skal du skubbe låseknappen (2) og trykke på udløserkontakten (1). Når enheden kører, kan du slippe oplåsingskontakten.

Tryk på udløserkontakten for at sætte værktøjet i "OFF".

Tips til optimal brug

Beskæring af græs (fig. F - G)

FORSIGTIG: Klinger kan køre i frigeare, når den er blevet slukket.

- ◆ Det bedste resultat opnås, hvis græsset er tørt.
- ◆ Hold værktøjet som vist i fig. F. Hold den anden hånd på afstand af klingens. Sørg for en stabil arbejdsposition, så du ikke glider. Undlad at række for langt.
- ◆ Arbejd trinvis fra toppen ved slåning af langt græs. Klip små områder ad gangen.
- ◆ Hold værktøjet væk fra hårde genstande og sarte planter.
- ◆ Reducer belastningen, hvis værktøjet begynder at køre langsomt.
- ◆ Vip værktøjet let for at skære tættere.

Beskæring af hække (fig. H - J)

FORSIGTIG: Klinger kan køre i frigeare, når den er blevet slukket.

- ◆ Vip værktøjet en smule (op til 15° i forhold til klippelinjen), så klingens spids peger en smule mod hækken. Det vil bevirke, at skærebladene klipper mere effektivt.
- ◆ Start med at klippe toppen af hækken.
- ◆ Hold værktøjet i den ønskede vinkel, og bevæg det roligt langs klippelinjen. Det dobbeltsidede skæreblad gør det muligt at klippe i begge retninger.
- ◆ Hvis du ønsker at opnå et meget lige snit, kan du trække en snor langs hækken i den ønskede højde. Brug snoren som retningslinje, og klip lige over den.
- ◆ For at få flade sider skal du klippe opad i vækstretningen. Unge stammer vokser udad, når skæreklingen klipper nedad, hvilket giver hulninger i hækken.
- ◆ Undgå eventuelle fremmedlegemer, især hårde genstanden som f.eks. metaltråd og stakitter, da disse kan beskadige skærebladene.
- ◆ Smør jævnlige skærebladene.

Retningslinjer for klipning (Storbritannien og Irland)

- ◆ Klip løvfældende hække og buske (nye blade hvert år) i juni og oktober.
- ◆ Klip stedsegrønne vækster i april og august.
- ◆ Klip nåletræer og andre hurtigtvoksende buske hver sjette uge fra maj til oktober.

Retningslinjer for klipning (Australien og New Zealand)

- ◆ Klip løvfældende hække og buske (nye blade hvert år) i december og marts.
- ◆ Klip stedsegrønne vækster i september og februar.
- ◆ Klip nåletræer og andre hurtigtvoksende buske hver sjette uge fra oktober til marts.

Klingevedligeholdelse (fig. J)

Skæreklingerne er lavet af højkvalitet, og med normal brug er det ikke nødvendigt at hvæsse dem igen. Men hvis du ved et uheld rammer et trådhegn, sten, glas eller andre hårde genstande, kan der komme et hak i klingens. Det er ikke nødvendigt at fjerne hakket, så længe det ikke forstyrrer klingens bevægelser. Hvis det virker forstyrrende, skal du tage batteriet ud og bruge en fin fil eller slibesten til at fjerne hakket.

Hvis du taber hækkeklipperen, skal den ses grundigt efter for skader. Hvis klingens er bøjet, huset revnet eller håndtaget er knækkede, eller hvis du ser nogen anden tilstand, der kan påvirke værktøjets drift, kontakt dit lokale autoriseret servicecenter for reparationer, før du tager det i brug igen.

Smøring af klinger

ADVARSEL! Brug ALTID sikkerhedsbriller. Glas i almindelige briller er IKKE sikkerhedsglas.

- ◆ Efter brug skal du tage batteriet (4) ud.
- ◆ Påfør derefter et harpiks-opløsningsmiddel på de eksponerede klinger.
- ◆ Indsæt batteriet og vend værktøjet lodret med klingerne mod jorden, og kør værktøjet i nogle få sekunder for at fordele smøremidlet fuldstændigt.

Tilbehør

ADVARSEL! Da andet tilbehør end det, som stilles til rådighed af STANLEY FATMAX, ikke er afprøvet med dette produkt, kan det være farligt at bruge sådant tilbehør med dette værktøj. For at mindske risikoen for kvæstelser må dette produkt kun anvendes med tilbehør, som anbefales af STANLEY FATMAX.

Vedligeholdelse

Dit STANLEY FATMAX-værktøj med og uden ledning er beregnet til brug gennem lang tid med et minimum af vedligeholdelse. Vedvarende tilfredsstillende funktion er afhængig af, om apparatet plejes korrekt og rengøres regelmæssigt.

ADVARSEL! Udførelse af nogen form for vedligeholdelse af værktøjer uden ledning:

- ◆ Aflad batteriet helt, hvis det er indbygget, og sluk derefter.
- ◆ Træk opladeren ud af stikkontakten, før den rengøres. Opladeren kræver ingen vedligeholdelse, men skal rengøres jævnlige.
- ◆ Rengør jævnlige værktøjets/laderens ventilationshuller med en blød børste eller en tør klud.
- ◆ Rengør motorhuset regelmæssigt med en fugtig klud. Der må ikke bruges skuremidler eller opløsningsmidler.
- ◆ Hvis netledningen beskadiges, skal den udskiftes af producenten, hans serviceagent eller lignende kvalificerede personer, så farlige situationer undgås.

Beskyttelse af miljøet



Produkter/batterier kan genbruges, men hvis de er markeret med den overstregede skraldespand, må de ikke bortskaffes sammen med almindeligt husholdningsaffald.

Lad batterierne aflade helt og adskil dem, og adskil eventuelle lyskilder fra produktet, hvis det er muligt. Det er brugerens ansvar at slette personlige oplysninger fra produktet. Aflever derefter affaldet på et officielt affaldsindsamlingsanlæg eller hos en deltagende forhandler, som ofte tager imod det gratis. Emballagen skal bortskaffes baseret på den markerede materialekode. Brugs- og sikkerhedsinstruktioner bør kun bortskaffes, når det relevante produkt ikke længere er i brug. Kontakt din kommune for at få vejledning i affaldshåndtering. Få yderligere oplysninger på www.2helpU.com og ved at scanne ovenstående QR-kode

Tekniske data

STCSS20 Type 1		
Spænding	V	18 V (MAKS. 20 V)
Klingelængde (saks)	cm	10
Klingeafstand (saks)	mm	23
Klingelængde (klipper)	cm	20
Klingeafstand (klipper)	mm	8
Vægt		0,89 kg

Oplader		SFMCB10	SFMCB11	SFMCB12	SFMCB14
	V_{AC}	230	230	230	230
Udgangsspænding	V_{DC}	18	18	18	18
Strøm	A	1,25	1,25	2	4

Batteri		SFMCB201	SFMCB202	SFMCB204	SFMCB206
Spænding	V_{DC}	18	18	18	18
Kapacitet	Ah	1,5	2,0	4,0	6,0
Type		Li-Ion	Li-Ion	Li-Ion	Li-Ion
Vægt	kg	0,37	0,37	0,67	0,67

Vibration og støj

Vibrations- og støjemissionsværdien, som er specificeret i de tekniske data og overensstemmelseserklæringen, er målt i henhold til standard-testmetoden i EN62841 og kan bruges til at sammenligne ét værktøj med et andet.

Den angivne værdi for udsendelse af vibration og støj kan også bruges i forbindelse med en foreløbig vurdering af eksponeringen.

ADVARSEL! Vibrationsemissionsværdien i forbindelse med den faktiske anvendelse af elværktøjet kan afvige fra den angivne værdi afhængig af metoden, hvormed værktøjet anvendes. Vibrationsniveauet kan overstige det angivne niveau.

Ved vurdering af vibrationseksponeringen til at fastlægge de sikkerhedsforanstaltninger, der kræves af 2002/44/EF for at beskytte personer, der regelmæssigt benytter elværktøj på arbejde, bør en vurdering af vibrationseksponeringen overveje de faktiske anvendelsesbetingelser og den måde, hvorpå værktøjet anvendes, herunder under hensyntagen til alle dele af driftscyklussen som f.eks. de tidspunkter, hvor værktøjet er slukket, og når det kører i gang, udover udløsningsstiden.

Lydtrykniveau i henhold til EN62841:

Lydtryk (L_{pa}) 79 dB(A), usikkerhed (K) 2,3 dB(A)

Lydeffekt (L_{WA}) 72 dB(A), usikkerhed (K) 3 dB(A)

Samlede værdier for vibration (triaksial vektorsum) i henhold til EN62841:

Vibration (a_w) <2,5 m/s², usikkerhed (K) 1,5 m/s²

EF-overensstemmelseserklæring

MASKINDIREKTIV



STCSS20 - Buskklipper

STANLEY FATMAX Europe erklærer, at produkterne beskrevet under "Tekniske data" er i overensstemmelse med: 2006/42/EF, EN 62841-1:2015 + A11:2022, EN 62841-4-2:2019+A1:2022+A11:2022, EN IEC 62841-4-5:2021+A11:2021.

Akustisk trykniveau i overensstemmelse med 2000/14/EF bilag V, kategori bilag I: punkt 25
 L_{WA} (målt lydeffekt): 79 dB
 L_{WA} (garanteret lydeffekt): 81 dB.

Dette produkt er endvidere i overensstemmelse med direktiv 2014/30/EU og 2011/65/EU.

Kontakt STANLEY FATMAX på følgende adresse, eller se vejledningens bagside for at få flere oplysninger. Undertegnede er ansvarlig for kompilering af den tekniske fil og udsteder denne erklæring på vegne af STANLEY FATMAX.

Patrick Diepenbach

Patrick Diepenbach
 General Manager, Benelux
 STANLEY FATMAX,
 Richard-Klinger-Strasse 11,
 65510 Idstein, Tyskland
 24/07/2024

Garanti

STANLEY FATMAX er sikker på kvaliteten af sine produkter og giver forbrugerne en garanti på 12 måneder fra købsdatoen. Denne garanti er en tilføjelse til dine lovbestemte rettigheder. Garantien er gyldig inden for medlemsstaterne af Den Europæiske Union, Det Europæiske Frihandelsområde og Det Forenede Kongerige.

Når du gør krav på garantien, skal kravet være i overensstemmelse med STANLEY FATMAX vilkår og betingelser, og du skal indsende dokumentation for købet til sælgeren eller til en autoriseret reparatør.

Vilkår og betingelser for STANLEY FATMAX 1 års garanti og placeringen af dit nærmeste autoriserede serviceværksted kan fås på internettet på www.2helpU.com, eller ved at kontakte dit lokale STANLEY FATMAX kontor på den adresse, der er angivet i denne vejledning.

Besøg venligst vores websted www.stanley.eu/3 for at registrere dit nye STANLEY FATMAX-produkt og modtage opdateringer om nye produkter og specielle tilbud.

Käyttötarkoitus

Johdoton STANLEY FATMAX SFCSS20 -puutarhaleikkuri on suunniteltu leikkaustarkoituksiin. Työkalu on tarkoitettu sekä ammatti- että yksityiskäyttöön.

Turvallisuusohjeet

Sähkötyökaluja koskevat yleiset turvaohjeet



VAROITUS! Lue kaikki tämän sähkötyökalun mukana toimitetut varoitukset, käyttöohjeet, kuvat ja tekniset tiedot. Mikäli annettuja varoituksia ja ohjeita ei noudateta, seurauksena voi olla sähköisku, tulipalo ja/tai vakava henkilövahinko.

Säästä kaikki varoitukset ja ohjeet tulevaa käyttöä varten. Varoituksissa käytetty käsite "sähkötyökalu" tarkoittaa verkkokäyttöisiä sähkötyökaluja (joissa on verkkojohto) ja akkukäyttöisiä sähkötyökaluja (joissa ei ole verkkojohtoa).

1. Työalueen turvallisuus

- Pidä työalue puhtaana ja hyvin valaistuna.**
Onnettomuuksia tapahtuu helpommin epäsiistissä tai huonosti valaistussa tilassa.
- Sähkötyökalua ei saa käyttää räjähdysalttiissa ympäristöissä, kuten syttyvien nesteiden, kaasun tai pölyn lähettyvillä.** Sähkötyökaluista syntyy kipinöitä, jotka voivat sytyttää pölyn tai höyryt.
- Lapsia tai sivullisia ei saa päästää työalueelle sähkötyökalua käytettäessä.** Keskeytymiskyvyn herpaantuminen voi aiheuttaa hallinnan menettämisen.

2. Sähköturvallisuus

- Sähkötyökalujen pistokkeiden on sovittava pistorasiaan.**
Pistoketta ei saa koskaan muuttaa millään tavalla. **Maadoitettujen sähkötyökalujen kanssa ei saa käyttää sovintipistokkeita.** Sähköiskun vaara on pienempi, kun pistokkeita ei ole muutettu mitenkään ja ne liitetään sopivaan pistorasiaan.
 - Vältä koskettamasta maadoitettuihin pintoihin, kuten putkiin, lämpöpattereihin, liesiin ja jäähdyttimiin.** Sähköiskun vaara on suurempi, jos kehosi on maadoitettu.
 - Sähkötyökaluja ei saa käyttää sateessa tai märissä olosuhteissa.** Sähkötyökaluun menevä vesi lisää sähköiskun vaaraa.
 - Älä käsittele virtajohtoa kovakouraisesti. Älä kannata työkaluja sähköjohdosta tai vedä pistoketta pistorasiasista sähköjohdon avulla. Suojaa johto lämmöltä, öljyltä, teräviltä reunoilta ja liikkuvilta osilta.** Vaurioituneet tai kietoutuneet johdot lisäävät sähköiskun vaaraa.
 - Jos sähkötyökalua käytetään ulkona, käytä ulkokäyttöön sopivaa jatkojohtoa.** Ulkokäyttöön tarkoitettun sähköjohdon käyttäminen vähentää sähköiskun vaaraa.
 - Jos sähkötyökalua on välttämättä käytettävä kosteassa paikassa, käytä vikavirtasuojalla (RCD) suojattua virtalähdettä.** Tämä vähentää sähköiskun vaaraa.
- #### 3. Henkilöturvallisuus
- Ole valpas, keskity työhön ja käytä sähkötyökalua terveellä arkijärjellä.** Älä käytä tätä sähkötyökalua ollessasi väsynyt tai alkoholin, huumeiden tai lääkkeiden vaikutuksen alaisena. Keskeytymisen herpaantuminen hetkeksikin sähkötyökalua käytettäessä voi aiheuttaa vakavan henkilövahingon.
 - Käytä henkilökohtaisia suojavarusteita. Käytä aina suojalaseja.** Hengityssuojaimen, liukumattomien turvajalkineiden, kypärän ja kuulonsuojaimen käyttäminen vähentää henkilövahinkojen vaaraa.
 - Vältä tahatonta käynnistämistä. Varmista, että kytkin on OFF-asennossa, ennen kuin liität laitteen virtalähteeseen ja/tai akkuun, nostat laitetta tai kannat sitä.** Sähkötyökalun kantaminen sormi virtakytkimellä lisää onnettomuusvaaraa.
 - Irrota mahdollinen säätö- tai kiintoavain ennen kuin käynnistät sähkötyökalun.** Sähkötyökalun pyöriivään osaan jäänyt säätöavain tai väänin voi aiheuttaa henkilövahingon.
 - Älä kurkota. Varmista aina hyvä jalansija ja tasapaino.** Täten varmistat sähkötyökalun paremman hallinnan odottamattomissa tilanteissa.

- f. **Pukeudu asianmukaisesti. Älä käytä löysiä vaatteita tai koruja. Pidä hukset ja vaatteet loitolla liikkuvista osista.** Löysät vaatteet, korut tai pitkät hiukset voivat jäädä kiinni liikkuviin osiin.
- g. **Jos laitteessa on liitántä pölynpoisto- tai pölynkeräysjärjestelmiä varten, varmista niiden oikeaoppinen liitántä ja käyttö.** Pölyn ottaminen talteen voi vähentää pölyn aiheuttamia vaaroja.
- h. **Vaikka käyttäisit usein työkaluja ja sinulla olisi niistä hyvä tuntemus, älä jätä lukematta työkalun turvallisuusohjeita.** Epähuomiossa suoritettujen toimenpiteiden voi johtaa vakaviin henkilövahinkoihin sekunnin murto-osassa.
4. **Sähkötyökalujen käyttö ja hoito**
- a. **Älä kohdista sähkötyökaluun voimaa. Käytä käyttötarkoitukseen sopivaa sähkötyökalua.** Oikea sähkötyökalu suorittaa toimenpiteen paremmin ja turvallisemmin sen suunnitellulla käyttönopeudella.
- b. **Älä käytä sähkötyökalua, jos sen kytkin ei kytke virtaa päälle ja pois päältä.** Sähkötyökalut, joita ei voida hallita kytkimellä, ovat vaarallisia ja ne on korjattava.
- c. **Katkaise sähkötyökalusta virta ja/tai irrota sen pistoke pistorasiasta tai irrota akku (jos irrotettavissa) siitä ennen säätämistä, varusteiden vaihtamista tai sähkötyökalun asettamista säilytykseen.** Näin voit vähentää vahingossa käynnistymisen aiheuttaman henkilövahingon vaaraa.
- d. **Säilytä sähkötyökalut poissa lasten ulottuvilta, kun niitä ei käytetä. Älä anna sähkötyökalua sellaisen henkilön käyttöön, joka ei tunne sitä tai joka ei ole tutustunut tähän käyttöohjeeseen.** Sähkötyökalut ovat vaarallisia kouluttamattomien henkilöiden käsissä.
- e. **Sähkötyökalut ja lisävarusteet vaativat ylläpitoa.** Tarkista liikkuvat osat virheellisen kohdistumisen tai kiinnijuuttumisen sekä osien vaurioitujen varalta ja muut olosuhteet, jotka voivat vaikuttaa sähkötyökalun toimintaan. Jos havaitset vaurioita, korjauta sähkötyökalu ennen niiden käyttämistä. Huonosti kunnossapidetyt sähkötyökalut aiheuttavat onnettomuuksia.
- f. **Pidä leikkausterät terävinä ja puhtaina.** Kunnossa pidettyjen leikkaavien teräviä reunoja sisältävien työkalut todennäköisyys jumiutua vähenee, ja niitä on helpompi hallita.
- g. **Käytä sähkötyökalua, lisävarusteita ja työkalun teriä jne. näiden ohjeiden mukaisesti työskentelyolosuhteet sekä suoritettavat työt huomioon ottaen.** Jos sähkötyökalua käytetään näiden ohjeiden vastaisesti, voi syntyä vaaratilanne.
- h. **Pidä kahvat ja kädensijat kuivina ja puhtaina öljystä ja rasvasta.**

Liukkaat kahvat ja tartuntapinnat vaarantavat työkalun turvallisen käsittelyn ja hallinnan odottamattomissa tilanteissa.

5. Akkutyökalun käyttö ja huolto

- a. **Lataa akku vain valmistajan määrittelemällä laturilla.** Laturi, joka on sopiva yhden tyyppiselle akulle, voi aiheuttaa tulipalon vaaran, jos sitä käytetään toisen tyyppisellä akulla.
- b. **Käytä sähkötyökalussa ainoastaan kyseiseen sähkötyökaluun tarkoitettua akkua.** Muun tyyppisen akun käyttö saattaa johtaa loukkaantumiseen ja tulipaloon.
- c. **Pidä irrallinen akku loitolla metalliesineistä, kuten paperiliittimistä, kolikoista, avaimista, nauloista, ruuveista tai muista pienistä metalliesineistä, jotka voivat aiheuttaa oikosulun akun navoissa.** Kennon pinteiden oikosulu voi aiheuttaa palovammoja tai tulipalon.
- d. **Väärin käytetystä akusta voi vuotaa nestettä. Älä kosketa sitä. Jos nesteen kanssa joutuu kosketuksiin, huuhtelee vedellä. Jos nestettä joutuu silmiin, hakeudu lisäksi lääkärin hoitoon.** Akusta roiskunut neste saattaa aiheuttaa ärsytystä tai palovammoja.
- e. **Akkua tai työkalua ei saa käyttää, jos siinä on vaurioita tai sitä on muunneltu.** Vaurioituneissa tai muokatuissa akuissa voi esiintyä odottamattomia häiriöitä, jotka voivat aiheuttaa tulipaloja, räjähdysvaaroja tai henkilövahinkoja.
- f. **Akkua ja laite tulee suojata tulelta sekä liian korkealta lämpötilalta.** Mikäli akku altistuu tulelle tai yli 130 °C lämpötilalle, seurauksena voi olla räjähdys.
- g. **Noudata kaikkia latausohjeita, akkua tai laitetta ei saa ladata ohjeissa annettujen lämpötilavälien ulkopuolella.** Virheellisen latauksen tai annettujen lämpötilavälien ulkopuolella lataamisen seurauksena akku voi vaurioitua ja tulipalovaara kasvaa.
6. **Huolto**
- a. **Anna pätevän korjaajan huoltaa sähkötyökalu alkuperäisiä varaosia käyttäen.** Täten taataan sähkötyökalun turvallisuus.
- b. **Älä koskaan huolla vaurioituneita akkuja.** Ainoastaan valmistaja tai valtuutetut huoltoliikkeet saavat huoltaa akkuja.

Sähkötyökalujen lisäturvavaroitukset



VAROITUS! Ruohosaksien/pensasleikkurin lisäturvavaroitukset

- ◆ **Älä käytä ruohosaksia/pensasleikkuria epäsuotuisissa sääolosuhteissa, varsinkin silloin, kun on olemassa salamoinnin vaara.** Täten salamaniskun vaara on pienempi.
- ◆ **Pidä kaikki virtajohdot ja kaapelit poissa leikkuaalueelta.**

Virtajohtoja tai kaapeleita voi olla piilossa pensaikossa ja voit leikata niitä vahingossa.

- ◆ **Käytä kuulonsuojaimia.** Asianmukaiset suojavarusteet vähentävät kuulonaleneman vaaraa.
- ◆ **Pidä ruhosaksia/pensasleikkuria vain sen eristetyistä tarttumapinnoista, koska terä saattaa osua piilossa oleviin johtoihin.** Terän kosketus jännitteiseen johtimeen voi tehdä myös ruhosaksien/pensasleikkurin paljaista metalliosista jännitteisiä ja aiheuttaa sähköiskun käyttäjälle.
- ◆ **Pidä kaikki kehonosat poissa terästä. Älä poista leikattua materiaalia tai pidä leikattavasta materiaalista terien ollessa liikkeessä.** Terien liike jatkuu senkin jälkeen, kun virta on kytketty pois päältä. Hetken tarkkaamattomuus ruhosaksia/pensasleikkuria käytettäessä saattaa johtaa vakavaan loukkaantumiseen.
- ◆ **Varmista kiinni juuttuneen materiaalin poistamisen ja ruhosaksien/pensasleikkurin huoltamisen yhteydessä, että kaikki virtakytkimet on kytketty pois päältä ja että akku on poistettu tai irrotettu.** Jos ruhosakset/pensasleikkuri käynnistyy yllättäen kiinni juuttuneen materiaalin poistamisen tai huollon aikana, seurauksena voi olla vakava henkilövahinko.
- ◆ **Ruhosaksia/pensasleikkuria tulee kantaa sen kahvasta kiinni pitäen ja terän ollessa pysähdyksissä. Varo virtakytkimen käyttöä kantamisen aikana.** Ruhosaksien/pensasleikkurin oikeaoppinen kantotapa vähentää laitteen tahattoman käynnistymisen vaaraa ja täten terien aiheuttamaa henkilövahinkovaaraa.
- ◆ **Käytä aina teräsuojusta ruhosaksien/pensasleikkurin kuljettamisen ja säilytyksen aikana.** Ruhosaksien/pensasleikkurin oikeaoppinen käsittely vähentää terien aiheuttamaa henkilövahinkovaaraa.
- ◆ **Tätä työkalua ei ole tarkoitettu sellaisten henkilöiden käyttöön, joilla on fyysisiä tai älyllisiä rajoitteita tai aistirajoitteita, eikä laitteen toimintaan perehtymättömien henkilöiden käyttöön (lapset mukaan luettuina), paitsi valvonnan alaisina, tai jos he ovat saaneet laitteen käyttöön liittyvää opastusta heidän turvallisuudestaan vastaavalta henkilöltä.** Lapsia tulee valvoa ja varmistaa, että he eivät leiki laitteella.
- ◆ **Tarkoitettu käyttö on kuvattu tässä käyttöohjeessa.** Käytä työkalua ainoastaan sellaiseen työhön, johon se on tarkoitettu, ja käytä vain tässä käyttöohjeessa suositeltuja tarvikkeita ja lisälaitteita. Ohjeesta poikkeava käyttö voi aiheuttaa henkilö- ja/tai omaisuusvahinkoja.
- ◆ **Työkalua ei saa kuljettaa pitäen käsiä liipaisimessa ellei akku ole irrotettu.**
- ◆ **Jos et ole käyttänyt pensasaittrimmeriä aikaisemmin, lue nämä ohjeet ja pyydä käytännön ohjeita kokoneelta käyttäjältä.**
- ◆ **Älä koskaan kosketa teriin työkalun ollessa käynnissä.**

- ◆ **Älä jarruta terän pysäytymisliikettä.**
- ◆ **Älä laske työkalua alas, ennen kuin terät ovat pysähtyneet kokonaan.**
- ◆ **Tarkista terät säännöllisesti vaurioiden ja kulumisen varalta.**
Älä käytä työkalua, jos terät ovat vaurioituneet.
- ◆ **Vältä osumista koviin kohteisiin (esim. metallivaijerit, kiskot) leikkaamisen aikana.** Jos terä osuu vahingossa koviin kohteisiin, sammuta työkalu välittömästi ja tarkista mahdolliset vauriot.
- ◆ **Jos työkalu alkaa täristä epätavallisesti, katkaise työkalun virta heti ja tarkista vauriot.**
- ◆ **Jos työkalu pysähtyy, sammuta se välittömästi.** Poista akku ennen esteiden irrottamista.
- ◆ **Aseta laitteen mukana toimitettu teräsuojus teriin käytön jälkeen.** Varmista, että terä on suojattu työkalun säilytyksen aikana.
- ◆ **Älä koskaan yritä käyttää puutteellista työkalua tai työkalua, johon on tehty luvattomia muutoksia.**
- ◆ **Älä koskaan anna lasten käyttää työkalua.**
- ◆ **Varo putoavia jäämiä pensaan korkeimpia sivuja leikatessa.**
- ◆ **Pidä työkalusta aina kiinni molemmin käsin työkaluun kahvoista.**

Jäännösriskit

Myös muut kuin turvavaroituksissa mainitut riskit ovat mahdollisia laitetta käytettäessä.

Nämä riskit voivat liittyä muun muassa virheelliseen tai liian pitkäaikaiseen käyttöön.

Tiettyjä jäännösriskejä ei voi välttää, vaikka noudatat kaikkia turvamääräyksiä ja käytät turvalaitteita. Niihin kuuluvat seuraavat:

- ◆ Pyörievien tai liikkuvien osien koskettamisen aiheuttamat vahingot.
- ◆ Osia, teriä tai lisävarusteita vaihdettaessa aiheutuneet vahingot.
- ◆ Henkilövahingot, jotka johtuvat työkalun liian pitkäaikaisesta käytöstä. Varmista, että pidät säännöllisesti taukoja laitteen pitkäaikaisen käytön aikana.
- ◆ Kuulon heikentyminen.
- ◆ Työkalua käytettäessä (esimerkiksi puuta, erityisesti tammaa, pyökkiä ja MDF-levyjä käsiteltäessä) syntyneen pölyn sisäänhengityksen aiheuttamat terveysriskit.

Laitteissa olevat merkinnät

Työkalussa on seuraavat merkit sekä päivämääräkoodi:



VAROITUS! Käyttäjän on luettava käyttöohje vahinkojen välttämiseksi.



Käytä suojalaseja, kun käytät laitetta.



Käytä kuulosuojaimia, kun käytät työkalua.



Irrota akku aina laitteesta ennen sen puhdistusta tai huoltoa.



Älä käytä työkalua sateessa tai erittäin kosteissa olosuhteissa.



Pidä kädet poissa terien ulottuvilta.



Taattu äänitehon taso (2000/14/EU).

Akkuja ja laturia koskevat lisäturvaohjeet

Akut

- ◆ Älä koskaan yritä avata mistään syystä.
- ◆ Älä anna akun kastua.
- ◆ Älä säilytä akkuja tiloissa, joissa lämpötila voi nousta yli 40 °C:een.
- ◆ Lataa akku paikassa, jonka lämpötila on vähintään 10 °C ja enintään 40 °C.
- ◆ Lataa akku ainoastaan työkalun mukana toimitetulla laturilla.
- ◆ Noudata akkuja hävittäessäsi kohdassa "Ympäristönsuojelu" annettuja ohjeita.

Laturit

- ◆ Käytä STANLEY FATMAX -laturia vain laitteen mukana toimitetun akun lataamiseen. Muut akut voivat räjähtää ja aiheuttaa henkilövahinkoja tai aineellisia vahinkoja.
- ◆ Älä koskaan yritä ladata akkuja, joita ei ole tarkoitettu ladattavaksi.
- ◆ Vaihda vialliset johdot välittömästi ehjiin.
- ◆ Suojaa laturi vedeltä.
- ◆ Laturia ei saa avata.
- ◆ Laturiin ei saa työntää koetinta.



Laturi on tarkoitettu vain sisäkäyttöön.



Lue käyttöohjeet ennen käyttämistä.



Älä koskaan yritä ladata viallisia akkuja.

Sähköturvallisuus



Laturi on kaksoiseristetty, eikä se näin ollen vaadi maadoitusjohtoa. Tarkista aina, että verkkojännite vastaa arvokilvessä annettua jännitettä. Älä koskaan yritä vaihtaa laturia tavalliseen verkkovirtapistokkeeseen.

- ◆ Jos virtajohto vahingoittuu, sen vaihtaminen on turvallisuusyksiä jätettävä valmistajan tai valtuutetun STANLEY FATMAX -huollon tehtäväksi.

VAROITUS! Älä koskaan yritä vaihtaa laturia tavalliseen verkkovirtapistokkeeseen.

Ominaisuudet

Tämä työkalu sisältää kaikki seuraavat ominaisuudet tai vain osan niistä.

1. Liipaisukytkin
2. Lukituskytkin
3. Akun vapautuspainike
4. Akku
5. Ruuhosaksien terä
6. Pensaas leikkuuterä
7. Pääkahva

Käyttö

VAROITUS! Anna työkalun käydä omaan tahtiinsa.

Älä ylikuormita sitä.

Akun lataaminen (kuva A)

Lataa akku ennen ensimmäistä käyttökertaa ja aina, kun se ei enää tuota riittävästi virtaa toimintoihin, jotka aiemmin sujuivat helposti.

Akku voi lämmetä latauksen aikana, se on normaalia; se ei ole vian merkki.

VAROITUS! Älä lataa akkua alle 10 °C tai yli 40 °C asteen lämpötilassa. Suositeltava latauslämpötila on noin 24 °C.

Huomaa: Laturi ei lataa akkua, jos kennon lämpötila on suunnilleen alle 10 °C tai yli 40 °C.





Akku tulee jättää laturiin, ja laturi aloittaa latauksen automaattisesti, kun kennon lämpötila nousee tai laskee.

Huomaa: Jotta varmistat litiumioniakkujen parhaimman mahdollisen suorituskyvyn ja pitkän käyttöiän, akku tulee ladata täyteen ennen ensimmäistä käyttöä.





- ◆ Yhdistä laturi (12) sopivaan pistorasiaan ennen kuin laitat siihen akun (4).
- ◆ Vihreä latauksen merkkivalo (12a) vilkkuu jatkuvasti ilmoittaen, että latausprosessi on alkanut.
- ◆ Kun lataus on valmis, vihreä latauksen valo (12a) jää palamaan jatkuvasti. Akku (4) on täysin ladattu ja se voidaan irrottaa ja sitä voidaan käyttää heti tai sen voi jättää laturiin (12).
- ◆ Lataa akut viikon kuluessa tyhjentymisestä. Akkujen käyttöikä lyhenee merkittävästi, jos ne jätetään tyhjiksi pitkäksi aikaa.

Laturin LED-merkkivalojen tilat

	<p>Lataaminen: Vilkkuva vihreä LED-valo</p>	
--	--	--

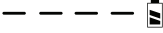
	Ladattu täyteen: Pysyvä vihreä LED-valo	
	Akun kuuma-/kylmäviive: Viilkkuva vihreä LED-valo Pysyvä punainen LED-valo	

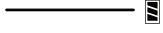
Vain SFMCB10-laturin merkkivalot

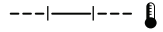
	Lataaminen:	
	Ladattu täyteen:	
	Akun kuuma-/kylmäviive:	

Huomaa: Yhteensopivat laturit eivät lataa viallista akkua. Jos laturin merkkivalot eivät syty, akku on viallinen.

Huomaa: Tämä voi tarkoittaa myös laturivikaa. Jos laturi ilmoittaa ongelmasta, vie laturi ja akku testattavaksi valtuutettuun huoltopalveluun.

Akun jättäminen laturiin

Akkua voidaan jättää laturiin, kun merkkivalo palaa. Laturi pitää akun käyttövalmiina ja ladattuna.

Kuuma-/kylmäviive

Kun laturi tunnistaa liian kuuman tai kylmän akun, se käynnistää automaattisesti akun kuuma-/kylmäviiveen, vihreä LED-merkkivalo (12a) vilkkuu ja punainen merkkivalo LED (12b) palaa jatkuvasti, jolloin lataus keskeytyy, kunnes akku on saavuttanut oikean lämpötilan. Laturi siirtyy tämän jälkeen automaattisesti akun lataustilaan. Tämä toiminto takaa akun maksimaalisen käyttöiän.

Akun varaustilan merkkivalo (kuva B)

Akussa on varaustilan merkkivalo, joka mahdollistaa akun käyttöajan määrittämisen nopeasti kuvan B mukaisesti. Voit tarkistaa akun jäljellä olevan käyttöajan helposti painamalla varaustilan painiketta (4a) kuvan B mukaisesti.



Akun asentaminen ja poistaminen työkalusta

VAROITUS! Varmista ennen akun irrottamista tai asentamista, että lukituspainike on lukitussa asennossa virtakytkimen tahattoman käytön estämiseksi.

Akun asentaminen (kuva C)

Huomaa: Parhaiden tuloksien saavuttamiseksi on varmistettava, että akku on ladattu täyteen.

Asenna akku (4) työkaluun kohdistamalla akku työkalun akkuportin sisällä oleviin uriin ja liu'uttamalla sen porttiin, kunnes akku on hyvin paikoillaan. Varmista, että akku pysyy paikoillaan.

Voit poistaa akun työkalusta painamalla vapautuspainiketta (4b) ja vetämällä akun irti työkalusta. Laita se laturiin noudattamalla käyttöohjeen laturiosion ohjeita.

Sahanterän kiinnittäminen ja irrottaminen (kuva D)

Ruohosaksien terä (5) on suunniteltu ruohon ja rikkaruohojen leikkaamiseen. Leikkausterä (6) on suunniteltu pensaiden ja pensasaitojen trimmaamiseen.

- ◆ Asenna terän irrottamalla terän suojus (8) painamalla ja pitämällä terän vapautuspainiketta (9) nuolen suuntaan.
- ◆ Poista terän suojus (8).
- ◆ Kohdista terän kohdistustapin reiät (10) kohdistustappeihin (11).
- ◆ Asenna terän suojus (8) takaisin.
- ◆ Terän vapautuspainike napsahtaa kiinni.

Käyttö

VAROITUS! Vakavan henkilövahingon vaaran vähentämiseksi katkaise laitteesta virta ja poista akku ennen säätämistä tai varusteiden irrottamista tai asentamista. Tahaton käynnistyminen voi johtaa henkilövahinkoihin.

Oikeaoppinen käsien asento (kuva E)

VAROITUS! Voit vähentää vakavan henkilövahingon vaaraa pitämällä kädet AINA oikeassa asennossa.

VAROITUS! Voit vähentää vakavan henkilövahingon vaaraa pitelemällä työkalua AINA tiukassa otteessa.

Käsien oikea asento tarkoittaa toisen käden pitämistä pääkahvassa (7).

HUOMIO: Terät voivat liikkua sammuttamisen jälkeen.

VAROITUS! PIDÄ kädet poissa terän ulottuvilta.

Liipaisukytkin

VAROITUS! Älä koskaan yritä lukita kytkintä ON-asentoon.

HUOMIO: Terällä ei saa leikata oksia, joiden halkaisija on yli 8 mm (kuva H). Pensasaitatrimmerillä voidaan ainoastaan leikata normaaleja rakennusten ympärillä olevia pensaita. Käynnistä työkalu painamalla lukituspainiketta (2) ja puristamalla sitten virtakytöntä (1). Kun laite on toiminnassa, lukituskytkin voidaan vapauttaa.

Sammuta laite vapauttamalla liipaisukytkin.

Vinkkejä optimaaliseen käyttöön

Ruohon leikkaaminen (kuvat F - G)

HUOMIO: Terät voivat liikkua sammuttamisen jälkeen.

- ◆ Paras leikkuutus saavutetaan leikkaamalla vain kuivaa nurmikkoa.
- ◆ Pitele työkalua kuvan F osoittamalla tavalla. Pidä vapaana oleva käsi loitolla terästä. Pidä työasento vakaana, jotta et liukastu. Älä kurkottele.
- ◆ Leikkaa pitkiä ruohoa asteittain ylhäältä lähtien. Leikkaa vain vähän kerrallaan.
- ◆ Vältä kovia esineitä tai hentoja kasveja.
- ◆ Jos työkalu alkaa käydä hitaasti, vähennä kuormitusta.
- ◆ Lyhennä leikkausjälkeä kallistamalla työkalua hieman.

Pensaiden leikkaus (kuvat H - J)

HUOMIO: Terät voivat liikkua sammuttamisen jälkeen.

- ◆ Kallista työkalua hiukan (enintään 15° leikkauslinjaan) siten, että terän kärjet osoittavat hieman aitaan päin. Tällöin terät leikkaavat tehokkaasti.
- ◆ Aloita trimmaamalla aidan yläosa.
- ◆ Pidä työkalua haluamassasi kulmassa ja liikuta sitä tasaisesti leikkauslinjaa pitkin. Kaksipuolisen terän ansiosta voit leikata kumpaun suuntaan tahansa.
- ◆ Jos haluat erittäin suoran leikkausjäljen, aseta naru aidan pituussuunnassa haluamallesi korkeudelle. Käytä naru apuna ja leikkaa sen yläpuolelta.
- ◆ Saat aikaiseksi suorat reunat leikkaamalla ylöspäin kasvusuunnassa.
- ◆ Nuoret varret liikkuvat ulospäin terän leikatessa alaspäin, mikä aiheuttaa matalia syvennyksiä aitaan (kuva F).
- ◆ Vältä osumasta muihin esineisiin. Vältä erityisesti kovia esineitä, kuten metallijohtoja ja kaiteita, koska ne voivat vahingoittaa teriä.
- ◆ Voitele terät säännöllisesti.

Trimmausohjeet (Iso-Britannia ja Irlanti)

- ◆ Trimmaa lehtipensaat kesä- ja lokakuussa.
- ◆ Trimmaa havupensaat huhti- ja elokuussa.
- ◆ Trimmaa katajät ja muut nopeasti kasvavat pensaat kuuden viikon välein toukokuusta lokakuuhun.

Trimmausohjeet (Australia ja Uusi-Seelanti)

- ◆ Trimmaa lehtipensaat joului- ja maaliskuussa.
- ◆ Trimmaa havupensaat syys- ja helmikuussa.
- ◆ Trimmaa katajät ja muut nopeasti kasvavat pensaat kuuden viikon välein lokakuusta maaliskuuhun.

Terän ylläpitäminen (kuva J)

Leikkuuterät on valmistettu laadukkaasta nuorrutusteräksestä, niiden teroitus ei ole tarpeen normaalissa käytössä. Jos kuitenkin osut terällä vahingossa aitaan, kivimateriaaleihin, lasiin tai muihin koviin kohteisiin, terään voi tulla särö.

Lommon poistaminen ei ole tarpeen, jos se ei häiritse terän liikettä. Jos se häiritsee terän liikettä, irrota akku ja poista lommo hienohampaisella viilalla tai teroituskiivellä.

Jos pudotat trimmerin, tarkista se huolellisesti vaurioiden varalta. Jos terä on taipunut, kotelo haljennut, kahvat vaurioituneet tai jos jokin muu ongelma vaikuttaa työkalun toimintaan, ota yhteyttä paikalliseen valtuutettuun huoltopalveluun laitteen korjaamiseksi ennen sen uudelleen käyttöä.

Terän voitelu

VAROITUS! Käytä AINA suojalaseja. Tavalliset silmälasit EIVÄT ole suojalaseja.

- ◆ Irrota akku käytön jälkeen (4).
- ◆ Levitä suojaamattomiin teriin varoen hartsipitoista liuotinta.
- ◆ Asenna akku paikoilleen ja käännä työkalu pystyasentoon terät maahan päin ja käytä työkalua muutaman sekunnin ajan voiteluaineen levittämiseksi.

Lisävarusteet

VAROITUS! Muita kuin STANLEY FATMAX -lisävarusteita ei ole testattu tämän työkalun kanssa, joten niiden käyttäminen voi olla vaarallista. Käytä tämän tuotteen kanssa vain STANLEY FATMAXin varusteita vahingoittumisvaaran vähentämiseksi.

Huolto

Verkkojohdolla varustettu tai STANLEY FATMAX -laite on suunniteltu toimimaan mahdollisimman pitkään mahdollisimman vähällä huollolla. Hyvä suorituskyky jatkuvassa käytössä riippuu työkalun ylläpidosta ja säännöllisestä puhdistamisesta.

VAROITUS! Toimi ennen johdottomien laitteiden huoltoa seuraavasti:

- ◆ Jos akku on kiinteä, käytä akku täysin loppuun ja sammuta laite sitten.
- ◆ Irrota laturi pistorasiasta ennen laturin puhdistamista. Laturi ei tarvitse säännöllisen puhdistamisen lisäksi mitään muuta huoltoa.
- ◆ Puhdista laitteen/laturin ilma-aukot säännöllisesti pehmeällä harjalla tai kuivalla kangasliinalla.
- ◆ Puhdista moottorin kotelo säännöllisesti kostealla liinalla. Älä käytä hankaavia tai liuotinpohjaisia puhdistusaineita.
- ◆ Jos virtajohto vahingoittuu, sen vaihtaminen on turvallisuussyistä jätettävä valmistajan, sen huoltopalvelun tai muun ammattitaitoisen henkilön tehtäväksi.

Ympäristönsuojelu



Tuotteet/akut ovat kierrätettäviä, mutta jos niissä on rästitetun roskakorin merkki, niitä ei saa hävittää tavallisen kotitalousjätteen mukana.

Anna paristojen tyhjentäy kokonaan ja lajittele ne. Irrota mahdolliset valonlähteet tuotteesta, jos mahdollista. Käyttäjän vastuulla on poistaa henkilötiedot tuotteesta. Vie jätteet sitten viralliseen keräyspisteeseen tai vastaavalle jälleenmyyjälle, joka ottaa ne usein vastaan ilmaiseksi. Pakkaukset tulee hävittää merkityn materiaalikoodin perusteella. Käyttö- ja turvallisuusohjeet tulee hävittää vasta sitten, kun kyseessä oleva tuote on poistettu käytöstä. Pyydä paikalliselta viranomaiselta lisätietoa jätehuollosta. Lisätietoa on saatavilla osoitteessa www.2helpU.com ja skannaamalla yllä oleva QR-koodi

Tekniset tiedot

		STCSS20 Tyyppi 1
Jännite	V	18 V (MAKS. 20 V)
Terän pituus (ruohosakset)	cm	10
Terien väli (ruohosakset)	mm	23
Terän pituus (trimmeri)	cm	20
Terien väli (trimmeri)	mm	8
Paino		0,89 kg

Laturi		SFMCB10	SFMCB11	SFMCB12	SFMCB14
Tulojännite	V_{AC}	230	230	230	230
Lähtöjännite	V_{DC}	18	18	18	18
Virta	A	1,25	1,25	2	4

Paristo		SFMCB201	SFMCB202	SFMCB204	SFMCB206
Jännite	V_{DC}	18	18	18	18
Kapasiteetti	Ah	1,5	2,0	4,0	6,0
Tyyppi		Litiumioni	Litiumioni	Litiumioni	Litiumioni
Paino	Kg	0,37	0,37	0,67	0,67

Tärinä ja melu

Teknisissä tiedoissa ja vaatimustenmukaisuusvakuutuksessa ilmoitettu tärinä- ja melupäästöarvo on mitattu EN62841-standardin testausmenetelmän mukaisesti, ja arvoa voi käyttää työkalujen keskinäiseen vertailuun.

Ilmoitettuja tärinä- ja melupäästöarvoja voi käyttää myös altistumisen alustavaan arviointiin.

VAROITUS! Sähkötyökalun käytön aikana mitattu todellinen tärinäpäästöarvo voi poiketa ilmoitetusta tärinäpäästöarvosta työkalun käyttötavan mukaan. Tärinäarvo voi nousta annetun tason yläpuolelle.

Kun tärinälle altistumista arvioidaan sen määrittämiseksi, mitä direktiivin 2002/44/EY mukaisia turvatoimenpiteitä vaaditaan sähkötyökaluja säännöllisesti käyttävien henkilöiden suojelemiseksi, tärinälle altistumisen arvioinnissa on otettava huomioon todelliset käyttöolosuhteet ja työkalun käyttötavat.

Todellisen käytön lisäksi on kiinnitettävä huomiota myös siihen, milloin työkalu on sammutettuna tai milloin se käy tyhjäkäynnillä.

Äänenpainetaso standardin EN62841 mukaisesti:

Äänenpaine (L_{pa}) 79 dB(A), epävarmuus (K) 2,3 dB(A)

Ääniteho (L_{WA}) 72 dB(A), epävarmuus (K) 3 dB(A)

Tärinän kokonaisarvot (kolmiakselivektorisumma) EN62841-standardin mukaisesti:

Tärinä (a_v) < 2,5 m/s², epävarmuus (K) 1,5 m/s²

EU-vaatimustenmukaisuusvakuutus

KONEDIREKTIIVI



STCSS20 - Pensasleikkuri

STANLEY FATMAX Europe ilmoittaa, että kohdassa "Tekniset tiedot" kuvatut tuotteet ovat seuraavien direktiivien vaatimusten mukaisia:

2006/42/EY, EN 62841-1:2015 + A11:2022, EN 62841-4-2:2019+A1:2022+A11:2022, EN IEC 62841-4-5:2021+A11:2021.

Ääniteho taso 2000/14/EY:n mukaan Liite V, kategoria liite I: kohde 25

L_{WA} (mitattu ääniteho): 79 dB

L_{WA} (taattu ääniteho): 81 dB

Tämä tuote täyttää myös direktiivien 2014/30/EU ja 2011/65/EU vaatimukset.

Lisätietoja saa ottamalla yhteyttä STANLEY FATMAX -yhtiöön seuraavaan osoitteeseen. Tiedot ovat myös käyttöoppaan takakannessa.

Allekirjoittaja vastaa teknisistä tiedoista ja antaa tämän vakuutuksen STANLEY FATMAX puolesta.

Patrick Diepenbach

Patrick Diepenbach
Toimitusjohtaja, Benelux
STANLEY FATMAX,
Richard-Klinger-Strasse 11,
65510 Idstein, Saksa
24/07/2024

Takuu

STANLEY FATMAX on vakuutunut tuotteidensa korkeasta laadusta ja tarjoaa kuluttajille 12 kuukauden takuun, joka astuu voimaan ostopäivänä. Takuu on lisäksi kuluttajan laillisiin oikeuksiin eikä vaikuta niihin. Tämä takuu on voimassa kaikissa EU- ja ETA-maissa sekä Isovsa-Britanniassa.

Edellytyksenä takuun saamiselle on, että STANLEY FATMAX -ehdot ja että ostaja toimittaa ostosoitteeseen jälleenmyyjälle tai valtuutetulle huoltoliikkeelle.

STANLEY FATMAXin yhden vuoden takuun ehdot ja lähimmän valtuutetun korjauspalvelun yhteystiedot ovat saatavilla osoitteessa www.2helpU.com tai ottamalla yhteyttä paikalliseen STANLEY FATMAX -toimipisteeseen tässä ohjekirjassa ilmoitettuihin osoitteisiin.

Käy verkkosivuiltamme osoitteessa www.stanley.eu/3 ja rekisteröi uusi STANLEY FATMAX -tuotteesi saadaksesi tietoa uusista tuotteista ja erikoistarjouksista.

Προβλεπόμενη χρήση

Το ψαλίδι γκαζόν και μπورντουροψάλιδο μπαταρίας STANLEY FATMAX SFCSS20 έχει σχεδιαστεί για εφαρμογές κοπής και κουρέματος γκαζόν και μικρών θάμνων. Αυτό το εργαλείο προορίζεται για επαγγελματική και μη επαγγελματική χρήση.

Οδηγίες ασφαλείας

Γενικές προειδοποιήσεις ασφαλείας για ηλεκτρικά εργαλεία



ΠΡΟΕΙΔΟΠΟΙΗΣΗ! Διαβάστε όλες τις προειδοποιήσεις ασφαλείας, τις οδηγίες, τις απεικονίσεις και τις προδιαγραφές που συνοδεύουν αυτό το ηλεκτρικό εργαλείο. Η μη τήρηση των αναφερόμενων προειδοποιήσεων και οδηγιών μπορεί να έχει ως αποτέλεσμα ηλεκτροπληξία, πυρκαγιά και/ή σοβαρό τραυματισμό.

Φυλάξτε όλες τις προειδοποιήσεις και τις οδηγίες για μελλοντική αναφορά. Ο όρος "ηλεκτρικό εργαλείο" στις προειδοποιήσεις, αναφέρεται σε ηλεκτρικό εργαλείο που τροφοδοτείται από το ηλεκτρικό δίκτυο (ρεύματος-με καλώδιο) ή σε ηλεκτρικό εργαλείο που λειτουργεί με μπαταρία (μπαταρίας-χωρίς καλώδιο).

1. Ασφάλεια στον χώρο εργασίας

- α. Διατηρείτε τον χώρο εργασίας καθαρό και καλά φωτισμένο. Οι ατακτοποιητοί ή σκοτεινοί χώροι γίνονται αιτίες ατυχημάτων.
- β. Μη χρησιμοποιείτε ηλεκτρικά εργαλεία σε περιβάλλον όπου υπάρχει κίνδυνος έκρηξης, όπως είναι οι χώροι όπου υπάρχουν εύφλεκτα υγρά, αέρια ή σκόνη. Τα ηλεκτρικά εργαλεία παράγουν σπινθήρες που μπορεί να προκαλέσουν ανάφλεξη της σκόνης ή των αναθυμιάσεων.
- γ. Κρατάτε μακριά παιδιά και παρευρισκόμενους όταν χρησιμοποιείτε ηλεκτρικό εργαλείο. Παράγοντες που αποσπούν την προσοχή μπορεί να σας κάνουν να χάσετε τον έλεγχο.

2. Ασφάλεια χρήσης ηλεκτρικού ρεύματος

- α. Τα φως των ηλεκτρικών εργαλείων πρέπει να ταιριάζουν στην πρίζα. Ποτέ μην τροποποιήσετε το φως, με κανέναν τρόπο. Μη χρησιμοποιείτε κανενός είδους φως προσαρμογής με γειωμένα ηλεκτρικά εργαλεία. Τα φως που δεν έχουν υποστεί τροποποιήσεις και οι πρίζες που αντιστοιχούν απόλυτα με τα φως μειώνουν τον κίνδυνο ηλεκτροπληξίας.
- β. Αποφεύγετε την επαφή του σώματός σας με γειωμένες επιφάνειες, όπως σωλήνες, σώματα καλοριφέρ, κουζίνες και ψυγεία. Υπάρχει αυξημένος κίνδυνος ηλεκτροπληξίας αν το σώμα σας είναι γειωμένο.
- γ. Μην εκθέτετε ηλεκτρικά εργαλεία σε βροχή ή υγρασία. Η διείσδυση νερού σε ένα ηλεκτρικό εργαλείο αυξάνει τον κίνδυνο ηλεκτροπληξίας.
- δ. Μην κακομεταχειρίζεστε το καλώδιο. Ποτέ μη χρησιμοποιήσετε το καλώδιο για να μεταφέρετε, να τραβήξετε ή να αποσυνδέσετε από την πρίζα το ηλεκτρικό εργαλείο. Κρατάτε το καλώδιο μακριά από θερμότητα, λάδια, αιχμηρά άκρα ή κινούμενα μέρη. Τα καλώδια που έχουν υποστεί ζημιά ή είναι μπερδεμένα αυξάνουν τον κίνδυνο ηλεκτροπληξίας.
- ε. Όταν χρησιμοποιείτε ηλεκτρικό εργαλείο σε εξωτερικό χώρο, χρησιμοποιείτε καλώδιο προέκτασης κατάλληλο για χρήση σε εξωτερικό χώρο. Η χρήση καλωδίου κατάλληλου για εργασία σε εξωτερικούς χώρους μειώνει τον κίνδυνο ηλεκτροπληξίας.
- στ. Αν είναι αναπόφευκτη η χρήση ηλεκτρικού εργαλείου σε υγρό μέρος, χρησιμοποιήστε παροχή ρεύματος που προστατεύεται με διάταξη προστασίας από ρεύμα διαρροής (ρελέ διαρροής - RCD). Η χρήση ενός RCD μειώνει τον κίνδυνο ηλεκτροπληξίας.

3. Ατομική ασφάλεια

- α. Παραμένετε πάντα σε εγρήγορση, προσέχετε τι κάνετε και επιστρατεύετε την κοινή λογική, όταν χρησιμοποιείτε ηλεκτρικό εργαλείο. Μη χρησιμοποιείτε ηλεκτρικό εργαλείο όταν είστε κουρασμένος/η ή υπό την επήρεια ναρκωτικών, οινοπνεύματος ή φαρμακευτικής αγωγής. Μία μόνο στιγμή απροσεξίας κατά τη χρήση ηλεκτρικών εργαλείων μπορεί να είναι αιτία σοβαρού τραυματισμού.
- β. Χρησιμοποιείτε ατομικό εξοπλισμό προστασίας. Πάντα φοράτε μέσα προστασίας των ματιών. Ο εξοπλισμός προστασίας, όπως μάσκα κατά της σκόνης, αντιολισθητικά υποδήματα ασφαλείας, κράνος ή προστατευτικά ακοής, όταν χρησιμοποιείται για τις κατάλληλες συνθήκες, θα μειώσει τους τραυματισμούς και τις σωματικές βλάβες.

- γ. Αποτρέψτε την ακούσια ενεργοποίηση. Βεβαιωθείτε ότι ο διακόπτης βρίσκεται στη θέση απενεργοποίησης, πριν συνδέσετε το εργαλείο σε πηγή ρεύματος και/ή τοποθετήσετε πακέτο μπαταριών, καθώς και πριν πάρετε στα χέρια σας ή μεταφέρετε το εργαλείο. Η μεταφορά ηλεκτρικών εργαλείων με το δάχτυλο στον διακόπτη ή η σύνδεση στο ρεύμα ηλεκτρικών εργαλείων με ενεργοποιημένο τον διακόπτη αποτελεί πηγή ατυχημάτων.
- δ. Αφαιρείτε κάθε κλειδί ρύθμισης ή μηχανικό κλειδί πριν ενεργοποιήσετε το ηλεκτρικό εργαλείο. Ένα κλειδί που έχει μείνει συνδεδεμένο σε ένα περιστρεφόμενο μέρος του ηλεκτρικού εργαλείου μπορεί να προκαλέσει τραυματισμό.
- ε. Μην τεντώνετε υπερβολικά. Διατηρείτε πάντα σωστή στήριξη στα πόδια σας και καλή ισορροπία. Έτσι μπορείτε να έχετε καλύτερο έλεγχο του ηλεκτρικού εργαλείου σε μη αναμενόμενες καταστάσεις.
- στ. Φοράτε κατάλληλο ρουχισμό. Μη φοράτε ρούχα φαρδιάς εφαρμογής, ούτε κοσμήματα. Κρατάτε τα μαλλιά και τα ρούχα σας μακριά από κινούμενα μέρη. Τα φαρδιά ρούχα, τα κοσμήματα και τα μακριά μαλλιά μπορούν να πιαστούν σε κινούμενα μέρη.
- ζ. Αν παρέχονται διατάξεις για τη σύνδεση συστημάτων απομάκρυνσης και συλλογής της σκόνης, βεβαιωθείτε ότι αυτές είναι συνδεδεμένες και χρησιμοποιούνται σωστά. Η χρήση συστημάτων συλλογής της σκόνης μπορεί να μειώσει τους κινδύνους που προέρχονται από τη σκόνη.
- η. Μην αφήνετε την εξοικείωση που έχετε αποκτήσει από τη συχνή χρήση εργαλείων να σας επιτρέψει να εφησυχάσετε ώστε να αγνοήσετε τις αρχές ασφαλούς χρήσης των εργαλείων. Μια απρόσεκτη ενέργεια μπορεί να προκαλέσει βαρύ τραυματισμό μέσα σε κλάσματα του δευτερολέπτου.
4. Χρήση και φροντίδα ηλεκτρικών εργαλείων
- α. Μην ασκείτε υπερβολική δύναμη στο ηλεκτρικό εργαλείο. Χρησιμοποιείτε το σωστό ηλεκτρικό εργαλείο για την εφαρμογή σας. Το σωστό ηλεκτρικό εργαλείο θα εκτελέσει την εργασία καλύτερα και ασφαλέστερα στην ένταση χρήσης για την οποία σχεδιάστηκε.
- β. Μη χρησιμοποιήσετε το ηλεκτρικό εργαλείο αν ο διακόπτης του δεν μπορεί να το ενεργοποιεί και απενεργοποιεί. Οποιοδήποτε ηλεκτρικό εργαλείο δεν μπορεί να ελεγχθεί μέσω του διακόπτη του, είναι επικίνδυνο και πρέπει να επισκευαστεί.
- γ. Αποσυνδέστε το φως από την πηγή ρεύματος και/ή αφαιρέστε από το ηλεκτρικό εργαλείο το πακέτο μπαταριών, αν είναι αποσπώμενο, πριν διεξάγετε οποιαδήποτε ρύθμιση, αλλαγή αξεσουάρ ή όταν πρόκειται να αποθηκεύσετε οποιοδήποτε ηλεκτρικό εργαλείο. Τέτοια προληπτικά μέτρα ασφαλείας μειώνουν το κίνδυνο αθέλητης εκκίνησης του ηλεκτρικού εργαλείου.
- δ. Φυλάσσετε μακριά από παιδιά τα ηλεκτρικά εργαλεία που δεν χρησιμοποιείτε. Μην αφήνετε να χρησιμοποιήσουν ηλεκτρικό εργαλείο άτομα που δεν είναι εξοικειωμένα με αυτό ή άτομα που δεν έχουν διαβάσει αυτές τις οδηγίες χρήσης. Τα ηλεκτρικά εργαλεία είναι επικίνδυνα στα χέρια μη εκπαιδευμένων χρηστών.
- ε. Συντηρείτε τα ηλεκτρικά εργαλεία και τα αξεσουάρ. Ελέγχετε για τυχόν κακή ευθυγράμμιση ή μάγκωμα των κινούμενων μερών, θραύση εξαρτημάτων και οποιαδήποτε άλλη κατάσταση μπορεί να επηρεάσει τη λειτουργία του ηλεκτρικού εργαλείου. Αν το ηλεκτρικό εργαλείο έχει υποστεί ζημιά, παραδώστε το για επισκευή πριν το χρησιμοποιήσετε. Πολλά ατυχήματα προκαλούνται από κακοσυντηρημένα ηλεκτρικά εργαλεία.
- στ. Διατηρείτε τα κοπτικά εργαλεία κοφτερά και καθαρά. Τα κατάλληλα συντηρημένα κοπτικά εργαλεία με αιχμηρές κοπτικές ακμές έχουν μικρότερες πιθανότητες να μαγκώσουν και ελέγχονται ευκολότερα.
- ζ. Χρησιμοποιείτε το ηλεκτρικό εργαλείο, τα αξεσουάρ και τα εξαρτήματα εργασίας των εργαλείων κλπ. σύμφωνα με τις παρούσες οδηγίες, λαμβάνοντας υπόψη σας τις συνθήκες εργασίας και την εργασία που θέλετε να εκτελέσετε. Η χρήση του ηλεκτρικού εργαλείου για εργασίες διαφορετικές από τις προβλεπόμενες θα μπορούσε να προκαλέσει επικίνδυνη κατάσταση.
- η. Διατηρείτε τις λαβές και τις επιφάνειες κρατήματος στεγνές, καθαρές και απαλλαγμένες από λάδι και γράσο. Οι ολισθηρές λαβές και επιφάνειες κρατήματος δεν επιτρέπουν τον ασφαλή χειρισμό και έλεγχο του εργαλείου σε μη αναμενόμενες καταστάσεις.
5. Χρήση και φροντίδα εργαλείου μπαταρίας
- α. Επαναφορτίζετε μόνο με τον φορτιστή που καθορίζει ο κατασκευαστής. Ένας φορτιστής που είναι κατάλληλος για ένα τύπο πακέτου μπαταριών μπορεί να δημιουργήσει κίνδυνο πυρκαγιάς αν χρησιμοποιηθεί με άλλο πακέτο μπαταριών.
- β. Χρησιμοποιείτε τα ηλεκτρικά εργαλεία μόνο με τα ειδικά προβλεπόμενα πακέτα μπαταριών. Η χρήση οποιωνδήποτε άλλων πακέτων μπαταριών μπορεί να δημιουργήσει κίνδυνο τραυματισμού και πυρκαγιάς.

- γ. Όταν ένα πακέτο μπαταριών δεν χρησιμοποιείται, διατηρείτε το μακρὰ από άλλα μεταλλικά αντικείμενα όπως συνδετήρες, νομίσματα, κλειδιά, βίδες ή άλλα μικρά μεταλλικά αντικείμενα που μπορούν να δημιουργήσουν σύνδεση από τον ένα πόλο στον άλλο. Αν βραχυκυκλωθούν οι πόλοι της μπαταρίας μπορεί να προκληθούν εγκαύματα ή πυρκαγιά.
- δ. Αν μια μπαταρία υποστεί κακομεταχείριση, μπορεί να διαρρέει υγρό. Αποφύγετε την επαφή. Αν κατά λάθος έρθετε σε επαφή, ξεπλύνετε με νερό. Σε περίπτωση που το υγρό έλθει σε επαφή με τα μάτια σας, ζητήστε επιπλέον και ιατρική βοήθεια. Το υγρό που διαρρέει από την μπαταρία μπορεί να προκαλέσει ερεθισμούς ή εγκαύματα.
- ε. Μη χρησιμοποιήσετε πακέτο μπαταριών ή εργαλείο που έχει υποστεί ζημιά ή τροποποίηση. Οι μπαταρίες που έχουν υποστεί ζημιά ή τροποποίηση μπορεί να έχουν απρόβλεπτη συμπεριφορά, με αποτέλεσμα φωτιά, έκρηξη ή κίνδυνο τραυματισμού.
- στ. Μην εκθέσετε ένα πακέτο μπαταριών ή εργαλείο σε φωτιά ή υπερβολική θερμοκρασία. Η έκθεση σε φωτιά ή σε θερμοκρασία πάνω από 130 °C μπορεί να προκαλέσει έκρηξη.
- ζ. Τηρείτε όλες τις οδηγίες φόρτισης και μη φορτίζετε το πακέτο μπαταριών ή το εργαλείο εκτός των ορίων θερμοκρασίας που ορίζονται στις προδιαγραφές. Η ακατάλληλη φόρτιση ή η φόρτιση σε θερμοκρασίες εκτός των προβλεπόμενων ορίων μπορεί να προξενήσει ζημιά στην μπαταρία και να αυξήσει τον κίνδυνο φωτιάς.

6. Σέρβις

- α. Αναθέτετε το σέρβις του ηλεκτρικού εργαλείου σε εξειδικευμένο τεχνικό επισκευών που χρησιμοποιεί μόνο γνήσια ανταλλακτικά. Έτσι θα εξασφαλίσετε τη διατήρηση της ασφάλειας του ηλεκτρικού εργαλείου.
- β. Ποτέ μην υποβάλετε σε σέρβις πακέτα μπαταριών που έχουν υποστεί ζημιά. Το σέρβις των πακέτων μπαταριών πρέπει να γίνεται μόνο από τον κατασκευαστή ή από εξουσιοδοτημένους παρόχους σέρβις.

Πρόσθετες προειδοποιήσεις ασφαλείας για ηλεκτρικά εργαλεία



ΠΡΟΕΙΔΟΠΟΙΗΣΗ! Πρόσθετες προειδοποιήσεις ασφαλείας για ψαλίδι γρασιδιού / μπουρντουροψάλιδο

- ◆ Μη χρησιμοποιείτε το ψαλίδι γρασιδιού / μπουρντουροψάλιδο σε άσχημες καιρικές συνθήκες, ειδικά όταν υπάρχει κίνδυνος ηλεκτρικών φαινομένων. Έτσι μειώνεται ο κίνδυνος να σας χτυπήσει κεραυνός.
- ◆ Διατηρείτε όλα τα καλώδια ρεύματος και άλλα καλώδια μακριά από την περιοχή κοπής.

Καλώδια ρεύματος ή άλλα καλώδια μπορεί να είναι κρυμμένα μέσα στους φυτικούς φράχτες ή στους θάμνους και μπορεί να κοπούν κατά λάθος από τη λεπίδα.

- ◆ **Φοράτε προστατευτικά ακοής.** Ο επαρκής προστατευτικός εξοπλισμός θα μειώσει τον κίνδυνο απώλειας ακοής.
- ◆ **Κρατάτε το ψαλίδι γρασιδιού / μπουρντουροψάλιδο μόνο από μονωμένες επιφάνειες κρατήματος, επειδή η λεπίδα μπορεί να έρθει σε επαφή με αθέατα καλώδια.** Αν οι λεπίδες έρθουν σε επαφή με καλώδιο υπό τάση, μπορεί να τεθούν υπό ηλεκτρική τάση και τα εκτεθειμένα μεταλλικά μέρη του ψαλιδιού γρασιδιού / μπουρντουροψάλιδου και να προκληθεί ηλεκτροπληξία στο χειριστή.
- ◆ **Κρατάτε όλα τα μέλη του σώματός σας μακριά από τη λεπίδα. Μην αφαιρείτε το κομμένο υλικό και μην κρατάτε υλικό που θέλετε να κόψετε όταν οι λεπίδες βρισκονται σε κίνηση.** Οι λεπίδες συνεχίζουν να κινούνται και μετά την απενεργοποίηση με το διακόπτη. Μια στιγμιαία απροσεξία κατά τον χειρισμό του ψαλιδιού γρασιδιού / μπουρντουροψάλιδου μπορεί να έχει ως συνέπεια σοβαρό τραυματισμό.
- ◆ **Όταν καθαρίζετε υλικό που έχει σφηνώσει ή πραγματοποιείτε σέρβις στο ψαλίδι γρασιδιού / μπουρντουροψάλιδο, διασφαλίστε ότι όλοι οι διακόπτες τροφοδοσίας είναι απενεργοποιημένοι και το πακέτο μπαταριών έχει αφαιρεθεί ή αποσυνδεθεί.** Η μη αναμενόμενη ενεργοποίηση του ψαλιδιού γρασιδιού / μπουρντουροψάλιδου κατά την απομάκρυνση σφηνωμένου υλικού ή τις εργασίες σέρβις, μπορεί να προκαλέσει σοβαρό τραυματισμό.
- ◆ **Μεταφέρετε το ψαλίδι γρασιδιού / μπουρντουροψάλιδο από τη λαβή, με τη λεπίδα σταματημένη και προσέχοντας να μην πατήσετε οποιονδήποτε διακόπτη τροφοδοσίας.** Η σωστή μεταφορά του ψαλιδιού γρασιδιού / μπουρντουροψάλιδου θα μειώσει τον κίνδυνο αθλήτης εκκίνησης του εργαλείου και επακόλουθου τραυματισμού από τις λεπίδες.
- ◆ **Κατά τη μεταφορά ή αποθήκευση του ψαλιδιού γρασιδιού / μπουρντουροψάλιδου, χρησιμοποιείτε πάντα το κάλυμμα λεπίδων.** Ο σωστός χειρισμός του ψαλιδιού γρασιδιού / μπουρντουροψάλιδου θα μειώσει τον κίνδυνο τραυματισμού από τις λεπίδες.
- ◆ **Αυτό το εργαλείο δεν προορίζεται για χρήση από άτομα (στα οποία περιλαμβάνονται και τα παιδιά) με μειωμένες σωματικές, αισθητηριακές ή διανοητικές ικανότητες ή άτομα χωρίς εμπειρία και γνώσεις, παρά μόνον ενόσων επιτηρούνται ή τους έχουν δοθεί οδηγίες σχετικά με τη χρήση του εργαλείου από άτομο υπεύθυνο για την ασφάλειά τους.** Τα παιδιά πρέπει να επιτηρούνται για να διασφαλίζεται ότι δεν παίζουν με το εργαλείο.
- ◆ **Η προβλεπόμενη χρήση περιγράφεται στο παρόν εγχειρίδιο οδηγιών.**

Η χρήση οποιουδήποτε αξεσουάρ ή εξαρτήματος ή η εκτέλεση οποιασδήποτε λειτουργίας με αυτό το εργαλείο, εκτός από αυτές που συνιστώνται σε αυτό το εγχειρίδιο οδηγιών, ενδέχεται να εγκυμονεί κίνδυνο τραυματισμού ή/και υλικών ζημιών.

- ◆ **Μη μεταφέρετε το εργαλείο με τα χέρια σας στη σκανδάλη, εκτός εάν έχετε αφαιρέσει την μπαταρία.**
- ◆ **Εάν δεν έχετε χρησιμοποιήσει ξανά θαμνοκοπτικό, καλό θα είναι να ζητήσετε πρακτικές οδηγίες από έναν έμπειρο χρήστη, πέραν από τη μελέτη του παρόντος εγχειρίδιου.**
- ◆ **Μην αγγίζετε ποτέ τις λεπίδες ενώ το εργαλείο βρίσκεται σε λειτουργία.**
- ◆ **Μην επιχειρήσετε ποτέ να ακινητοποιήσετε τις λεπίδες εξαναγκαστικά.**
- ◆ **Μην τοποθετείτε κάτω το εργαλείο πριν να ακινητοποιηθούν εντελώς οι λεπίδες.**
- ◆ **Ελέγχετε τακτικά τις λεπίδες για ζημιές και φθορά.**
Μη χρησιμοποιείτε το εργαλείο εάν οι λεπίδες έχουν υποστεί ζημιά.
- ◆ **Προσέξτε να αποφεύγετε σκληρά αντικείμενα (π.χ. μεταλλικά σύρματα, κιγκλιδώματα) κατά τις εργασίες κοπής.** Εάν χτυπήσετε κατά λάθος ένα τέτοιο αντικείμενο, απενεργοποιήστε αμέσως το εργαλείο και ελέγξτε το για τυχόν ζημιά.
- ◆ **Εάν τυχόν το εργαλείο αρχίσει να δονείται με μη φυσιολογικό τρόπο, απενεργοποιήστε το αμέσως και ελέγξτε το για τυχόν ζημιά.**
- ◆ **Αν το εργαλείο σταματήσει να λειτουργεί λόγω μεγάλης αντίστασης, αμέσως απενεργοποιήστε το.** Αφαιρέστε την μπαταρία πριν επιχειρήσετε να αφαιρέσετε οποιοδήποτε εμπόδιο.
- ◆ **Μετά από τη χρήση, τοποθετήστε στις λεπίδες την παρεχόμενη θήκη λεπίδων.** Αποθηκεύστε το εργαλείο, αφού βεβαιωθείτε ότι η λεπίδα δεν είναι εκτεθειμένη.
- ◆ **Μην επιχειρήσετε να χρησιμοποιήσετε το εργαλείο εάν λείπουν εξαρτήματα από αυτό ή εάν έχει υποβληθεί σε μη εξουσιοδοτημένες τροποποιήσεις.**
- ◆ **Μην αφήσετε ποτέ παιδιά να χρησιμοποιήσουν το εργαλείο.**
- ◆ **Να προσέχετε το ενδεχόμενο πτώσης υπολειμμάτων κοπής κατά την κοπή στις ψηλότερες πλευρές ενός φράχτη από θάμνους.**
- ◆ **Πάντα να κρατάτε το εργαλείο με τα δύο χέρια και από τις παρεχόμενες λαβές.**

Υπολειπόμενοι κίνδυνοι

Ενδέχεται να προκύψουν πρόσθετοι υπολειπόμενοι κίνδυνοι κατά τη χρήση του εργαλείου, οι οποίοι ενδέχεται να μην συμπεριλαμβάνονται στις συννημμένες προειδοποιήσεις ασφαλείας.

Αυτοί οι κίνδυνοι μπορεί να προκύψουν από κακή χρήση, παρατεταμένη χρήση κλπ.

Παρά την εφαρμογή των σχετικών κανονισμών ασφαλείας και τη χρήση διατάξεων ασφαλείας, ορισμένοι υπολειπόμενοι κίνδυνοι δεν είναι δυνατόν να αποφευχθούν. Σ' αυτούς περιλαμβάνονται:

- ◆ Τραυματισμοί από επαφή με οποιαδήποτε περιστρεφόμενα/κινούμενα μέρη.
- ◆ Τραυματισμοί που προκαλούνται κατά την αλλαγή εξαρτημάτων, λεπίδων ή αξεσουάρ.
- ◆ Τραυματισμοί που προκαλούνται από παρατεταμένη χρήση ενός εργαλείου. Όταν χρησιμοποιείτε οποιοδήποτε εργαλείο για παρατεταμένες περιόδους, φροντίστε να κάνετε τακτικά διαλείμματα.
- ◆ Βλάβη της ακοής.
- ◆ Κίνδυνοι για την υγεία λόγω εισπνοής σκόνης που αναπτύσσεται κατά τη χρήση του εργαλείου (παραδείγματα: εργασία με ξύλο, ειδικά με ξύλο βελανιδιάς, οξιάς και MDF).

Ετικέτες στα εργαλεία

Τα εικονογράμματα που ακολουθούν μαζί με τον ο κωδικό ημερομηνίας εμφανίζονται πάνω στο εργαλείο:



ΠΡΟΕΙΔΟΠΟΙΗΣΗ! Για να μειωθεί ο κίνδυνος τραυματισμού, ο χρήστης πρέπει να διαβάσει το εγχειρίδιο οδηγιών.



Φοράτε προστατευτικά γυαλιά όταν χρησιμοποιείτε αυτό το εργαλείο.



Φοράτε προστατευτικά ακοής όταν χρησιμοποιείτε αυτό το εργαλείο.



Πάντα να αφαιρείτε την μπαταρία από τη συσκευή πριν από οποιαδήποτε εργασία καθαρισμού ή συντήρησης.



Μην εκθέτετε το εργαλείο στη βροχή ή σε υψηλή υγρασία.



Κρατάτε τα χέρια μακριά από τις λεπίδες.



Εγγυημένη στάθμη ηχητικής ισχύος (2000/14/EE).

Πρόσθετες οδηγίες ασφαλείας για μπαταρίες και φορτιστές

Μπαταρίες

- ◆ Μην επιχειρήσετε ποτέ να ανοίξετε για κανένα λόγο.
- ◆ Μην εκθέσετε την μπαταρία σε νερό.
- ◆ Μη φυλάσσετε μπαταρίες σε μέρη όπου η θερμοκρασία μπορεί να υπερβεί τους 40 °C.
- ◆ Φορτίζετε μόνο σε θερμοκρασίες περιβάλλοντος μεταξύ 10 °C και 40 °C.

- ◆ Φορτίζετε μόνο με τη χρήση του φορτιστή που παρέχεται με το εργαλείο.
- ◆ Όταν απορρίπτετε τις μπαταρίες, ακολουθήστε τις οδηγίες που δίνονται στην ενότητα "Προστασία του περιβάλλοντος".

Φορτιστές

- ◆ Ο φορτιστής STANLEY FATMAX πρέπει να χρησιμοποιείται αποκλειστικά και μόνο για τη φόρτιση της μπαταρίας του εργαλείου το οποίο συνοδεύει. Άλλες μπαταρίες ενδέχεται να εκραγούν, προκαλώντας τραυματισμό ατόμων και ζημιές.
- ◆ Ποτέ μην επιχειρήσετε να φορτίσετε μη επαναφορτιζόμενες μπαταρίες.
- ◆ Αν κάποιο καλώδιο έχει υποστεί ζημιά ή βλάβη, παραδώστε αμέσως το εργαλείο για αντικατάσταση του καλωδίου.
- ◆ Μην εκθέτετε τον φορτιστή σε νερό.
- ◆ Μην ανοίξετε τον φορτιστή.
- ◆ Μην εισάγετε οποιοδήποτε αντικείμενο μέσα στον φορτιστή.



Ο φορτιστής προορίζεται για χρήση σε εσωτερικούς χώρους και μόνο.



Διαβάστε το εγχειρίδιο οδηγιών πριν τη χρήση.



Μην επιχειρήσετε να φορτίσετε μπαταρίες που έχουν υποστεί ζημιά.

Ασφάλεια χρήσης ηλεκτρικού ρεύματος

Ο φορτιστής φέρει διπλή μόνωση. Επομένως, δεν απαιτείται αγωγός γείωσης. Ελέγχετε πάντα ότι η τάση ρεύματος δικτύου συμφωνεί με αυτήν που αναγράφεται στην πινακίδα στοιχείων. Μην επιχειρήσετε ποτέ να αντικαταστήσετε τη μονάδα φορτιστή με ένα κανονικό φως ρεύματος δικτύου.

- ◆ Αν το καλώδιο τροφοδοσίας έχει υποστεί ζημιά, πρέπει να αντικατασταθεί από τον κατασκευαστή ή εξουσιοδοτημένο κέντρο σέρβις της STANLEY FATMAX για την αποφυγή κινδύνου.

ΠΡΟΕΙΔΟΠΟΙΗΣΗ! Μην επιχειρήσετε ποτέ να αντικαταστήσετε τη μονάδα φορτιστή με ένα κανονικό φως ρεύματος δικτύου.

Χαρακτηριστικά

Αυτό το εργαλείο περιλαμβάνει ορισμένες ή όλες τις παρακάτω δυνατότητες.

1. Σκανδάλη
2. Διακόπτης ασφάλισης
3. Κουμπί απελευθέρωσης μπαταρίας
4. Πακέτο μπαταριών
5. Λεπίδα φαλιδιού γρασιδιού
6. Λεπίδα μπροντουροφαλιδιού

7. Κύρια λαβή

Χρήση

ΠΡΟΕΙΔΟΠΟΙΗΣΗ! Αφήνετε το εργαλείο να λειτουργήσει με τον δικό του ρυθμό.

Μην υπερφορτώνετε το εργαλείο.

Φόρτιση της μπαταρίας (Εικ. Α)

Η μπαταρία πρέπει να φορτιστεί πριν την πρώτη χρήση και να επαναφορτίζεται όταν δεν μπορεί πλέον να παρέχει επαρκή ισχύ σε εργασίες που πριν γίνοντουσαν εύκολα. Η μπαταρία μπορεί να θερμαίνεται κατά τη φόρτιση. Κάτι τέτοιο είναι φυσιολογικό και δεν υποδηλώνει πρόβλημα.

ΠΡΟΕΙΔΟΠΟΙΗΣΗ! Μην φορτίζετε την μπαταρία σε θερμοκρασίες περιβάλλοντος κάτω από 10 °C ή πάνω από 40 °C. Η συνιστώμενη θερμοκρασία φόρτισης είναι περίπου 24 °C.





Σημείωση: Ο φορτιστής δεν θα φορτίσει μια μπαταρία με θερμοκρασία στοιχείων κάτω από περίπου 10 °C ή πάνω από 40 °C.

Η μπαταρία θα πρέπει να παραμείνει στον φορτιστή και η φόρτιση θα αρχίσει αυτόματα μόλις η θερμοκρασία των στοιχείων αυξηθεί ή μειωθεί αντίστοιχα.

Σημείωση: Για να εξασφαλίσετε μέγιστη απόδοση και μέγιστη ωφέλιμη ζωή των πακέτων μπαταριών ιόντων λιθίου, φορτίστε πλήρως το πακέτο μπαταριών πριν την πρώτη χρήση.

- ◆ Συνδέστε τον φορτιστή (12) σε κατάλληλη πρίζα πριν εισάγετε το πακέτο μπαταριών (4).
- ◆ Η πράσινη λυχνία φόρτισης (12a) θα αναβοσβήνει συνεχώς υποδηλώνοντας ότι έχει αρχίσει η διαδικασία φόρτισης.
- ◆ Η φόρτιση έχει ολοκληρωθεί όταν η πράσινη λυχνία φόρτισης (12a) παραμένει μόνιμα αναμμένη. Τότε το πακέτο μπαταριών (4) είναι πλήρως φορτισμένο και μπορείτε να το αφαιρέσετε και να το χρησιμοποιήσετε ή να το αφήσετε τοποθετημένο στον φορτιστή (12).
- ◆ Φορτίζετε τις αποφορτισμένες μπαταρίες εντός 1 εβδομάδας. Η διάρκεια ζωής μιας μπαταρίας μειώνεται σημαντικά αν αποθηκευτεί σε αποφορτισμένη κατάσταση.

Λειτουργίες LED φορτιστή

	Φόρτιση: Πράσινη LED αναβοσβήνει	
	Φόρτιση ολοκληρώθηκε: Πράσινη LED σταθερή	

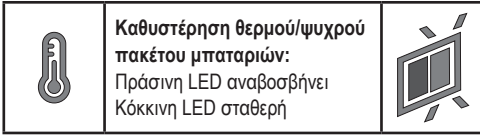

Καθυστέρηση θερμού/ψυχρού πακέτου μπαταριών:
Πράσινη LED αναβοσβήνει
Κόκκινη LED σταθερή

Ενδεικτικές λυχνίες μόνο για τον φορτιστή SFMCB10

	Φόρτιση:	
	Φόρτιση ολοκληρώθηκε:	
	Καθυστέρηση θερμού/ψυχρού πακέτου μπαταριών:	

Σημείωση: Ο συμβατός φορτιστής (ή φορτιστές) δεν θα φορτίσει(-ουν) πακέτο μπαταριών που παρουσιάζει βλάβη. Ο φορτιστής θα υποδεικνύει βλάβη του πακέτου μπαταριών με το να μην ανάβει καμία λυχνία.

Σημείωση: Αυτό θα μπορούσε να σημαίνει και πρόβλημα με τον φορτιστή. Αν ο φορτιστής υποδηλώνει πρόβλημα, παραδώστε τον φορτιστή και το πακέτο μπαταριών για έλεγχο σε εξουσιοδοτημένο κέντρο σέρβις.

Παραμονή της μπαταρίας στον φορτιστή

Ο φορτιστής και το πακέτο μπαταριών μπορούν να παραμείνουν συνδεδεμένα επ' αόριστον με τη λυχνία LED αναμμένη. Ο φορτιστής θα διατηρεί το πακέτο μπαταριών σε βέλτιστη κατάσταση και πλήρως φορτισμένο.

Καθυστέρηση θερμού/ψυχρού πακέτου

Αν ο φορτιστής ανιχνεύσει μπαταρία με υπερβολικά υψηλή ή χαμηλή θερμοκρασία, ξεκινά αυτόματα μια Καθυστέρηση θερμού/ψυχρού πακέτου μπαταριών, η πράσινη LED (12a) θα αναβοσβήνει, ενώ η κόκκινη LED (12b) θα παραμείνει αναμμένη σταθερά, και η φόρτιση αναστέλλεται έως ότου η μπαταρία φθάσει σε κατάλληλη θερμοκρασία. Κατόπιν, ο φορτιστής αρχίζει αυτόματα τη φόρτιση του πακέτου μπαταριών.

Αυτή η λειτουργία διασφαλίζει τη μέγιστη διάρκεια ζωής της μπαταρίας.

Ένδειξη κατάστασης φόρτισης μπαταρίας (Εικ. Β)

Η μπαταρία περιλαμβάνει μια ένδειξη κατάστασης φόρτισης για να μπορείτε να εκτιμάτε εύκολα την υπολειπόμενη διάρκεια της μπαταρίας, όπως δείχνει η εικόνα Β.

Πατώντας το κουμπί κατάστασης φόρτισης (4a) μπορείτε να δείτε εύκολα τη φόρτιση που απομένει στην μπαταρία, όπως παρουσιάζεται στην εικόνα Β.

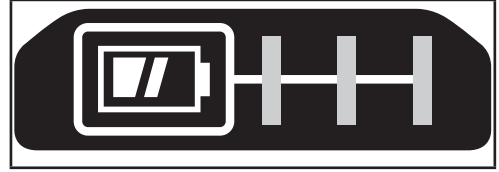

Εισαγωγή και αφαίρεση του πακέτου μπαταριών από το εργαλείο

ΠΡΟΕΙΔΟΠΟΙΗΣΗ! Βεβαιωθείτε ότι είναι πατημένο το κουμπί ασφάλισης, για να αποφύγετε τυχόν ενεργοποίηση του διακόπτη πριν από την αφαίρεση ή την τοποθέτηση της μπαταρίας.

Για να εγκαταστήσετε το πακέτο μπαταριών (Εικ. C)

Σημείωση: Για τα καλύτερα αποτελέσματα, να βεβαιώνεστε ότι το πακέτο μπαταριών είναι πλήρως φορτισμένο.

Για να εγκαταστήσετε το πακέτο μπαταριών (4) στο εργαλείο, ευθυγραμμίστε το πακέτο μπαταριών με τις ράγες στο εσωτερικό της υποδοχής μπαταρίας του εργαλείου και εισάγετέ το στην υποδοχή έως ότου το πακέτο μπαταριών έχει εδράσει σταθερά, και βεβαιωθείτε ότι δεν θα αποσυνδεθεί. Για να αφαιρέσετε το πακέτο μπαταριών από το εργαλείο, πατήστε το κουμπί απασφάλισης (4b) και τραβήξτε σταθερά το πακέτο μπαταριών έξω από το εργαλείο. Εισάγετε το μέσα στο φορτιστή όπως περιγράφεται στο τμήμα περί φορτιστή του παρόντος εγχειριδίου.

Τοποθέτηση και αφαίρεση λεπίδων (Εικ. D)

Η λεπίδα ψαλιδίου γρασιδιού (5) έχει σχεδιαστεί για κούρεμα γρασιδιού και αγριόχορτων. Η λεπίδα μπρονζορουμάλιδου (6) έχει σχεδιαστεί για κούρεμα φυτικών φραχτών και θάμνων.

- ◆ Για να τοποθετήσετε τη λεπίδα, αφαιρέστε το κάλυμμα λεπίδας (8) μετακινώντας το κουμπί απελευθέρωσης λεπίδας (9) στην κατεύθυνση του βέλους και κρατώντας το εκεί.
- ◆ Αφαιρέστε το κάλυμμα λεπίδας (8).
- ◆ Ευθυγραμμίστε τις σπές πείρου εντοπισμού (10) της λεπίδας με τους πείρους εντοπισμού (11).
- ◆ Επανατοποθετήστε το κάλυμμα λεπίδας (8).
- ◆ Το κουμπί απελευθέρωσης λεπίδας κωμτώνει στην κλειστή θέση.

Λειτουργία

ΠΡΟΕΙΔΟΠΟΙΗΣΗ! Για να μειώσετε τον κίνδυνο σοβαρού τραυματισμού, απενεργοποιήστε τη μονάδα και αφαιρέστε το πακέτο μπαταριών πριν πραγματοποιήσετε οποιεσδήποτε ρυθμίσεις ή αφαιρέσετε/εγκαταστήσετε προσαρτήματα ή αξεσουάρ.

Τυχόν αθέλητη εκκίνηση μπορεί να προκαλέσει τραυματισμό.

Σωστή τοποθέτηση των χεριών (Εικ. Ε)

ΠΡΟΕΙΔΟΠΟΙΗΣΗ! Για να μειώσετε τον κίνδυνο σοβαρού τραυματισμού, ΠΑΝΤΑ χρησιμοποιείτε τη σωστή τοποθέτηση των χεριών όπως δείχνει η εικόνα.

ΠΡΟΕΙΔΟΠΟΙΗΣΗ! Για να μειώσετε τον κίνδυνο σοβαρού τραυματισμού, ΠΑΝΤΑ να κρατάτε σταθερά το εργαλείο σε αναμονή απότομης αντίδρασης.

Για τη σωστή τοποθέτηση των χεριών απαιτείται ένα χέρι στην κύρια λαβή (7).

ΠΡΟΣΟΧΗ: Οι λεπίδες συνεχίζουν να κινούνται επιβραδυνόμενες μετά την απενεργοποίηση του εργαλείου.

ΠΡΟΕΙΔΟΠΟΙΗΣΗ! ΚΡΑΤΑΤΕ το άλλο χέρι μακριά από τη λεπίδα.

Σκανδάλη

ΠΡΟΕΙΔΟΠΟΙΗΣΗ! Ποτέ μην προσπαθήσετε να κλειδώσετε έναν διακόπτη στη θέση ΟΝ (ενεργοποιημένο).

ΠΡΟΣΟΧΗ: Μη χρησιμοποιείτε τη λεπίδα για να κόβετε κλαδιά πάχους μεγαλύτερου από 8 mm (Εικ. Η).

Χρησιμοποιείτε το μπροντουροψάλιδο μόνο για να κόψετε κανονικούς θάμνους γύρω από στέπια και κτίρια.

Για να ενεργοποιήσετε το εργαλείο, μετακινήστε τον διακόπτη ασφάλισης (2) και πατήστε τη σκανδάλη (1). Μόλις ενεργοποιηθεί η μονάδα, μπορείτε να ελευθερώσετε τον διακόπτη ασφάλισης.

Για να απενεργοποιήσετε το εργαλείο, ελευθερώστε τη σκανδάλη.

Συμβουλές για βέλτιστη χρήση

Κούρεμα γρασιδιού (Εικ. F - G)

ΠΡΟΣΟΧΗ: Οι λεπίδες συνεχίζουν να κινούνται επιβραδυνόμενες μετά την απενεργοποίηση του εργαλείου.

- ◆ Για τα καλύτερα αποτελέσματα κοπής, κόβετε μόνο στεγνό γρασίδι.
- ◆ Κρατάτε το εργαλείο όπως δείχνει η Εικ. F. Έχετε πάντα το άλλο χέρι σας αρκετά μακριά από τη λεπίδα. Διατηρείτε μια σταθερή θέση εργασίας για να μη γλιστρήσετε. Μην τεντώνετε υπερβολικά.
- ◆ Όταν κόβετε ψηλά χόρτα, εργάζεστε σταδιακά από την κορυφή προς τα κάτω. Πραγματοποιείτε μικρές κοπές.
- ◆ Κρατάτε το εργαλείο μακριά από σκληρά αντικείμενα και ευαίσθητα φυτά.
- ◆ Αν το εργαλείο αρχίσει να λειτουργεί πιο αργά, μειώστε το φορτίο.
- ◆ Για να επιτύχετε κοντινότερη κοπή, γείρετε ελαφρά το εργαλείο.

Κούρεμα φυτικών φραχτών (Εικ. Η- J)

ΠΡΟΣΟΧΗ: Οι λεπίδες συνεχίζουν να κινούνται επιβραδυνόμενες μετά την απενεργοποίηση του εργαλείου.

- ◆ Γείρετε ελαφρά το εργαλείο (έως 15° ως προς τη γραμμή κοπής) έτσι ώστε οι μύτες των λεπίδων να είναι στραμμένες ελαφρά προς τον φυτικό φράχτη. Αυτό θα κάνει τις λεπίδες να κόβουν πιο αποτελεσματικά.
- ◆ Ξεκινήστε την κοπή από το πάνω μέρος του φυτικού φράχτη.
- ◆ Κρατήστε το εργαλείο στην επιθυμητή γωνία και μετακινήστε το σταθερά κατά μήκος της γραμμής κοπής. Η λεπίδα διπλής κόψης επιτρέπει την κοπή και προς τις δύο κατευθύνσεις.
- ◆ Προκειμένου να επιτύχετε πολύ ίσια κοπή, δέστε ένα κομμάτι σπάγγου τεντωμένο κατά μήκος του φράχτη, στο επιθυμητό ύψος. Χρησιμοποιείτε τον σπάγκο ως καθοδηγητική ένδειξη, κόβοντας ακριβώς πάνω από αυτόν.
- ◆ Για να επιτύχετε επίπεδες πλευρές, κόψτε προς τα πάνω προς την κατεύθυνση της βλάστησης. Τα πιο νεαρά κοτσάνια μετακινούνται προς τα έξω όταν η λεπίδα κόβει προς τα κάτω, δημιουργώντας επιφανειακά "μαλαλώματα" στο φράχτη.
- ◆ Προσέχετε ώστε να αποφεύγετε τυχόν ξένα σώματα. Ειδικότερα, να αποφεύγετε σκληρά αντικείμενα, όπως π.χ. μεταλλικά σύρματα και κιγκλιδώματα, καθώς αυτά μπορεί να προκαλέσουν ζημιά στις λεπίδες.
- ◆ Λιπαίνετε τακτικά τις λεπίδες.

Γενικές οδηγίες κοπής και περιποίησης (Η.Β. & Ιρλανδία)

- ◆ Στην περίπτωση φυλλοβόλων φυτικών φραχτών και θάμνων (δηλ. με καινούριο φύλλωμα κάθε χρόνο), εκτελείτε κοπή τον Ιούνιο και τον Οκτώβριο.
- ◆ Στην περίπτωση αειθαλών φυτών, εκτελείτε κοπή τον Απρίλιο και τον Αύγουστο.
- ◆ Τέλος, στην περίπτωση κωνοφόρων και άλλων θάμνων με γρήγορη ανάπτυξη της βλάστησης, εκτελείτε κοπή κάθε έξι εβδομάδες από το Μάιο μέχρι τον Οκτώβριο.

Γενικές οδηγίες κοπής και περιποίησης (Αυστραλία & Νέα Ζηλανδία)

- ◆ Στην περίπτωση φυλλοβόλων φυτικών φραχτών και θάμνων (δηλ. με καινούριο φύλλωμα κάθε χρόνο), εκτελείτε κοπή τον Δεκέμβριο και τον Μάρτιο.
- ◆ Στην περίπτωση αειθαλών φυτών, εκτελείτε κοπή τον Σεπτέμβριο και τον Φεβρουάριο.
- ◆ Τέλος, στην περίπτωση κωνοφόρων και άλλων θάμνων με γρήγορη ανάπτυξη της βλάστησης, εκτελείτε κοπή κάθε έξι εβδομάδες από τον Οκτώβριο μέχρι τον Μάρτιο.

Συντήρηση της λεπίδας (Εικ. J)

Οι λεπίδες κοπής είναι κατασκευασμένες από υψηλής ποιότητας σκληρωμένο χάλυβα και με κανονική χρήση δεν θα χρειαστούν νέο ακόνισμα.

Ωστόσο, αν χτυπήσετε κατά λάθος ένα φράκτη από συρματοπλέγμα, πέτρες, γυαλί ή άλλα σκληρά αντικείμενα, μπορεί να δημιουργηθεί μια εγκοπή στη λεπίδα. Δεν χρειάζεται να αφαιρέσετε αυτή την εγκοπή εφόσον δεν επηρεάζει την κίνηση της λεπίδας. Αν όμως την επηρεάζει, αφαιρέστε την μπαταρία και χρησιμοποιήστε μια λίμα με φιλά δόντια ή μια πέτρα ακονίσματος για να αφαιρέσετε την εγκοπή.

Αν σας πέσει το κοπτικό, επιθεωρήστε το προσεκτικά για ζημιές. Αν έχει λυγίσει η λεπίδα, ραγίσει το περίβλημα ή σπάσει οι λαβές ή αν δείτε οποιοδήποτε άλλο πρόβλημα που μπορεί να επηρεάσει τη λειτουργία του εργαλείου, επικοινωνήστε με το τοπικό σας εξουσιοδοτημένο κέντρο σέρβις για επισκευές, πριν θέσετε πάλι το εργαλείο σε χρήση.

Λίπανση της λεπίδας

ΠΡΟΕΙΔΟΠΟΙΗΣΗ! ΠΑΝΤΑ χρησιμοποιείτε γυαλιά ασφαλείας. Τα καθημερινά γυαλιά οράσεως ΔΕΝ είναι γυαλιά ασφαλείας.

- ◆ Μετά τη χρήση αφαιρείτε την μπαταρία (4).
- ◆ Απλώστε προσεκτικά στις εκτεθειμένες λεπίδες ένα διαλυτικό ρητινών.
- ◆ Εισάγετε την μπαταρία και γυρίστε το εργαλείο κατακόρυφα με τις λεπίδες προς το έδαφος και αφήστε να λειτουργήσει το εργαλείο για λίγα δευτερόλεπτα για να κατανεμηθεί πλήρως το λιπαντικό.

Αξεσουάρ

ΠΡΟΕΙΔΟΠΟΙΗΣΗ! Επειδή τα αξεσουάρ, εκτός αυτών που προσφέρει η STANLEY FATMAX, δεν έχουν δοκιμαστεί με αυτό το προϊόν, η χρήση τέτοιων αξεσουάρ με αυτό το εργαλείο θα μπορούσε να είναι επικίνδυνη. Για να μειώσετε τον κίνδυνο τραυματισμού, με το προϊόν αυτό θα πρέπει να χρησιμοποιείτε μόνο αξεσουάρ που συνιστά η STANLEY FATMAX.

Συντήρηση

Αυτό το εργαλείο ρεύματος και μπαταρίας της STANLEY FATMAX έχει σχεδιαστεί έτσι ώστε να λειτουργεί για μεγάλο χρονικό διάστημα με την ελάχιστη δυνατή συντήρηση. Η συνεχής ικανοποιητική λειτουργία του εργαλείου εξαρτάται από τη σωστή φροντίδα και τον τακτικό καθαρισμό του.

ΠΡΟΕΙΔΟΠΟΙΗΣΗ! Πριν πραγματοποιήσετε οποιαδήποτε συντήρηση σε εργαλεία μπαταρίας:

- ◆ Χρησιμοποιήστε την μπαταρία μέχρι να εξαντληθεί τελείως και στη συνέχεια απενεργοποιήστε τη συσκευή.
- ◆ Αποσυνδέστε τον φορτιστή από την πρίζα πριν τον καθαρίσετε. Ο φορτιστής δεν χρειάζεται καμία άλλη συντήρηση πέραν του τακτικού καθαρισμού.
- ◆ Καθαρίζετε τακτικά τα ανοίγματα αερισμού του εργαλείου/ του φορτιστή χρησιμοποιώντας μια μαλακή βούρτσα ή ένα στεγνό πανί.
- ◆ Καθαρίζετε τακτικά το περίβλημα μοτέρ χρησιμοποιώντας ένα ελαφρά υγρό πανί.

Μη χρησιμοποιείτε καθαριστικά που χαράζουν ή περιέχουν διαλύτες.

- ◆ Αν το καλώδιο τροφοδοσίας έχει υποστεί ζημιά, για να αποφύγετε κινδύνους πρέπει να αντικατασταθεί από τον κατασκευαστή, τον αντιπρόσωπό του για τεχνική εξυπηρέτηση ή άλλα άτομα με παρόμοια εξουσιοδότηση.

Προστασία του περιβάλλοντος



Τα προϊόντα/οι μπαταρίες μπορούν να ανακυκλωθούν, αλλά αν φέρουν τη σήμανση διαγραμμένου κάδου απορριμμάτων, δεν πρέπει να απορριφθούν στα κανονικά οικιακά απορρίμματα.

Χρησιμοποιήστε τις μπαταρίες μέχρι να εξαντληθούν πλήρως και διαχωρίστε τις από το προϊόν. Επίσης διαχωρίστε τυχόν φωτεινές πηγές από το προϊόν, αν αυτό είναι εφικτό. Αποτελεί ευθύνη σας ως χρήστη να διαγράψετε τυχόν προσωπικά δεδομένα από το προϊόν. Κατόπιν παραδώστε τα απόβλητα σε επίσημο κέντρο συλλογής αποβλήτων ή σε συμμετέχοντα έμπορο, που συχνά θα τα δεχθεί χωρίς χρέωση. Η συσκευασία θα πρέπει να απορριφθεί με βάση τη σήμανση κωδικού υλικού που φέρει. Οι οδηγίες χρήσης και ασφαλείας θα πρέπει να απορριφθούν μόνον όταν δεν χρησιμοποιείται πλέον το αντίστοιχο προϊόν το οποίο αφορούν.

Ζητήστε την καθοδήγηση της τοπικής σας κοινοτικής/ δημοτικής αρχής στο θέμα της διαχείρισης αποβλήτων. Για περισσότερες πληροφορίες, επισκεφθείτε το www.2helpU.com και σαρώστε τον παραπάνω κωδικό QR

Τεχνικά χαρακτηριστικά

		STCSS20 Τύπος 1
Τάση	V	18 V (Μέγ. 20 V)
Μήκος λεπίδας (ψαλιδι γρασιδιού)	cm	10
Διάκενο λεπίδων (ψαλιδι γρασιδιού)	mm	23
Μήκος λεπίδων (μπορντουροψάλιδο)	cm	20
Διάκενο λεπίδων (μπορντουροψάλιδο)	mm	8
Βάρος		0,89 kg

Φορτιστής		SFMCB10	SFMCB11	SFMCB12	SFMCB14
Τάση εισόδου	V_{AC}	230	230	230	230
Τάση εξόδου	V_{DC}	18	18	18	18
Ρεύμα	A	1,25	1,25	2	4

Μπαταρία		SFMCB201	SFMCB202	SFMCB204	SFMCB206
Τάση	V _{oc}	18	18	18	18
Χωρητικότητα	Ah	1,5	2,0	4,0	6,0
Τύπος		Li-Ion (όντιων λίθιου)	Li-Ion (όντιων λίθιου)	Li-Ion (όντιων λίθιου)	Li-Ion (όντιων λίθιου)
Βάρος	kg	0,37	0,37	0,67	0,67

Κραδασμοί και θόρυβος

Οι δηλωμένες τιμές εκπομπών κραδασμών και θορύβου που αναφέρεται στα τεχνικά χαρακτηριστικά και τη δήλωση συμμόρφωσης έχει μετρηθεί σύμφωνα με τυποποιημένη μέθοδο δοκιμής που προβλέπεται από το πρότυπο EN62841 και μπορεί να χρησιμοποιηθεί για τη σύγκριση ενός εργαλείου με ένα άλλο.

Η δηλωμένη τιμή εκπομπών κραδασμών και θορύβου μπορεί επίσης να χρησιμοποιηθεί σε έναν προκαταρκτικό προσδιορισμό της έκθεσης.

ΠΡΟΕΙΔΟΠΟΙΗΣΗ! Στην πράξη, η τιμή εκπομπής κραδασμών κατά την χρήση του ηλεκτρικού εργαλείου μπορεί να διαφέρει από την τιμή που δηλώθηκε, ανάλογα με τον τρόπο που χρησιμοποιείται το εργαλείο. Το επίπεδο κραδασμών μπορεί να αυξηθεί πάνω από το επίπεδο που έχει δηλωθεί.

Κατά την αξιολόγηση της έκθεσης σε κραδασμούς για τον καθορισμό των μέτρων ασφαλείας που απαιτούνται από την 2002/44/EK για την προστασία των ατόμων που χρησιμοποιούν τακτικά ηλεκτρικά εργαλεία στην εργασία τους, μια εκτίμηση της έκθεσης σε κραδασμούς θα πρέπει να λαμβάνει υπόψη της, επιπλέον του χρόνου που είναι πατημένη η σκανδάλη, τις πραγματικές συνθήκες χρήσης και τον τρόπο χρήση του εργαλείου, περιλαμβανομένου του συνυπολογισμού όλων των μερών του κύκλου λειτουργίας, όπως οι χρόνοι που το εργαλείο είναι απενεργοποιημένο και όταν λειτουργεί χωρίς φορτίο.

Στάθμη ηχητικής πίεσης σύμφωνα με το EN 62841:

Ηχητική πίεση (L_{WA}) 79 dB(A), αβεβαιότητα (K) 2,3 dB(A)

Ηχητική ισχύς (L_{WA}) 72 dB(A), αβεβαιότητα (K) 3 dB(A)

Συνολικές τιμές κραδασμών (διανυσματικό άθροισμα τριών αξόνων) κατά EN62841:

Κραδασμοί (a_w) <2,5 m/s², αβεβαιότητα (K) 1,5 m/s²

Δήλωση συμμόρφωσης EK

ΟΔΗΓΙΑ ΣΧΕΤΙΚΑ ΜΕ ΤΑ ΜΗΧΑΝΗΜΑΤΑ



STCSS20 - Ψαλίδι Μπροντουροψάλιδο

Η STANLEY FATMAX Ευρώπης δηλώνει ότι τα προϊόντα αυτά που περιγράφονται στα Τεχνικά χαρακτηριστικά συμμορφώνονται με τα ακόλουθα:

2006/42/EK, EN 62841-1:2015 + A11:2022, EN 62841-4-2:2019+A11:2022 + A11:2022, EN IEC 62841-4-5:2021+A11:2021.

Στάθμη ακουστικής ισχύος σύμφωνα με 2000/14/EK Παράρτημα V, Κατηγορία Παράρτημα I: στοιχείο 25
L_{WA} (μετρηθείσα στάθμη ηχητικής ισχύος): 79 dB
L_{WA} (εγγυημένη στάθμη ηχητικής ισχύος): 81 dB.

Το προϊόν αυτό συμμορφώνεται επίσης με την Οδηγία 2014/30/EE και 2011/65/EE.

Για περισσότερες πληροφορίες, επικοινωνήστε με τη STANLEY FATMAX στην παρακάτω διεύθυνση ή ανατρέξτε στο πίσω μέρος του εγχειριδίου.

Ο κάτωθι υπογεγραμμένος είναι υπεύθυνος για την κατάρτιση του τεχνικού φακέλου και δηλώνει τα παρόντα εξ ονόματος της STANLEY FATMAX.

Patrick Diepenbach

Patrick Diepenbach
Γενικός Διευθυντής, Μπενελούξ
STANLEY FATMAX,
Richard-Klinger-Strasse 11,
65510 Idstein, Germany (Γερμανία)
24/07/2024

Εγγύηση

Η STANLEY FATMAX είναι σίγουρη για την ποιότητα των προϊόντων της και προσφέρει στους καταναλωτές εγγύηση 12 μηνών από την ημερομηνία αγοράς. Αυτή η εγγύηση αποτελεί πρόσθετη παροχή και με κανένα τρόπο δεν παραβάλλεται τα νόμιμα δικαιώματά σας. Η εγγύηση ισχύει εντός της επικράτειας των χωρών μελών της Ευρωπαϊκής Ένωσης και της Ευρωπαϊκής Ζώνης Ελεύθερων Συναλλαγών καθώς και του Ηνωμένου Βασιλείου.

Για να υποβάλετε αξίωση βάσει της εγγύησης, η αξίωση θα πρέπει να είναι σύμφωνη με τους Όρους και τις Προϋποθέσεις της STANLEY FATMAX και θα χρειαστεί να υποβάλετε απόδειξη αγοράς στον πωλητή ή σε εξουσιοδοτημένο αντιπρόσωπο επισκευών. Μπορείτε να αποκτήσετε τους Όρους και Προϋποθέσεις της εγγύησης 1 έτους της STANLEY FATMAX και να μάθετε την τοποθεσία του πλησιέστερου εξουσιοδοτημένου αντιπροσώπου επισκευών στο Internet στο www.2helpU.com, ή επικοινωνώντας με το τοπικό σας γραφείο STANLEY FATMAX στη διεύθυνση που υποδεικνύεται στο παρόν εγχειρίδιο.

Επισκεφθείτε τον ιστότοπό μας www.stanley.eu/3 για να καταχωρίσετε το καινούργιο προϊόν STANLEY FATMAX που αποκτήσατε και για να λαμβάνετε ενημερωμένες σχετικά με νέα προϊόντα και ειδικές προσφορές.

België/Belgique	Stanley Fat Max E. Walschaertstraat 14-16 2800 Mechelen Belgium	De. Tel. +32 70 220 065 Fr. Tel. +32 70 220 066 Fax +32 15 473 799 www.stanleytools.eu Enduser.be@SBDinc.com
Danmark	Stanley Fat Max Farveland 1B 2600 Glostrup	Tel. 70 20 15 10 Fax 70 22 49 10 www.stanleyworks.dk
Deutschland	Stanley Fat Max Richard Klinger Str. 11, D - 65510 Idstein	Tel. 06126 21-1 Fax 06126 21-2770
Ελλάδα	Stanley Fat Max. Σπράβωνος 7 & Λεωφ. Βουλιαγμένης 159 Γλυφάδα 166 74 - Αθήνα	Τηλ. +30 210 8981-616 Φαξ +30 210 8983-285 www.stanleyworks.gr
España	Stanley Fat Max. Parc de Negocis "Mas Blau" Edificio Muntadas, c/Bergadá, 1, Of. A6 08820 El Prat de Llobregat (Barcelona)	Tel. 934 797 400 Fax 934 797 419 respuesta.postventa@sbdinc.com www.stanleyworks.es
France	Stanley Fat Max 62 chemin de la Bruyère 69570 Dardilly, France	Tel. 04 72 20 39 20 Fax 04 72 20 39 00 www.stanleyoutillage.fr
Helvetia	Stanley Fat Max In der Luberzen 40 8902 Urdorf	Tel. 01 730 67 47 Fax 01 730 70 67 www.stanleyworks.de
Italia	Stanley Fat Max Energypark-Building 03 sud, Via Monza 7/A 20871 Vimercate (MB)	Tel. 039-9590200 Fax 039-9590313 www.stanley.it
Nederland	Stanley Fat Max Joulehof 12, 4600 RG Bergen op Zoom	Tel. +31 164 283 065 Fax +31 164 283 200 Enduser.NL@SBDinc.com
Norge	Stanley Fat Max Postboks 4613, Nydalen 0405 Oslo	Tlf. 45 25 13 00 Fax 45 25 08 00
Österreich	Stanley Fat Max Oberlaaerstraße 248, A-1230 Wien	Tel. 01 66116-0 Fax 01 66116-614 www.stanleyworks.de
Portugal	Stanley Fat Max Centro de Escritórios de Sintra Avenida Almirante Gago Coutinho, 132/134, Edifício 142710-418 Sintra 2710-418 Lisboa	Tel. 214667500 Fax 214667575 resposta.posvenda@sbdinc.com
Suomi	Stanley Fat Max Tekniikantie 12, 02150 Espoo	Puh. 010 400 430 Faksi 0800 411 340 www.stanleyworks.fi
Sverige	Stanley Fat Max Box 94, 431 22 Mölndal	Tel. 031-68 61 00 Fax 031-68 60 08
Türkiye https://tr.blackanddecker.global info-tr@sbdinc.com	Stanley Black & Decker Turkey Alet Üretim Tic. Ltd.Şti. İçerenköy Mahallesi Umut Sokak No: 10-12 / 82-83-84 Kat: 19 Ataşehir-İstanbul, Türkiye	Tel. +90 216 665 2900 Fax. +90 216 665 2901 Servis Bilgi Tel +90 216 912 2313
United Kingdom	Stanley Fat Max Meadowfield Avenue Spennymoor, DL16 6YJ	Tel. +44 (0)1753 511234 Fax +44 (0)1753 551155 www.stanleytools.co.uk
Middle East & Africa	Stanley Fat Max P.O.Box - 17164 Jebel Ali (South Zone), Dubai, UAE	Tel. +971 4 8127400 Fax +971 4 8127036 www.stanleyworks.ae
Australia & New Zealand	Stanley Black & Decker 810 Whitehorse Road Box Hill VIC 3128, Australia	Tel. 1800 338 002 (Aus) Tel. 0800 339 258 (NZ) www.stanleytools.com.au www.stanleytools.co.nz