

DEWALT®

XR LI-ION

Slovenski	(Prevod originalnih navodil)	6
Hrvatski	(Prijevod izvornih uputa)	19
Srpski	(Prevod originalnog uputstva)	33
Македонски	(Превод на оригиналните упатства)	46

Slika 1 / Crtež 1 / Slika 1 / Скица 1

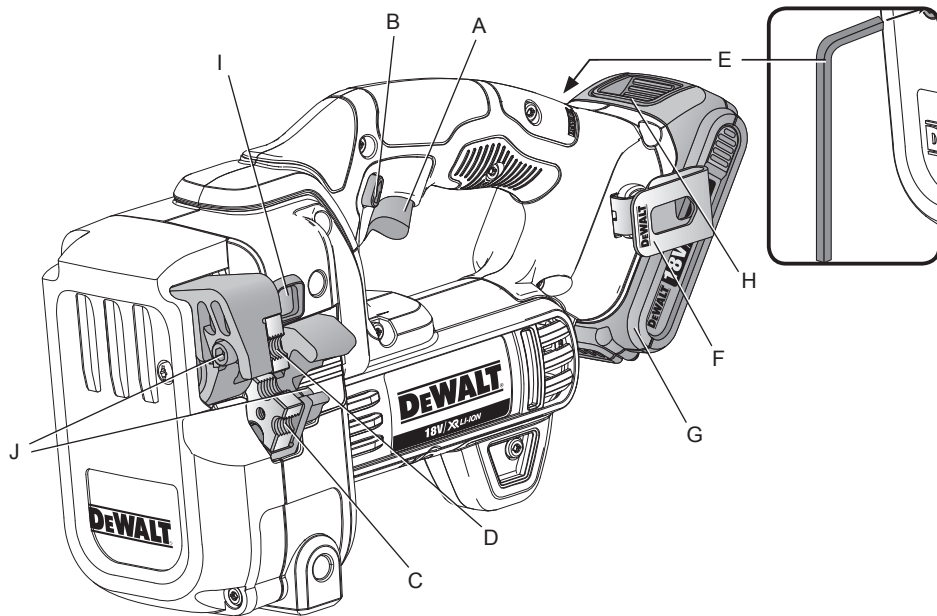

Slika 2 / Crtež 2 / Slika 2 / Скица 2

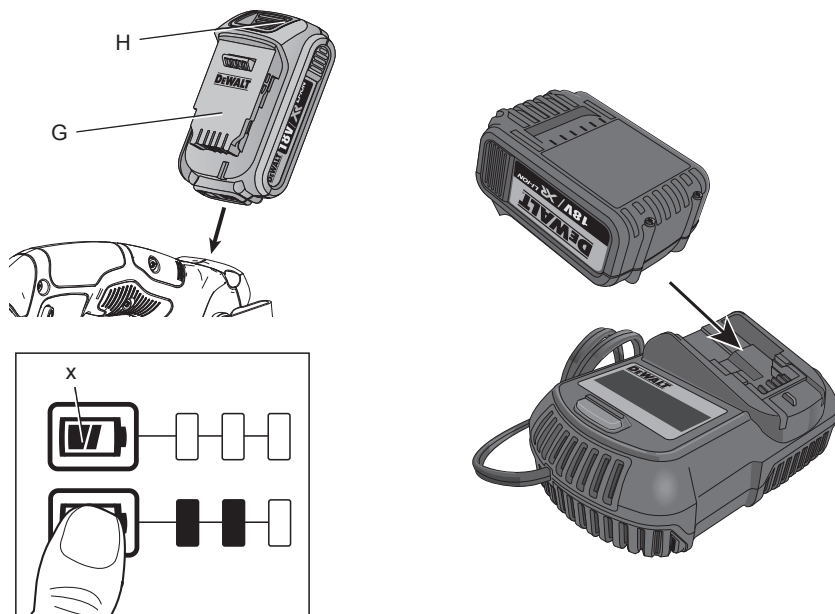

Slika 3 / Crtež 3 / Slika 3 / Скица 3

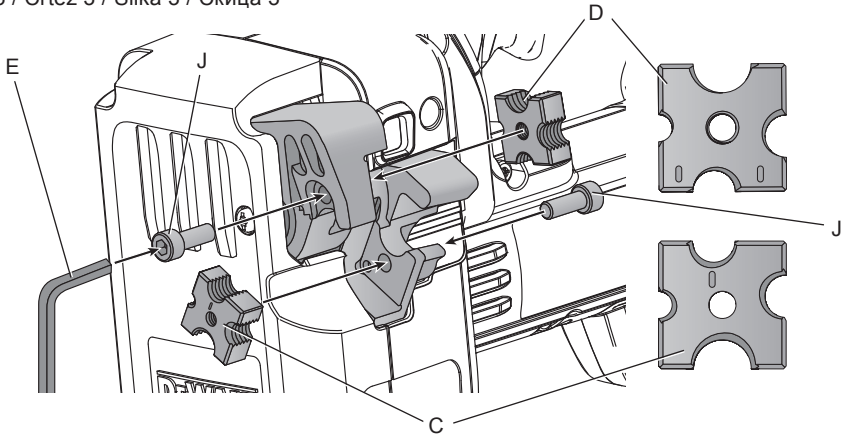

Slika 4 / Crtež 4 / Slika 4 / Скица 4

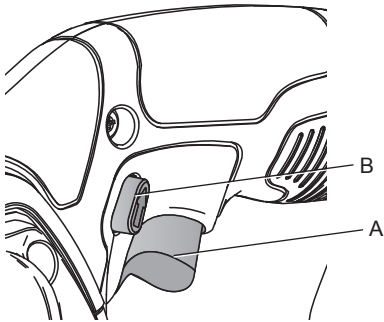

Slika 5 / Crtež 5 / Slika 5 / Скица 5

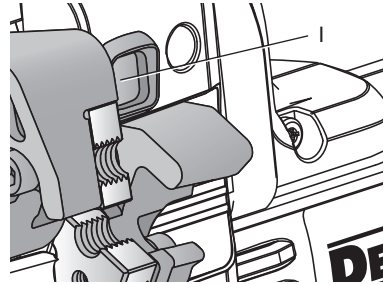

Slika 6 / Crtež 6 / Slika 6 / Скица 6

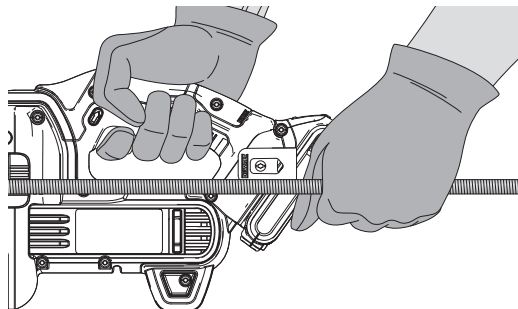

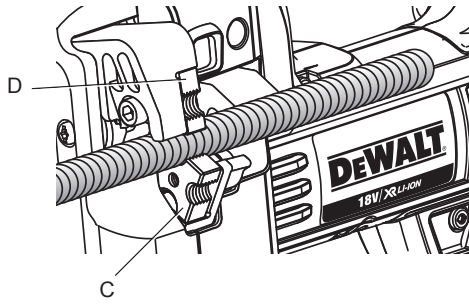

ORODJE ZA VREZOVANJE NAVOJEV SERIJE DCS350

Čestitamo!

Izbrali ste orodje DEWALT. Po zaslugi večletnih izkušenj, inovacij in temeljitega razvoja izdelkov je DEWALT eden najboljših zanesljivih partnerjev na področju električnega orodja.

Tehnični podatki

		DCS350
Napetost	V_{DC} (enosmerna)	18
Velika Britanija in Irska	V_{DC} (enosmerna)	18
Model		1
Hitrost delovanja brez obremenitve	rezov/minuti	30
Rezalna kapaciteta		M6, M8, M10 in M12
Teža (brez baterije)	kg	4,1
Vrednosti emisij hrupa in izmerjene vrednosti vibracij (vektorska vsota treh smeri) skladno z EN 60745-2-8:		
L_{PA} (raven zvočnega tlaka)	dB(A)	72
L_{WA} (raven zvočne moči)	dB(A)	83
K (faktor negotovosti za raven zvočnega tlaka)	dB(A)	3
Vrednost emisij vibracij a_h =	m/s^2	<2,5
Negotovost K =	m/s^2	1,5

Nivo emisij vibracij, naveden v teh tehničnih podatkih, je bil izmerjen v skladu s standardiziranim preizkusom, določenim v EN 60745, in ga je mogoče uporabiti za medsebojno primerjavo orodij. Uporabiti ga je mogoče za predhodno oceno izpostavljenosti.



OPOZORILO: Naveden nivo emisij vibracij predstavlja nivo pri glavnih načinih uporabe orodja. Toda če orodje uporabljate za druge vrste dela, z različnim priborom ali če ga slabo vzdržujete, so lahko emisije vibracij drugačne. Takšno početje lahko znatno poveča nivo izpostavljenosti preko celotnega delovnega obdobja.

Pri oceni stopnje izpostavljenosti vibracijam je treba upoštevati čas, ko je orodje izklopljeno ali ko je vklopljeno, vendar se le-ta ne uporablja. To lahko znatno zmanjša nivo izpostavljenosti preko celotnega delovnega obdobja.

Seznajte se z dodatnimi varnostnimi ukrepi, da bi zaščitili delavca pred učinki vibracij. To so npr. vzdrževanje orodja in dodatkov, vzdrževanje toplote rok, organizacija delovnih postopkov.

Akumulatorska baterija	DCB180	DCB181	DCB182
Tip akumulatorske baterije	Litij-ionska baterija	Litij-ionska baterija	Litij-ionska baterija
Napetost V_{DC} (enosmerna)	18	18	18
Kapaciteta baterije Ah	3,0	1,5	4,0
Teža	kg	0,64	0,35

Akumulatorska baterija	DCB183/B	DCB184/B	DCB185
Tip akumulatorske baterije	Litij-ionska baterija	Litij-ionska baterija	Litij-ionska baterija
Napetost V_{DC} (enosmerna)	18	18	18
Kapaciteta baterije Ah	2,0	5,0	1,3
Teža	kg	0,40	0,62

Polnilnik		DCB105
Omrežna napetost	V_{AC} (izmenična)	230
Tip akumulatorske baterije	10,8/14,4/18 Litij-ionska baterija	
Pribl. čas polnjenja	min 25 (1,3 Ah) 30 (1,5 Ah) 40 (2,0 Ah)	
akumulatorske baterije	55 (3,0 Ah) 70 (4,0 Ah) 90 (5,0 Ah)	
Teža	kg	0,49

Polnilnik		DCB107
Omrežna napetost	V_{AC} (izmenična)	230
Tip akumulatorske baterije	10,8/14,4/18 Litij-ionska baterija	
Pribl. čas polnjenja	min 60 (1,3 Ah) 70 (1,5 Ah) 90 (2,0 Ah)	
akumulatorske baterije	140 (3,0 Ah) 185 (4,0 Ah) 240 (5,0 Ah)	
Teža	kg	0,29

Polnilnik		DCB112
Omrežna napetost	V_{AC} (izmenična)	230
Tip akumulatorske baterije	10,8/14,4/18 Litij-ionska baterija	
Pribl. čas polnjenja	min 40 (1,3 Ah) 45 (1,5 Ah) 60 (2,0 Ah)	
akumulatorske baterije	90 (3,0 Ah) 120 (4,0 Ah) 150 (5,0 Ah)	
Teža	kg	0,36

Polnilnik		DCB113
Omrežna napetost	V_{AC} (izmenična)	230
Tip akumulatorske baterije	10,8/14,4/18 Litij-ionska baterija	
Pribl. čas polnjenja	min 30 (1,3 Ah) 35 (1,5 Ah) 50 (2,0 Ah)	
akumulatorske baterije	70 (3,0 Ah) 100 (4,0 Ah) 120 (5,0 Ah)	
Teža	kg	0,4

Polnilnik		DCB115
Omrežna napetost	V_{AC} (izmenična)	230
Tip akumulatorske baterije	10,8/14,4/18 Litij-ionska baterija	
Pribl. čas polnjenja	min 25 (1,3 Ah) 30 (1,5 Ah) 40 (2,0 Ah)	
akumulatorske baterije	55 (3,0 Ah) 70 (4,0 Ah) 90 (5,0 Ah)	
Teža	kg	0,5

Varovalke:		
Evropa	Orodja z napetostjo 230 V	10 A, omrežna varovalka
Velika Britanija in Irska	Orodja z napetostjo 230 V	3 A, varovalke v vtičih

Definicije: Napotki za varno uporabo naprave

Spodnje definicije opisujejo stopnjo resnosti vsakega opozorilnega znaka. Prosimo, preberite navodila in bodite pozorni na te simbole.



NEVARNOST: Pomeni neposredno nevarno situacijo, **ki bo**, če jo ne preprečite **privedla do smrti ali hudih telesnih poškodb**.



OPOZORILO: Pomeni potencialno nevarno situacijo, **ki bi lahko**, če je ne preprečite **povzročila smrt ali resno poškodbo**.



PREVIDNO: Pomeni potencialno nevarno situacijo, **ki bi lahko**, če je ne preprečite, **povzročila manjšo ali srednje resno poškodbo**.

OPOMBA: Pomeni situacijo, **ki ni povezana s telesno poškodbo**, ampak **bi, če je ne preprečite, lahko povzročila poškodbo lastnine**.



Pomeni nevarnost električnega udara.



Pomeni nevarnost požara.

ES-izjava o skladnosti STROJNA DIREKTIVA



ORODJE ZA VREZOVANJE NAVOJEV SERIJE DCS350

DeWALT izjavlja, da so izdelki, opisani v razdelku **Tehnični podatki** v skladu z: 2006/42/ES, EN 60745-1:2009 +A11:2010, EN 60745-2-8:2009.

Poleg tega so izdelki v skladu z določbami direktive 2004/108/ES (do 19.04.2016), 2014/30/EU (od 20.04.2016) in 2011/65/EU. Za več informacij se povežite s podjetjem DeWALT na naslednjem naslovu, ali glejte zadnjo stran navodil.

Podpisani je odgovoren za sestavo tehnične datoteke in daje to izjavo v imenu DEWALT.



Markus Rompel
Direktor inženiringa
DEWALT, Richard-Klinger-Straße 11,
D-65510, Idstein, Nemčija
18.05.2015



OPOZORILO: Da bi se izognili morebitnim poškodbam je potrebno natančno prebrati navodila.

Splošna varnostna navodila za uporabo električnega orodja



OPOZORILO! Preberite vsa varnostna opozorila in navodila. Neupoštevanje opozoril in navodil lahko povzročijo električni udar, požar in/ali hude telesne poškodbe.

SHRANITE VSA OPOZORILA IN NAVODILA ZA POZNEJŠO UPORABO.

Pojem "orodje", ki smo ga uporabili v varnostnih opozorilih, se nanaša na električno orodje za priklp na električno omrežje (s priključnim kablom) in na električno orodje na baterijski pogon (brez priključnega kabla).

1) VARNOST NA DELOVNEM MESTU

- Poskrbite, da bo delovno mesto vedno čisto in dobro osvetljeno.** Nered ali neosvetljen delovni prostor lahko povzročijo poškodbe.
- Naprave ne uporabljajte na eksplozivnih področjih, kot na primer v bližini gorljivih tekočin, plinov ali prahu.** Električno orodje ustvarja iskric, ki lahko povzročijo vžig prahu ali pare.
- Med uporabo orodja naj bodo vsi prisotni in otroci dovolj daleč od delovnega območja.** Njihove motne lahko povzročijo, da izgubite nadzor nad orodjem.

2) ELEKTRIČNA VARNOST

- Priključni vtič električnega orodja mora ustrezati vtičnici. Nikoli ne spreminjajte vtiča na kakršnoli način. Uporaba adapterskih vtičev v kombinaciji z zaščitenim (ozemljenim) električnim orodjem ni dovoljena.** Originalni vtiči in ustrezne vtičnice zmanjšujejo rizik eventualnega električnega udara.

- Izogibajte se stika z ozemljenimi deli, npr. cevmi, grelci, pečicami in hladilniki.** Obstaja povečano tveganje električnega udara, če so telesa ozemljena.
- Zavarujte orodje pred dežjem in vlago.** Vdor vode v električno orodje poveča tveganje električnega udara.
- Ne poškodujte električnega kabla. Kabla nikoli ne uporabljajte za prenašanje, vleko ali izklop električnega orodja iz omrežja. Kabel ne sme biti izpostavljen vročini, oljem, ostrim robovom ali premikajo;im se delom orodja. Prepleteni ali poškodovani kabli povečujejo tveganje za električni udar.**
- Ko uporabljate električno orodje na prostem, uporabite podaljšek, ki je namenjen uporabi na prostem. Uporaba ustreznega podaljška za uporabo na prostem, zmanjšuje možnost električnega udara.**
- Če se uporabi električnega orodja v vlažnem okolju ni mogoče izogniti, uporabite napravo diferenčnega toka (RCD). Uporaba naprave diferenčnega toka RCD zmanjšuje tveganje za električni udar.**

3) OSEBNA VARNOST

- Bodite pozorni, pazite kaj delate in uporabite zdravo pamet, ko rokujete z električnim ročnim orodjem. Ne uporabljajte električno orodje, ko ste utrujeni, pod vplivom mamil, alkohola ali zdravil. Nepazljivost lahko povzroči hude telesne poškodbe.**
- Uporabite osebno zaščitno opremo. Vedno nosite zaščitna očala. Zaščitna oprema, kot so zaščitne maske proti prahu, ne drseča obutev, čelada ali zaščita sluha ob uporabi zmanjšujejo telesne poškodbe.**
- Izogibajte se nenamernemu zagonu. Pred priključitvijo na izvor napajanja, dviganjem ali prenašanjem električnega orodja zagotovite, da bo stikalo v izklopljenem položaju. Če med prenašanjem električnega orodja prst držite na stikalu oziroma če na električno omrežje priključite vključeno orodje, lahko pride do nezgode.**
- Pred vklopom orodja odstranite orodja ali ključe za nastavitve. Orodje ali ključ, ki ste ga pustili na vrtilivem sestavnem delu, lahko povzroči telesne poškodbe.**
- Izogibajte se nenavadni telesni drži. Poskrbite za varno stojišče in na ravnotežje. To omogoča boljši nadzor nad električnim orodjem v nepričakovanih situacijah.**

- f) **Nosite ustrezna delovna oblačila. Ne nosite ohlapnih oblačil ali nakita. Lasje, oblačilo in rokavice ne smejo biti izpostavljeni gibljivim delom orodja.** Ohlapna oblačila, nakit ali dolgi lasje se lahko zapletejo v premikajoče se dele orodja.
- g) **Če so na voljo priklopne naprave za ekstrakcijo praha in zbiralne naprave, se prepričajte, da so pravilno priklopljene in da jih uporabljate pravilno.** Uporaba naprav za odsesavanje prahu zmanjša nevarnosti, ki jih povzročajo prah.

4) UPORABA IN VZDRŽEVANJE ELEKTRIČNEGA ORODJA

- a) **Ne preobremenjujte električnega orodja. Uporabite pravo orodje za vaše delo.** Pravilna izbira orodja omogoča boljše in varnejše delo.
- b) **Ne uporabljajte električnega orodja, če stikalo ne omogoča vklopa in izklopa.** Orodje, ki ne omogoča vklopa in izklopa je nevarno in ga je potrebno popraviti.
- c) **Odklopite vtič iz električnega omrežja in/ali odstranite akumulatorsko baterijo pred kakršnokoli nastavitvijo orodja, menjavo nastavkov ali pred shranjevanjem orodja.** Ta previdnost zmanjšuje tveganje za zagon električnega orodja po nesreči.
- d) **Orodje shranjujte izven dosega otrok in ne dovolite uporabo orodja otrokom in osebam, ki niso seznanjeni z delovanjem tega električnega orodja.** Ne dovolite uporabo orodja osebam, ki niso seznanjeni z delovanjem tega električnega orodja.
- e) **Električno orodje skrbno negujte. Redno preverjajte, ali je električno orodje mogoče poškodovano! Preverite, ali gibljivi deli pravilno delujejo, ali so zlomljeni in tako poškodovani, da aparat ne deluje več pravilno. Če je električno orodje pokvarjeno, ga pred uporabo popravite.** Mnogo nesreč se zgodi zaradi neustreznega vzdrževanja električnih orodij.
- f) **Ohranjajte rezalno orodje ostro in čisto.** Skrbno negovana rezalna orodja z ostrimi rezili se manj zatikajo in so bolj vodljiva.
- g) **Uporabljajte električno orodje, pribor in orodje, nastavke, itd. v skladu s temi navodili, pri čemer upoštevajte delovne pogoje in vrsto dela, ki ga bo to električno orodje opravljalo.** Če se orodje uporablja za druge namene, kot je

priporočeno, lahko taka uporaba povzroči poškodbe.

5) UPORABA IN VZDRŽEVANJE AKUMULATORSKIH ORODIJ

- a) **Akumulatorske baterije polnite samo v polnilnikih, ki jih priporoča proizvajalec.** Polnilnik, ki je primeren za polnjenje enega tipa baterije, lahko povzroči nevarnost požara, če ga uporabljate z drugim tipom baterije.
- b) **Za pogon električnih orodij uporabljajte samo zanje predvidene akumulatorske baterije.** Uporaba drugih baterij lahko povzroči nevarnost telesnih poškodb in požara.
- c) **Če akumulatorske baterije ne uporabljate, jo shranite proč od kovinskih predmetov, na primer papirnih sponk, kovancev, vijakov, žebeljev ali drugih majhnih kovinskih predmetov, ki lahko omogočijo stik enega terminala z drugim.** Kratek stik med kontakti akumulatorske baterije lahko povzroči opekline ali požar.
- d) **Pri nepravilnem ravnanju z akumulatorsko baterijo lahko iz notranjosti baterije brizgne tekočina. Izogibajte se s stiku s tekočino. Če po naključju pride do stika, izperite prizadeto mesto z vodo. Če tekočina pride v stik z očmi, poiščite še pomoč zdravnika.** Stik z baterijsko tekočino lahko privede do draženja kože ali opeklin.

6) SERVIS

- a) **Električno orodje lahko servisira samo usposobljena oseba, ki bo uporabila ustrezne rezervne dele v primeru popravila električnega orodja.** S tem bo ohranjena varnost električnega orodja.

Dodatni varnostni napotki za delo z orodjem za vrezovanje navojev

- **Orodje za vrezovanje navojev je zasnovano za vrezovanje naštetih materialov in navojev: Mehko karbonska jekla (M6 × 1, M8 × 1,25; M10 × 1,5; M12 × 1,75). Legirana jekla (M6 × 1, M8 × 1,25; M10 × 1,5).**
- **Naštete glave uporabljajte samo za materiale in velikosti, ki so podani v tabeli Uporaba in razdelku Namen uporabe.**
- **Ko opravljate dela, kjer se lahko pripomoček dotakne skrite napeljave, električno orodje vedno držite za izolirano**

površino. Če prerežete žico pod napetostjo, bodo pod napetostjo tudi kovinski deli električnega orodja, to pa lahko povzroči električni udar.

- **Pred uporabo orodja preverite orodje in glavo za vrezovanje navojev.** Nadomestite ali popravite poškodovane sestavne dele. Poškodovano ali nepravilno sestavljeno orodje se lahko razleti in poškoduje upravljavca ali prisotne ljudi.
- **NIKOLI ne približujte delov telesa k rezalnemu orodju.** Le trenutek nepozornosti lahko privede do težkih telesnih poškodb.
- **VEDNO uporabljajte rokavice pri rokovanju s kovinskimi palicami.** Navoji palic so običajno zelo ostri in lahko privedejo do resnih telesnih poškodb.
- **Obdelovanec pritrdite s primežem** in tako onemogočite premikanje obdelovanca med rezanjem.
- **Vedno uporabljajte zaščitno obutev** in tako zavarujte noge in stopala pred poškodbami, ki lahko nastanejo zaradi ostrih kovinskih ostružkov na tleh.
- **Vsi vijaki morajo biti vedno zategnjeni.** Redno preverjajte zategnjenost vijakov.
- **Ne potiskajte ničesar v odprtine na ohišju motorja.**
- **Bodite pozorni na odrezke, lahko vas poškodujejo.** Odrezki so lahko ostri, vroči in težki.
- **Prezračevalne odprtine pogosto pokrivajo premikajoče se komponente, zato se jih ne dotikajte.** Dolgi lasje, ohlapna obleka ali nakit se lahko ujame v premikajoče se dele naprave.

Ostala tveganja

Kljub upoštevanju ustreznih varnostnih ukrepov in uporabi varnostnih naprav se določenim nevarnostim ni mogoče izogniti. Primeri nevarnosti:

- Poškodbe sluha.
- Nevarnost telesnih poškodb zaradi odletavajočih odkruškov.
- Nevarnost opeklin zaradi segrevanja pripomočka med delom.
- Nevarnost telesnih poškodb zaradi dolgotrajnega dela.

Oznake na orodju

Na orodju so nameščeni naslednji piktogrami:



Pred uporabo natančno preberite uporabniška navodila.



Uporabljajte zaščito sluha.



Obvezna uporaba zaščitnih očal.

POLOŽAJ DATUMSKE KODE

Datumska koda, ki vsebuje tudi leto izdelave se nahaja na površini montažnega dela ohišja, ki združuje ohišje svetilke z baterijo.

Primer:

2015 XX XX

Leto izdelave

Pomembni napotki za varnost pri uporabi vseh baterijskih polnilnikov

SHRANITE TE NAPOTKE: Ta navodila vsebujejo pomembne napotke za varnost in uporabo združljivega akumulatorskega polnilnika (glej razdelek **Tehnični podatki**).

- **Pred uporabo akumulatorskega polnilnika preberite vse napotke in opozorilne oznake na polnilniku, bateriji in na izdelku, ki baterijo uporablja.**



OPOZORILO: Nevarnost električnega udara. Pazite, da v notranjost polnilnika ne prodre tekočina. To lahko povzroči električni udar.



OPOZORILO: Priporočamo, da uporabite inštalacijski odklopnik s tokovno zaščito do 30 mA.



PREVIDNO: Nevarnost opeklin. Da bi zmanjšali možnost telesnih poškodb, polnite samo DeWALT akumulatorske baterije. Druge baterije lahko eksplodirajo in povzročijo telesne poškodbe in materialno škodo.



PREVIDNO: Otroke je potrebno nadzorovati in tako zagotoviti, da se ne bi po naključju igrali z napravo.

OPOMBA: Medtem ko je polnilnik vključen na električno omrežje, lahko pod določenimi pogoji tuji materiali, ki so zašli v polnilnik, povzročijo kratek stik med električni terminali znotraj polnilnika. Tuj material iz

prevodnih snovi, med katere med drugim spada tudi kamena volna, aluminijasta folija ali akumulirani kovinski delci, morate odstraniti iz bližine prezračevalnih odprtin. Če v polnilniku ni baterije, vedno izklopite polnilnik iz električnega omrežja. Izklopite polnilnik pred nameranim postopkom čiščenja

- **NIKOLI ne poskušajte polniti akumulatorske baterije s polnilniki, ki jih ni v tem priročniku.** Polnilnik in baterija sta posebej izdelana in namenjena, da ju uporabljate skupaj.
- **Polnilniki, ki so v priročniku, so namenjeni izključno polnjenju DEWALT akumulatorskih baterij.** Vsaka drugačna uporaba lahko povzroči nevarnost požara, električnega udara ali smrti zaradi električnega udara.
- **Zavarujte polnilnik pred dežjem in snegom.**
- **Pri izklapljanju polnilnika povlecite za vtič in ne za kabel.** Tako zmanjšate nevarnost poškodbe električnega vtiča in kabla.
- **Poskrbite, da bo kabel nameščen tako, da se po njem ne bo hodilo, da se obenj ne bo spotikalo ali da ne bo kako drugače izpostavljen poškodbam ali obremenitvam.**
- **Ne uporabljajte električnega podaljška, razen, če je to nujno potrebno.** Uporaba neustreznega podaljška kabla lahko povzroči nevarnost požara, električnega udara ali smrti zaradi električnega udara.
- **Na polnilnik ne postavljajte predmetov oz. polnilnika ne postavljajte na mehko podlago, ki bi lahko zakrila prezračevalne odprtine in povzročila prekomerno segrevanje notranjosti polnilnika.** Polnilnik postavite stran od izvora toplote. Prezračevanje polnilnika poteka skozi odprtine na vrhu in na dnu ohišja.
- **Polnilnika s poškodovanim kablom ali vtičem ne uporabljajte** - poškodovani del takoj zamenjajte.
- **Polnilnika, ki je bil močno udarjen, vržen na tla ali kako drugače poškodovan, ne uporabljajte.** Odnosite ga v popravilo v pooblaščen servis.
- **Polnilnika ne razstavljajte; če je potrebno popravilo, ga odnesite v pooblaščen servis.** Vsako nepravilno sestavljanje lahko povzroči nevarnost požara, električnega udara ali smrti zaradi električnega udara.

- Če je poškodovan priključni kabel, ga mora proizvajalec, pooblaščen serviser ali kvalificiran električar takoj zamenjati, da se izognete nevarnosti.
- **Pred kakršnikoli čiščenjem polnilnik izklopite iz vtičnice. Tako zmanjšate nevarnost električnega udara.** Z odstranitvijo baterije ne zmanjšate te nevarnosti.
- **NIKOLI ne poskušajte povezati dveh polnilnikov skupaj.**
- **Polnilnik je namenjen uporabi s standardnim 230V gospodinjiskim električnim tokom. Ne poskušajte ga uporabljati na kakšni drugi napetosti.** To ne velja za polnilnik v vozilih.

TA NAVODILA SHRANITE

Polnilniki

Polnilniki serije DCB105, DCB107 in DCB112 so zasnovani za polnjenje 10,8V, 14,4V and 18V Litij-ionskih baterij XR (DCB140, DCB141, DCB142, DCB143, DCB144, DCB145, DCB180, DCB181, DCB182, DCB183, DCB184 in DCB185).

DEWALT polnilniki ne zahtevajo nobenih nastavitev in omogočajo kar najlažje upravljanje in uporabo.





Postopek polnjenja (Sl. 2)

1. Priključite polnilnik na ustrezno vtičnico, preden vstavite vanj baterijo.
2. Vstavite akumulatorsko baterijo (G) v polnilnik. Rdeči svetlobni indikator (polnjenje) utripa in označuje, da se je začel postopek polnjenja.
3. Zaključek postopka polnjenja označuje rdeči svetlobni indikator, ki sveti neprekinjeno. Baterija je popolnoma napolnjena; zdaj jo lahko uporabite ali jo pustite v polnilniku.







OPOMBA: Za optimalno delovanje in življenjsko dobo litij-ionskega akumulatorja ga pred prvo uporabo do konca napolnite.

Potek polnjenja

Stanje napolnjenosti akumulatorske baterije lahko preverite v spodnji tabeli.

Stanje napolnjenosti: DCB105	
	polnjenje — — — —
	popolnoma napolnjena — — — —
	vroča/mrzla - zakasnitev — ● — ● — ●
	zamenjajte baterijo ● ● ● ● ● ● ● ●

Stanje napoljenosti: DCB107, DCB112, DCB113, DCB115

	polnjenje	--- ---	
	popolnoma napolnjena	-----	
	zakasnitev polnjenja zaradi vroče/mrzle baterije*	--- -----	

***DCB107, DCB112, DCB113, DCB115:**

Rdeča lučka bo še naprej utripala, rumena indikatorska lučka pa bo svetila le med polnjenjem. Ko baterija doseže ustrezno temperaturo, se bo rumena lučka izklopila, polnilnik pa bo nadaljeval s postopkom polnjenja.

Združljivi baterijski polnilnik(i) ne bo polnil akumulatorskih baterij v okvari. V primeru, da ima baterija napako, se kontrolna lučka polnilnika ne bo prižgala ali pa bo utripala in tako nakazala težavo z baterijo ali polnilnikom.

OPOMBA: Težava je lahko tudi v samem polnilniku.

V primeru, da polnilnik nakazuje na težavo, ga skupaj z akumulatorjem odnesite na pooblaščen servisni center za testiranje.

ZAKASNITEV ZARADI VROČEGA/MRZLEGA AKUMULATORJA

Ko polnilnik zazna akumulatorsko baterijo, ki je prevroča ali prehladna, avtomatsko vklopi funkcijo zamik vroče/hladno. To pomeni, da je polnjenje preloženo, dokler baterija ne doseže primerne temperature. Polnilnik zatem samodejno preklopi nazaj v način polnjenja. Ta funkcija zagotavlja maksimalno življenjsko dobo baterije.

Hladen akumulator se bo polnil s polovično hitrostjo polnjenja toplega akumulatorja. Celoten postopek polnjenja bo potekal počasneje in se ne bo vrnil na maksimalno hitrost, tudi če se akumulator segreje.

VELJA SAMO ZA LITIJ-IONSKE AKUMULATORSE BATERIJE

Orodja XR Li-Ion imajo vgrajen sistem elektronske zaščite, ki ščiti akumulatorske baterije pred preobremenitvijo, pregretjem ali pretirano izpraznitvijo.

Orodje se samodejno izključi, če se aktivira elektronski zaščitni sistem. V takem primeru vložite litijevo-ionsko baterijo v polnilnik in počakajte, dokler se popolnoma ne napolni.

Pomembni napotki za varnost pri uporabi vseh vrst akumulatorjev

Pri naročanju nadomestne baterije obvezno navedite kataložno številko in napetost akumulatorske baterije.

Akumulatorska baterija, ki jo vzamete iz embalaže, ni popolnoma napolnjena. Pred uporabe baterije in polnilnika preberite spodnje napotke za varno uporabo. Nato upoštevajte navedene napotke za polnjenje.

PREBERITE VSA NAVODILA.

- **Ne polnite ali uporabljajte baterije v eksplozivnih okoljih, na primer na krajih z vnetljivimi tekočinami, plini ali prahom.** Ko baterijo vložite ali odstranite iz polnilnika, se lahko pri tem vnašate prah ali hlapi.
- **Nikoli s silo ne potiskajte baterije v polnilnik. Na noben način ne modificirajte baterije, zato da bi jo lahko uporabili z nezdružljivim polnilnikom, ker lahko baterija počí in povzroči hude telesne poškodbe.**
- Akumulatorske baterije polnite samo s DEWALT polnilniki.
- **NIKOLI je ne polijte ali potopite v vodo ali druge tekočine.**
- **Ne shranjujte ali uporabljajte orodja in baterije na krajih, kjer lahko temperatura preseže 40°C (105°F) (na primer zunanje lope s kovinskimi stenami poleti).**



OPOZORILO: Nikoli ne poskušajte iz kakršnegakoli razloga odpreti akumulatorske baterije. Če je ohišje baterije počeno ali poškodovano, baterije ne vložite v polnilnik. Ne zmečkajte, vrzite na tla ali kako drugače poškodujte baterije. Ne uporabljajte baterije ali polnilnika, ki sta bila izpostavljena močnemu udarcu, ki sta padla na tla, bila povožena ali na kakšen drug način poškodovana (npr. prebodena z žebljem, udarjena s kladivom itd.). To lahko povzroči električni udar ali smrt zaradi električnega udara. Poškodovane baterije vrnite v servis za postopek recikliranja.



PREVIDNO: Če orodja ne uporabljate, ga položite na stran na stabilno podlago, kjer ne bo nevarnosti, da bi orodje padlo ali se

prevrnilo. Nekatera orodja z velikimi baterijami stojijo pokonci na bateriji, vendar se z lahkoto prevrnejo.

(Wh). Vse litij-ionske baterije imajo označeno moč baterije v vatnih urah na ohišju.

POSEBNA VARNOSTNA NAVODILA ZA LITIJ-IONSKE AKUMULATORSKE BATERIJE (LI-ION)

- **Akumulatorske baterije ne poskušajte sežgati, tudi če je močno poškodovana ali popolnoma dotrajana.** Baterija lahko eksplodira in povzroči požar. Pri gorenju litij-ionske akumulatorske baterije, nastajajo strupeni plini in škodljivi hlapi.
- **Če vsebina baterije pride v stik s kožo, prizadeto območje nemudoma sperite z blagim milom in vodo.** Če tekočina iz baterije pride v oči, spirajte odprto oko z vodo 15 minut oz. dokler draženje ne poneha. Če je potrebna zdravniška pomoč, je v pomoč podatek, da je baterijski elektrolit sestavljen iz tekočih organskih ogljikov in litijevih soli.
- **Vsebina odprte akumulatorske celice lahko povzroči draženje dihalnih poti.** Zagotovite svež zrak. Če simptomi vztrajajo, poiščite zdravniško pomoč.



OPOZORILO: Nevarnost opeklin. Tekočina v bateriji se lahko vname, če je izpostavljena iskram ali ognju.

Prevoz

DeWALT baterije so v skladu z vsemi veljavnimi standardi za transportiranje, kakor je predpisano z industrijskimi in pravnimi standardi, vključno s Priporočili Združenih narodov za prevoz nevarnega blaga; predpisi Mednarodnega združenja letalskih prevoznikov (IATA) o nevarnih snoveh, Mednarodnim kodeksom za prevoz nevarnih snovi po morju (Kodeks IMDG), in Evropskim sporazumom o mednarodnem cestnem prevozu nevarnega blaga (ADR). Litij-ionske celice in baterije so bile testirane s testno metodo skladno s poglavjem 38.3 Priporočil Združenih narodov o prevozu nevarnega blaga: Priročnik testov in kriterijev.

V večini primerov bo transportiranje akumulatorskih baterij DeWALT izvzeto iz določil opredelilve kot nevarna snov Razreda 9. V naslednjih dveh primerih se zahteva opredelilve kot nevarna snov Razreda 9.

1. V primeru zračnega prometa dveh ali več DeWALT litij-ionskih akumulatorskih baterij, če paket vsebuje le akumulatorske baterije (brez orodja), in
2. Pošiljka, ki vsebuje Litij-ionsko akumulatorsko baterijo z kapaciteto več kot 100 vatnih ur

Ne glede na to, ali se pošiljka šteje kot izvzeta iz določil ali v celoti regulirana, je odgovornost pošiljatelja, da se posvetuje za najnovejše predpise glede pakiranja, označevanja / oznak in glede zahtev dokumentacije.

Prevoz baterije lahko privede do požara, če priključni terminali baterije pridejo v stik s prevodnimi materiali. Pri transportiranju akumulatorskih baterij se prepričajte, da so priključni terminali baterij zaščiteni in dobro izolirani od materialov, ki bi lahko povzročili kratek stik.

Informacija, ki je podana v tem razdelku priročnika je napisana v dobri veri in v prepričanju, da je natančna v času izdaje tega dokumenta. Vendar ne nudimo nobene garancije, tako izražene, kot implicitne. Kupec je odgovoren, da zagotovi, da so vsa njegova dejanja v skladu z veljavnimi predpisi.

Akumulatorska baterija

TIP AKUMULATORSKE BATERIJE

Model DCS350 uporablja 18 V akumulatorsko baterijo.

Uporabljate lahko tudi akumulatorske baterije serije DCB180, DCB181, DCB182, DCB183, DCB184 ali DCB185. Glej razdelek **Tehničnimi podatki** za več podrobnosti.

Priporočila za shranjevanje

1. Najprimernejši prostor za shranjevanje je prostor, ki je hladen in suh in zavarovan pred neposredno sončno svetlobo ter prekomerno toploto ali mrazom. Za optimalno učinkovitost baterije in njeno življenjsko dobo shranite baterijo pri sobni temperaturi, če je ne uporabljate.
2. Pri daljšem shranjevanju je za akumulator najboljše, da ga v celoti napolnjenega shranite v hladnem in suhem prostoru, odstranjenega iz polnilnika.

OPOMBA: Shranjevanje popolnoma izpraznjenega akumulatorja ni priporočljivo. Pred ponovno uporabo ga bo treba ponovno napolniti.

Oznake na polnilniku in akumulatorski bateriji

Poleg piktogramov, uporabljenih v tem priročniku, so na polnilniku in na akumulatorju tudi naslednje oznake:



Preberite navodila za uporabo pred začetkom dela.



Glej razdelek **Tehnični podatki** za potreben čas polnjenja.



Polnjenje baterije.



Baterija je napolnjena.



Baterija je defektna.



Zakasnitev zaradi vroče/mrzle baterije.



Ne dotikajte se jih s prevodnimi predmeti.



Ne polnite poškodovanih baterij.



Ne izpostavljajte vodi.



Poškodovane napajalne kable nemudoma zamenjajte.



Polnite izključno pri temperaturah med 4 °C in 40 °C.



Samo za uporabo v zaprtih prostorih.



Z odpadnimi baterijami ravnajte v skladu s predpisi za varstvo okolja.

LI-ION



Akumulatorske baterije DEWALT polnite samo s predpisanimi DEWALT polnilniki. Polnjenje akumulatorskih baterij DEWALT s polnilniki, ki niso zasnovani za polnjenje baterij DEWALT lahko privede do eksplozije in drugih nevarnosti.



Ne sežigajte akumulatorskih baterij.

- *Vzemite si čas in temeljito preberite in se seznanite z navodili pred uporabo.*

Opis (Sl. 1)



OPOZORILO: Električnega orodja ali njegovih delov nikoli ne predelujte. Lahko povzročite škodo ali telesne poškodbe.

- Sprožilno stikalo
- Gumb za zaklep/sprostitev
- Stacionarna glava za vrezovanje navojev
- Pomična glava za vrezovanje navojev
- Natični ključ
- Kavelj za obešanje
- Akumulatorska baterija
- Gumb za sprostitvev akumulatorske baterije
- LED delovna svetilka
- Vijaki kapice glave za vrezovanje navojev

NAMEN UPORABE

Orodje za vrezovanje navojev se uporablja za rezanje navojev.

NE UPORABLJAJTE orodja v vlažnih pogojih ali v prisotnosti vnetljivih tekočin in plinov.

Orodje za vrezovanje navojev je profesionalno akumulatorsko orodje.

NE DOVOLITE otrokom stika z orodjem.

Neizkušeni uporabniki naj orodje uporabljajo s pomočjo nadzornika.

- **Majhni otroci in osebe s posebnimi potrebami.** Naprava ni namenjena uporabi otrok ali neizkušenih oseb brez primerne nadzora.
- Izdelka naj ne uporabljajo osebe (vključno z otroki) z zmanjšanimi fizičnimi, čutnimi ali umskimi sposobnostmi, neizkušene osebe in osebe, ki se želijo naučiti delati z napravo, če jih ne nadzoruje oseba, odgovorna za njihovo varnost. Ne dovolite, da bi bili otroci brez nadzora v prisotnosti orodja.

NE uporabljajte orodja za vrezovanje navojev vijakov višjega trdnostnega razreda, navojev različnih premerov ali kaljenih kovinskih palic.

PRIPOROČILA ZA UPORABO

	Velikost kovinske palice
Mehko	M6 × 1
karbonska jekla	M8 × 1,25
	M10 × 1,5
	M12 × 1,75
Legirana jekla	M6 × 1
	M8 × 1,25
	M10 × 1,5

Vsebina paketa

Paket vsebuje:

- Orodje za vrezovanje navojev
 - Navodila za uporabo
- *Prepričajte se, da orodje, sestavni deli in dodatki med transportiranjem niso utrpeli materialne škode.*

Električna varnost

Električni motor je zasnovan samo za eno napetost. Vedno preverite, ali napetost baterije ustreza tisti, ki je navedena na podatkovni plošči. Prav tako preverite, ali napetost vašega polnilnika ustreza napetosti v električnem omrežju.



Vaš DeWALT polnilnik je dvojno izoliran v skladu z EN 60335; zato ozemljitev ni potrebna.

Če je električni kabel poškodovan, ga je potrebno zamenjati pri DeWALT serviserju.

Zamenjava vtiča napajalnega kabla (samo za Veliko Britanijo in Irsko)

Če je potrebno namestiti nov vtič, storite naslednje:

- Star in neuporaben vtič odvrzite v skladu z ustreznimi predpisi.
- Priključite rjavo žico na fazni terminal novega vtiča.
- Priključite modro žico na nevtralni terminal.



OPOZORILO: Na ozemljitveni terminal ne priključujte nobene žice.

Upoštevajte napotke za vgradnjo vtičev, ki so priloženi s kvalitetnimi vtiči. Priporočena varovalka: 3 A.

Uporaba podaljška priključnega kabla

Podaljška napajalnega kabla ne uporabljajte, razen če je to nujno potrebno. Uporabite podaljšek napajalnega kabla, ki ustreza vhodni napetosti polnilnika (glejte razdelek **Tehnični podatki**). Najmanjši premer kabla mora znašati 1 mm²; maksimalna dolžina kabla pa 30 m.

Če uporabljate kolut, vedno do konca odvijte kabel.

SESTAVA IN NASTAVITVE



OPOZORILO: Da bi zmanjšali nevarnost hudih telesnih poškodb, izključite orodje in odstranite akumulatorsko baterijo pred izvedbo nastavitve ali demontažo/montažo priključkov ali pribora. Neželen zagon naprave lahko povzroči poškodbe.



OPOZORILO: Uporabljajte samo DeWALT baterije in polnilnike.

Vstavljanje in odstranjevanje akumulatorske baterije iz orodja (Sl. 2)

OPOMBA: Akumulatorska baterija (G) mora biti popolnoma napolnjena.

VSTAVLJANJE AKUMULATORSKE BATERIJE V DRŽALO ORODJA

1. Poravnajte akumulatorsko baterijo (G) z vodilom v držalu orodja (Sl. 2).
2. Potisnite jo v držalo tako, da se trdno prileže v držalu orodja in da zaslišite klik - pomeni, da se je zaklenila v svojem položaju.

ODSTRANITEV AKUMULATORSKE BATERIJE IZ ORODJA

1. Pritisnite na gumb za sprostitvev (H) in izvlčite baterijo iz držala orodja.
2. Vstavite baterijo v polnilnik, kot je opisano v poglavju o polnilniku v teh navodilih.

AKUMULATORSKE BATERIJE Z INDIKATORJEM NAPOLNJENOSTI (SL. 2)

Nekatere akumulatorske baterije DeWALT imajo vgrajen indikator stanja energije, ki vsebuje tri zelene LED diode, ki ponazarjajo stanje napolnjenosti akumulatorske baterije.

Za prikaz stanja napolnjenosti pritisnite in zadržite gumb indikatorja napolnjenosti akumulatorja (X). Prikazala se bo kombinacije treh zelenih LED diod, ki bodo ponazorile stanje napolnjenosti. Če je akumulator prekomerno izpraznjen, se indikator stanja energije ne bo prikazal, akumulator pa je potrebno napolniti.

OPOMBA: Indikator stanja energije prikazuje le stanje napolnjenosti akumulatorja. Indikator je prikazuje stanje funkcionalnosti orodja, prikaz pa je odvisen od sestavnih delov izdelka, temperature in delovne operacije.

Odstranjevanje, menjava in/ali namestitev glav za vrezovanje navojev (Sl. 1, 3)



OPOZORILO: Nikoli ne poskušajte popraviti poškodovane ali dotrajane glave za vrezovanje navojev. To lahko oslabi glavo, kar lahko privede do resnih telesnih poškodb. V primeru obrabe glave, jo zamenjajte z novo glavo.

Orodje je opremljeno z stacionarno glavo za vrezovanje navojev (C) in pomično glavo za vrezovanje navojev (D). Vsaka glava za

vrezovanje navojev je zasnovana za štiri različne premere obdelovanca. Upoštevajte indikator za prikaz smeri namestitve glave pri menjanju ali nameščanju nove glave.

1. S priloženim natičnim ključem (E) odvijte vijake kapice glave za vrezovanje navojev (K) v nasprotno smer gibanja urinega kazalca.
2. Če je glava premera, ki jo želite uporabiti prekomerno obrabljena, zamenjajte celotni komplet.
3. Stacionarno in pomično glavo za vrezovanje navojev naravnajte tako, da sta poravnani z navojem iste velikosti. Prepričajte se, da sta oznaki za smer rezanja (slika 3) obrnjeni k drug drugemu.

OPOMBA: Preden zategnete glavi se prepričajte, da so glavi nameščeni proti obema pravokotnima površinama čeljusti stacionarne glave (C) in čeljusti pomične glave (D).

4. Zategnite vijake kapice glave za vrezovanje navojev (J) v smeri gibanja urinega kazalca - pri tem uporabite natični ključ (E).
5. Vstavite akumulatorsko baterijo in se pred rezanjem navojev prepričajte, da je pravilno sestavljeno in pravilno nameščeno.



PREVIDNO: Če so vijaki kapice glave za vrezovanje navojev ali natični ključ poškodovani ali izgubljeni, jih nadomestite z originalnimi sestavnimi deli. Priporočene nadomestne dele za vaše orodje lahko kupite pri pooblaščenem prodajalcu ali servisu. Vedno uporabljajte originalne nadomestne dele.

UPORABA

Navodila za uporabo



OPOZORILO: Vedno upoštevajte varnostna navodila in ustrezne predpise.



OPOZORILO: Da bi zmanjšali nevarnost hudih telesnih poškodb, izključite orodje in odstranite akumulatorsko baterijo pred izvedbo nastavitvev ali demontažo/montažo priključkov ali pribora. Neželen zagon naprave lahko povzroči poškodbe.



OPOZORILO: Nevarnost ureza. **NIKOLI ne približujte delov telesa k rezalnemu orodju.** To lahko privede do hudih telesnih poškodb.



OPOZORILO: Nevarnost ureza. **Da bi zmanjšali tveganje za nastanek resnih poškodb, NIKOLI ne uporabljajte orodja za vrezovanje navojev s pripomočki ali priključki, ki jih ni odobril DEWALT.**



OPOZORILO: Nevarnost ureza. Vedno uporabljajte rokavice pri rokovanju s kovinskimi palicami. Navoji palic so običajno zelo ostri in lahko privedejo do resnih telesnih poškodb.

Pravilni položaj rok (Sl. 6)



OPOZORILO: Da bi zmanjšali tveganje za nastanek resnih poškodb, **VEDNO** držite roke v primerni poziciji, kot prikazuje slika.



OPOZORILO: Da bi zmanjšali tveganje za nastanek resnih poškodb, **VEDNO** bodite pripravljeni na možne nenadne spremembe.

Pravilni položaj rok je ena roka na glavnem držalu, medtem, ko z drugo roko držite obdelovanec.

Sprožilno stikalo (Sl. 4)



OPOZORILO: Orodje ne more zakleniti sprožilnega stikala v VKLOPLJEN položaj in stikalo tudi na kakršen koli drug način ne sme biti zaklenjeno v VKLOPLJENEM položaju.

Orodje vključite, tako da stisnete sprožilno stikalo (A) v položaj ON (VKLOP). Orodje izključite, tako da sprostite sprožilno stikalo v položaj OFF (IZKLOP).

Gumb za zaklep/sprostitev (Sl. 4)



Rezanje



Zaklep



Sprostitev/povrnitev

Vzmetni gumb za zaklep/sprostitev (B) določa smer delovanja orodja in služi tudi kot gumb za zaklepanje.

Za izbiro običajnega vrezovanja, naprej sprostite sprožilno stikalo in pritisnite gumb za zaklep/sprostitev na desni strani orodja.

Sredinska pozicija gumba zaklene orodje v izklopljenem položaju. Ko spreminjate položaj gumba za zaklep/sprostitev, mora biti sprožilno stikalo sproščeno.

Če želite sprostiti gumb, pritisnite na gumb za zaklep/sprostitev na levi strani orodja.

OPOMBA: Če se med vrezovanjem navojev orodje nepričakovano zaustavi, se to zgodi zaradi izpraznjene baterije ali pretrdega materiala obdelovanca.

Če se orodje med vrezovanjem navojev zaustavi, pritisnite in zadržite vzmetni gumb za zaklep/sprostitev (B) v položaju za sprostitvev (na levi strani) in povlecite sprožilno stikalo (A), da odprete rezalno čeljust in nato odstranite obdelovanec.

OPOMBA: Ne vrezujte navojev v smeri za sprostitvev/povrnitev. To lahko poškoduje orodje.

Delovna luč LED (Sl. 5)



PREVIDNO: Ne glejte v izvor svetlobe. To lahko povzroči hude poškodbe oči.

Na zgornjem delu rezilnega dela orodja je nameščena delovna luč (I). Delovna luč se vklopi, ko stisnete sprožilno stikalo. Če ostane sprožilno stikalo pritisnjeno, bo delovna luč ostala vključena.

OPOMBA: Delovna luč osvetljuje neposredno delovno površino in je ni mogoče uporabljati za svetljenje.

Kavelj za obešanje (Sl. 1)



OPOZORILO: Da bi zmanjšali tveganje za nastanek resnih poškodb zaradi padca orodja za vrezovanje navojev na upravljalca ali osebe v bližini, se prepričajte, da je orodje, ko visi na kavlju ustrezno podprto oz., da je postavljeno na varno in stabilno površino. Če orodje za vrezovanje navojev visi na kavlju, mora biti površina pod orodjem zavarovana, v katero ljudje ne morejo vstopiti.

Orodje za vrezovanje navojev je opremljeno s priročnim kavljem (F), ki omogoča med presledki uporabe naprave obešanje na viseče konstrukcije.

Vrezovanje (Sl. 7)



OPOZORILO: Nevarnost ureza. Vedno uporabljajte rokavice pri rokovanju s kovinskimi palicami. Robovi palic so zelo ostri in lahko privedejo do resnih telesnih poškodb.



PREVIDNO: Vrežite navoje na kovinsko palico, da bo navoj dolžine najmanj 6 mm (1/4").

Natančno vrezovanje navojev boste dosegli, če bo obdelovanec pritrjen v primežu.

OPOMBA: Pred vrezovanjem se prepričajte, da je v orodju nameščena pravilna glava ustreznih velikosti.

1. Navojno palico namestite tako, da bo nameščena med stationarno glavo za vrezovanje navojev (C) in pomično glavo za vrezovanje navojev (D).
2. Poravnajte navojno palico z glavo za vrezovanje navojev.
3. Pritiskajte sprožilno stikalo, da dosežete želen rez.
4. Sprostite sprožilno stikalo, ko rezilna naprava doseže odprt položaj.

Če vrezujete navoje nad glavo, se vedno prepričajte, da je obdelovanec trdno pritrjen in da je kovinska palica dovolj dolga, da lahko zagotovite varen rez.

VZDRŽEVANJE

Vaše električno orodje DEWALT je zasnovano tako, da omogoča dolgotrajno obratovanje z minimalnimi zahtevami po vzdrževanju. Dolgoročno zadovoljivo delovanje je odvisno od pravilne nege in rednega čiščenja orodja.



OPOZORILO: Da bi zmanjšali nevarnost hudih telesnih poškodb, izključite orodje in odstranite akumulatorsko baterijo pred izvedbo nastavitvev ali demontažo/montažo priključkov ali pribora. Neželen zagon naprave lahko povzroči poškodbe.

Polnilnika in akumulatorja ni mogoče servisirati.



Mazanje

Vaše električno orodje ne zahteva dodatnega mazanja.



Čiščenje



OPOZORILO: Odstranite umazanijo in prah iz glavnega ohišja z izpihovanjem s suhim zrakom, ko opazite, da se prah nabere v in okoli odprtih za zračenje. Med opravljanjem tega postopka nosite ustrezno zaščito za oči in masko za obraz.



OPOZORILO: Za čiščenje nekovinskih delov orodja ne uporabljajte kemičnih sredstev ali drugih močnih kemikalij. Take kemikalije lahko oslabijo materiale, iz katerih so izdelani ti deli. Uporabite samo krpo, navlaženo z vodo oz. milnico. Pazite, da voda ne prodre v notranjost orodja; nikoli ne potopite nobenega dela orodja v tekočino.

NAPOTKI ZA ČIŠČENJE POLNILNIKA



OPOZORILO: Nevarnost električnega udara. Pred čiščenjem odklopite polnilnik z vira napajanja z izmeničnim tokom. Umazanijo in mast lahko odstranite z zunanosti ohišja polnilnika s pomočjo krpe ali mehke nekovinske ščetke. Ne uporabljajte vode ali kakršnihkoli čistilnih raztopin.

Dodatni pripomočki



OPOZORILO: Ker dodatna oprema, ki je ni izdelalo podjetje DeWALT, ni bila preizkušena s tem strojem je njena uporaba lahko nevarna. Da bi zmanjšali nevarnost poškodb, uporabljajte le dodatno opremo, ki jo priporoča proizvajalec DeWALT.

Če potrebujete več informacij glede ustreznosti dodatne opreme, se obrnite na Vašega prodajalca.

Skrb za varovanje okolja



Odpadno orodje ločite od drugih odpadkov. Izdelka ne smete odlagati skupaj z ostalimi gospodinjskimi odpadki.

Če ugotovite, da vaš DeWALT izdelek ne služi več svojemu namenu, ali se vam ne zdi več uporaben, ga ne zavržite skupaj z ostalimi gospodinjskimi odpadki. Napravo pripravite za ločeno odlaganje od navadnih komunalnih odpadkov.



Ločeno zbiranje rabljenih izdelkov in embalaže omogoča obnovo in ponovno uporabo nekaterih materialov. Tovrstno ravnanje pa pripomore k preprečevanju onesnaženja okolja in manjši porabi naravnih virov.

Lokalni predpisi morda urejajo ločeno zbiranje električnih aparatov iz gospodinjstev, na zbirališčih odpadkov ali pri prodajalcu, ko kupite nov izdelek.

DeWALT vam nudi možnost zbiranja in obnove uporabljenih in iztrošenih izdelkov DeWALT, ko ti dosežejo konec svoje življenjske dobe. Če želite izkoristiti predlagano možnost, vaš neuporaben izdelek vrnite pooblaščenemu serviserju, ki bo potrebne postopke izvedel namesto vas.

Lokacijo najbližjega pooblaščenega serviserja lahko ugotovite tako, da kontaktirate z lokalno DeWALT pisarno, na naslov, ki je naveden v tem priročniku. Dodatno pa so seznam vseh pooblaščenih DeWALT serviserjev in vsi podatki o po-prodajnih storitvah na voljo na internetu: www.2helpU.com.



Polnilna akumulatorska baterija

Ta akumulatorska baterija z dolgo življenjsko dobo morate napolniti, ko ne zmore več zagotavljati dovolj moči za dela, ki jih je prej z lahkoto opravljala. Na koncu tehnične življenjske dobe akumulatorske baterije ravnajte z njo v skladu s predpisi za varovanje okolja:

- Akumulatorsko baterijo do konca izpraznite in jo odstranite iz orodja.
- Litij-ionske celice je mogoče reciklirati. Odnosite jih k svojemu prodajalcu ali na lokalno reciklažno postajo. Zbrane baterije bodo reciklirane oz. uničene v skladu s predpisi.

REZAČ ŠIPKI

DCS350

Čestitamo!

Odabrali ste alat tvrtke DEWALT. Godine iskustva i neprekidnih poboljšanja čine DEWALT jednim od najpouzdanijih partnera za korisnike profesionalnih električnih alata.

Tehnički podaci

		DCS350
Napon	V_{DC}	18
UK i Irska	V_{DC}	18
Vrsta		1
Brzina bez opterećenja	o/min	30
Rezni kapacitet		M6, M8, M10 i M12
Masa (bez akumulatora)	kg	4,1
Buka i vibracije (troosni vektorski zbroj) prema smjernici EN 60745-2-8:		
L_{PA} (zvučni tlak)	dB(A)	72
L_{WA} (zvučna snaga)	dB(A)	83
K (nesigurnost za danu razinu zvuka)	dB(A)	3
Vrijednost emisija vibracija a_h =	m/s^2	<2,5
Netočnost K =	m/s^2	1,5

Razina emisije vibracija navedena na ovom informacijskom listu izmjerena je u skladu sa standardiziranim ispitivanjem opisanim u dokumentu EN 60745 i može se upotrijebiti za međusobno uspoređivanje alata. Može se koristiti za preliminarno procjenjivanje izloženosti.



UPOZORENJE: Deklarirana razina emisije vibracija odnosi se na glavne primjene alata. Međutim, ako se alat koristi u drugim primjenama, s drugim nastavcima ili ako je loše održavan, razine vibracija mogle bi se razlikovati. To može značajno povećati razinu izloženosti tijekom ukupnog vremena upotrebe.

Tijekom procjene razine izloženosti vibracijama potrebno je uzeti u obzir vrijeme tijekom isključivanja alata i vrijeme dok je uključen, ali se ne upotrebljava za izvođenje radova. To može značajno smanjiti razinu izloženosti tijekom ukupnog vremena upotrebe.

Provjerite dodatne sigurnosne mjere za zaštitu operatera od učinaka vibracija, kao što su: održavanje alata i pribora, održavanje ruku toplima, organizacija radnih obrazaca i sl.

Akumulatorska baterija	DCB180	DCB181	DCB182
Vrsta baterije	Litij-ion	Litij-ion	Litij-ion
Napon	V_{DC} 18	18	18
Kapacitet	Ah 3,0	1,5	4,0
Težina	kg 0,64	0,35	0,61

Akumulatorska baterija	DCB183/B	DCB183/B	DCB185
Vrsta baterije	Litij-ion	Litij-ion	Litij-ion
Napon	V_{DC} 18	18	18
Kapacitet	Ah 2,0	5,0	1,3
Težina	kg 0,40	0,62	0,35

Punjač	DCB105		
Mrežni napon	V_{AC}	230	
Vrsta baterije	10,8/14,4/18 Li-Ion		
Približno vrijeme punjenja baterije	min 25 (1,3 Ah)	30 (1,5 Ah)	40 (2,0 Ah)
	55 (3,0 Ah)	70 (4,0 Ah)	90 (5,0 Ah)
Težina	kg	0,49	

Punjač		DCB107		
Mrežni napon	V_{AC}	230		
Vrsta baterije		10,8/14,4/18 Li-Ion		
Približno vrijeme punjenja baterije	min	60 (1,3 Ah)	70 (1,5 Ah)	90 (2,0 Ah)
		140 (3,0 Ah)	185 (4,0 Ah)	240 (5,0 Ah)
Težina	kg	0,29		

Punjač		DCB112		
Mrežni napon	V_{AC}	230		
Vrsta baterije		10,8/14,4/18 Li-Ion		
Približno vrijeme punjenja baterije	min	40 (1,3 Ah)	45 (1,5 Ah)	60 (2,0 Ah)
		90 (3,0 Ah)	120 (4,0 Ah)	150 (5,0 Ah)
Težina	kg	0,36		

Punjač		DCB113		
Mrežni napon	V_{AC}	230		
Vrsta baterije		10,8/14,4/18 Li-Ion		
Približno vrijeme punjenja baterije	min	30 (1,3 Ah)	35 (1,5 Ah)	50 (2,0 Ah)
		70 (3,0 Ah)	100 (4,0 Ah)	120 (5,0 Ah)
Težina	kg	0,4		

Punjač		DCB115		
Mrežni napon	V_{AC}	230		
Vrsta baterije		10,8/14,4/18 Li-Ion		
Približno vrijeme punjenja baterije	min	25 (1,3 Ah)	30 (1,5 Ah)	40 (2,0 Ah)
		55 (3,0 Ah)	70 (4,0 Ah)	90 (5,0 Ah)
Težina	kg	0,5		

Osigurači:

Europa	230 V alati	10 Ampera, mreža
U.K. i Irska	230 V alati	13 Ampera, u utikačima

Definicije: Sigurnosne smjernice

Dolje opisane definicije opisuju razinu ozbiljnosti svake riječi naznake. Pročitajte priručnik i obratite pažnju na ove simbole.



OPASNOST: Označava neposrednu rizičnu okolnost koja će, ako se ne izbjegne, rezultirati smrću ili ozbiljnim ozljedama.



UPOZORENJE: Označava potencijalno rizičnu okolnost koja, ako se ne izbjegne, može rezultirati ozbiljnim ozljedama ili smrću.



OPREZ: Označava potencijalno rizičnu okolnost koja, ako se ne izbjegne, može rezultirati manjim ili srednje teškim ozljedama.



Naznačuje rizik od strujnog udara.



Naznačuje rizik od požara.

EC-deklaracija usklađenosti DIREKTIVA O STROJEVIMA



REZAČ ŠIPKI DCS350

DeWALT izjavljuje da su proizvodi opisani u odjeljku **Tehnički podaci** usklađeni sa smjernicama: 2006/42/EC, EN 60745-1:2009 +A11:2010, EN 60745-2-8:2009.

Ovi su proizvodi također usklađeni sa smjernicom 2004/108/EC (do 19.4.2016.), 2014/30/EU (od 20.4.2016.) i 2011/65/EU. Za dodatne informacije kontaktirajte tvrtku DeWALT putem sljedeće adrese ili pogledajte prilog pri kraju priručnika.

Dolje potpisani je odgovoran za usklađenost tehničke dokumentacije i ovu izjavu iznosi u ime tvrtke DeWALT.

Markus Rompel
 Director Engineering
 DeWALT, Richard-Klinger-Straße 11,
 D-65510, Idstein, Germany
 18.5.2015



UPOZORENJE: Pročitajte priručnik s uputama kako biste smanjili rizik od ozljeda.

Opća sigurnosna upozorenja za električne alate



UPOZORENJE! Pročitajte sva sigurnosna upozorenja i upute. Nepoštovanje upozorenja i uputa može rezultirati strujnim udarom, požarom i/ili ozbiljnim ozljedama.

UPOZORENJA I UPUTE ČUVAJTE ZA BUDUĆE POTREBE

Izraz "električni alat" u upozorenjima odnosi se na električni alat napajan iz strujne utičnice (sa žicom) ili električni alat napajan akumulatorskom baterijom (bez žice).

1) SIGURNOST RADNOG PROSTORA

- a) **Radno mjesto održavajte čistim i dobro osvijetljenim.** Zakršeni ili mračni prostori prizivaju nezgode.
- b) **S električnim alatima ne radite u eksplozivnom okruženju, kao što je blizina zapaljivih tekućina, plinova ili prašine.** Električni aparati stvaraju iskre koje mogu zapaliti prašinu ili isparavanja.
- c) **Prilikom rada s električnim alatom držite podalje promatrače i djecu.** Zbog odvratanja pozornosti mogli biste izgubiti nadzor nad uređajem.

2) ZAŠTITA OD ELEKTRIČNE STRUJE

- a) **Utikači električnih alata moraju odgovarati utičnicama. Nikad i ni na koji način ne prepravljajte utikač. Nemojte rabiti prilagodne utikače s uzemljenim električnim alatima.** Neizmijenjeni utikači i odgovarajuće utičnice smanjit će rizik od strujnog udara.
- b) **Izbjegavajte tjelesni kontakt s uzemljenim površinama poput cijevi, radijatora, metalnih okvira i hladnjaka.** Ako je tijelo uzemljeno, rizik od strujnog udara je povećan.
- c) **Električne alate ne izlažite kiši ni vlazi.** Prodiranje vode u električni alat povećat će rizik od strujnog udara.
- d) **Kabel ne upotrebljavajte za nepredviđene namjene. Kabel nikad ne upotrebljavajte za nošenje, povlačenje ili odvajanje utikača električnog alata iz električne utičnice. Kabel držite podalje od izvora topline, ulja i oštarih ili pokretnih dijelova.** Oštećeni ili zapleteni kabel povećat će rizik od strujnog udara.
- e) **Pri radu s električnim alatom na otvorenom, upotrijebite produžni kabel pogodan za upotrebu na otvorenom.** Upotreba kabela prikladnog za otvorene prostore smanjuje rizik od strujnog udara.
- f) **Ako nije moguće izbjeći korištenje električnog alata u vlažnim uvjetima, upotrijebite napajanje s diferencijalnom sklopkom za zaštitu od neispravnosti uzemljenja (RCD).** Upotreba sklopke na diferencijalnu struju (RCD) smanjuje rizik od strujnog udara.

3) OSOBNA SIGURNOST

- a) **Budite na oprezu, pazite što radite i rukovodite se zdravim razumom pri radu s električnim alatom. Ne koristite električni alat ako ste umorni ili pod utjecajem droga, alkohola ili lijekova.** Trenutak nepažnje tijekom rada s električnim alatom može dovesti do ozbiljnih ozljeda.
- b) **Koristite opremu za osobnu zaštitu. Uvijek koristite zaštitu za oči.** Upotreba zaštitne opreme poput maske protiv prašine, sigurnosnih cipela protiv klizanja, čvrste kape ili zaštite sluha u odgovarajućim uvjetima smanjit će rizik od tjelesnih ozljeda.
- c) **Spriječite nenamjerno uključivanje. Prije priključivanja u električnu mrežu ili umetanja akumulatorske baterije, kao i prije uzimanja ili nošenja alata, provjerite je li prekidač u isključenom položaju.** Nošenje električnog alata tako da je prst na prekidaču ili priključivanje električnog alata kojemu je prekidač uključen dovodi do nezgoda.
- d) **Prije nego što uključite električni alat, uklonite s njega sve ključeve za podešavanje.** Ostavljanje ključa na rotirajućem dijelu električnog alata može dovesti do ozljede.
- e) **Ne sežite predaleko. Uvijek održavajte ravnotežu i stabilan stav.** To omogućuje bolji nadzor nad električnim alatom u neočekivanim situacijama.
- f) **Nosite odgovarajuću odjeću. Ne nosite široku odjeću ili nakit. Kosu, odjeću i rukavice uvijek držite podalje od pokretnih dijelova.** Pokretni dijelovi mogu zahvatiti labavo obučenu odjeću, nakit ili dugu kosu.
- g) **Ako je omogućeno priključivanje uređaja za usisavanje i prikupljanje prašine, osigurajte njihovo pravilno povezivanje i upotrebu.** Upotreba uređaja za prikupljanje prašine može smanjiti opasnosti vezane uz prašinu.

4) UPOTREBA I ČUVANJE ELEKTRIČNIH ALATA

- a) **Ne preopterećujte električni alat. Upotrijebite odgovarajući električni alat za posao koji obavljate.** Prikladan električni alat bolje će i sigurnije obaviti posao brzinom za koju je predviđen.
- b) **Ne upotrebljavajte električni alat ako se prekidač ne može prebaciti u isključeni ili uključeni položaj. Svaki električni alat kojim se ne može upravljati pomoću**

prekidača predstavlja opasnost i potrebno ga je popraviti.

- c) **Prije prilagođavanja, zamjene pribora ili spremanja električnog alata, isključite utikač iz utičnice ili odvojite akumulatorsku bateriju.** Ove sigurnosne mjere smanjuju rizik od nehoćičnog pokretanja električnog alata.
- d) **Električne alate koji se ne upotrebljavaju pohranite izvan dohvata djece i ne dopustite rad osobama koje nisu upoznate s alatom ili ovim uputama.** Električni alati opasni su ako njima rade nestručni korisnici.
- e) **Električne alate treba održavati.** Provjerite ima li otklona ili savijenih pokretnih dijelova, napuklih dijelova ili kakvih drugih stanja koja mogu utjecati na rad električnog alata. Ako je alat oštećen, popravite ga prije upotrebe. Velik broj nezgoda uzrokovan je loše održanim električnim alatima.
- f) **Rezne dijelove alata održavajte oštrima i čistima.** Pravilno održavanje reznih alata i njihovih oštrica smanjuje mogućnost savijanja i olakšava upravljanje.
- g) **Električni alat, pribor, nastavke itd. upotrebljavajte u skladu s ovim uputama te uzimajući u obzir radne uvjete i posao koji je potrebno obaviti.** Upotreba električnog alata za poslove za koje nije predviđen može dovesti do opasnih situacija.

5) UPOTREBA I ČUVANJE BATERIJSKIH ALATA

- a) **Punite isključivo punjačem kojeg je odredio proizvođač.** Punjač koji je pogodan za jednu vrstu akumulatora može izazvati rizik od požara ako se upotrebljava s nekim drugim akumulatorom.
- b) **Električne alate upotrebljavajte isključivo s izričito navedenim akumulatorima.** Upotreba bilo kojeg drugog akumulatora može izazvati rizik od ozljeda i požara.
- c) **Kad akumulator nije u upotrebi, držite ga podalje od ostalih metalnih predmeta poput spajalica za papir, ključeva, čavala, vijaka ili drugih manjih metalnih predmeta koji mogu izazvati kratki spoj baterijskih priključaka.** Kratki spoj priključaka baterije može izazvati eksploziju ili požar.
- d) **U slučaju nepravilne upotrebe iz baterije bi mogla iscuriti tekućina. Izbjegavajte kontakt. Ako dođe do slučajnog kontakta, isperite vodom.**

Ako tekućina dospije u oči, odmah potražite liječničku pomoć. Tekućina iz baterije može izazvati iritacije ili opekline.

6) SERVISIRANJE

- a) **Električne alate servisirajte kod kvalificiranog servisera i upotrebom originalnih zamjenskih dijelova.** To omogućuje sigurnu uporabu alata.

Dodatne sigurnosne upute za rezače šipki

- **Ovaj rezač šipki s navojima predviđen je za rezanje sljedećih materijala i veličina šipki s navojima: Meki čelik (M6×1, M8×1,25, M10×1,5, M12×1,75). Nehrđajući čelik (M6×1, M8×1,25, M10×1,5).**
- **Isporučeni kalupi predviđeni su samo za materijale i veličine navedene u tablici Primjene u odjeljku Predviđena upotreba.**
- **Električni alat pridržavajte isključivo za izolirane rukohvate dok radite u područjima na kojima bi pribor mogao doći u dodir sa skrivenim ožičenijima.** U slučaju kontakta reznog pribora sa žicom pod naponom, taj se napon može prenijeti na metalne dijelove alata i uzrokovati strujni udar.
- **Prije upotrebe provjerite alat i rezne kalupe.** Zamijenite sve istrošene ili oštećene dijelove. Oštećeni ili nepravilno sastavljeni alati mogu puknuti te udariti korisnika i prisutne osobe.
- **DIJELOVE tijela ne približavajte rezačima.** Trenutak nepažnje tijekom rada s električnim alatom može dovesti do ozbiljnih ozljeda.
- **UVIJEK nosite rukavice prilikom rukovanja šipkama s navojima.** Krajevi i navoji mogu biti oštri te uzrokovati ozbiljne ozljede.
- **Dobro učvrstite komad metala koji režete** kako se ne bi pomicao tijekom rezanja.
- **Uvijek nosite zaštitnu obuću** kako biste zaštitili stopala od oštrih komadića metala na podu.
- **Svi vijci trebaju biti čvrsto pritegnuti.** Povremeno provjeravajte vijke.
- **Ne stavljajte ništa u otvore na kućištu motora.**
- **Pazite na završne dijelove koji mogu pasti nakon odrezivanja.** Oni mogu biti oštri, vrući i teški.
- **Ventilacijski otvori često se nalaze iznad pokretnih dijelova pa ih treba izbjegavati.** Pokretni dijelovi mogu zahvatiti labavo obučenu odjeću, nakit ili dugu kosu.

Stalno prisutni rizici

Unatoč primjenjivanju važećih sigurnosnih propisa i sigurnosnih uređaja, određene stalno prisutne rizike nije moguće izbjeći, a to su:

- Oštećenje sluha.
- Rizik od ozljeda uslijed letećih čestica.
- Rizik od opekotina uslijed zagrijavanja pribora tijekom rada.
- Rizik od ozljeda uslijed duge upotrebe.

Oznake na alatu

Na alatu su prikazani sljedeći simboli:



Prije upotrebe pročitajte priručnik s uputama.



Koristite zaštitu za sluh.



Koristite zaštitu za oči.

POLOŽAJ ŠIFRE DATUMA

Datumska oznaka, koja sadrži godinu proizvodnje, ispisana je na površini kućišta u dijelu koji oblikuje spoj alata i akumulatora.

Primjer:

2015 XX XX
Godina proizvodnje

Važne sigurnosne upute za sve punjače baterija

SACUVAJTE OVE UPUTE: Ovaj priručnik sadrži važne upute o sigurnosti i upotrebi kompatibilnih punjača (pogledajte **Tehničke podatke**).

- Prije upotrebe punjača pročitajte sve upute i oznake upozorenja na punjaču, akumulatoru i proizvodu koji koristi akumulator.



UPOZORENJE: Opasnost od strujnog udara. Ne dopustite da u punjač dospije bilo kakva tekućina. Može doći do strujnog udara.



UPOZORENJE: Preporučujemo upotrebu diferencijalne sklopke deklarirane strujne snage od 30 mA ili manje.



PAŽNJA: Rizik od opekotina. Da biste smanjili rizik od ozljede, puniti samo punjeve baterije tvrtke DEWALT. Ostale vrste baterija mogu prsnuti te uzrokovati tjelesne ozljede i materijalnu štetu.



PAŽNJA: Djeca trebaju biti pod nadzorom kako se ne bi igrala uređajem.

NAPOMENA: U određenim uvjetima strani predmeti mogu izazvati kratki spoj izloženih kontakata u punjaču namijenjenih punjenju, dok je punjač priključen u električno napajanje. Električno vodljivi strani predmeti kao što su, između ostalih, čelična vuna, aluminijska folija ili bilo kakva taloženja metalnih čestica, moraju se držati podalje od udubljenja punjača. Punjač uvijek isključite iz električnog napajanja ako akumulator nije u udubljenju punjača. Punjač prije čišćenja isključite iz napajanja.

- **Akumulator NE POKUŠAVAJTE puniti punjačima koji nisu navedeni u ovom priručniku.** Punjač i akumulator namjenski su dizajnirani kako bi zajedno radili.
- **Ovi punjači predviđeni su samo za punjenje DEWALT akumulatora.** Bilo kakva druga upotreba može rezultirati požarom ili strujnim udarom.
- **Punjač ne izlažite snijegu ni kiši.**
- **Dok punjač odvajate iz električne mreže ne povlačite za kabel, nego za utikač.** Time smanjujete mogućnost oštećivanja utikača ili kabela.
- **Pazite da kabel ne bude postavljen tako da se na njega može nagaziti, zaplesti o njega ili ga oštetiti na bilo koji način.**
- **Ne upotrebljavajte produžne kabele osim ako nisu apsolutno potrebni.** Nepravilna upotreba produžnih kabela može rezultirati opasnošću od požara ili električnog udara.
- **Na punjač ne stavljajte nikakve predmete, a sam punjač ne postavljajte na mekanu površinu koja bi mogla blokirati otvore za prozračivanje i uzrokovati pretjerano zagrijavanje unutrašnjosti.** Punjač postavite podalje od bilo kakvog izvora topline. Punjač se prozračuje kroz otvore na vrhu i pri dnu kućišta.
- **Punjač ne upotrebljavajte ako su kabel ili utikač oštećeni** — odmah ih zamijenite.
- **Punjač ne upotrebljavajte ako je primio snažan udarac, ako je pao na tlo ili ako je oštećen na bilo koji način.** Odnosite ga u ovlaštenu servis.
- **Rizik od osobnih ozljeda uslijed produljene upotrebe.** Nepravilno

rastavljanje može rezultirati požarom ili strujnim udarom.

- Ako se kabel napajanja ošteti, odmah ga treba zamijeniti proizvođač, njegov ovlaštenu servisnu predstavnik ili podjednako kvalificirana osoba radi izbjegavanja opasnosti.
- **Punjač prije bilo kakvog čišćenja iskopčajte iz električne mreže. Na ovaj će se način smanjiti opasnost od električnog udara.** Uklanjanje samo akumulatora neće smanjiti ovu opasnost.
- **NE pokušavajte međusobno povezati više punjača.**
- **Punjač je projektiran za rad sa standardnom električnom mrežom u kućanstvu od 230 V. Ne pokušavajte upotrebljavati uz neki drugi napon.** Ovo se ne odnosi na automobilske punjače.

SAČUVAJTE OVE UPUTE

Punjači

Punjači DCB105, DCB107 i DCB112 prihvaćaju litij-ionske XR baterije od 10,8V, 14,4V i 18V (DCB140, DCB141, DCB142, DCB143, DCB144, DCB145, DCB180, DCB181, DCB182, DCB183, DCB184 i DCB185).

DeWALT punjači ne zahtijevaju podešavanje i projektirani su za što jednostavniju upotrebu.

Postupak punjenja (sl. 2)





1. Punjač priključite u odgovarajuću električnu utičnicu prije umetanja baterija.
2. Akumulator (G) umetnite u punjač. Crvena lampica punjenja neprekidno će treperiti, što znači da je punjenje započelo.
3. Dovršetak punjenja bit će naznačen neprekidnim svijetljenjem crvene lampice. Akumulator je u potpunosti napunjen i može se odmah koristiti ili ostaviti u punjaču.

NAPOMENA: litij ionske baterije prije prve upotrebe potpuno napunite za maksimalnu učinkovitost i vijek trajanja.







Postupak punjenja

Za status punjenja akumulatora pogledajte donju tablicu.

Pokazivači punjenja: DCB105

	punjenje u tijeku	— — — —
	potpuno napunjeno	————
	odgoda zbog vrućeg ili hladnog akumulatora	— • — • — •
	zamijenite akumulator	• • • • • • • •

Pokazivači punjenja: DCB107, DCB112, DCB113, DCB115

	punjenje u tijeku	— — — —	
	potpuno napunjeno	————	
	odgoda prilikom vrućeg ili hladnog akumulatora*	— — — — — — — —	

*DCB107, DCB112, DCB113, DCB115:

Crveno svjetlo nastavit će treperiti, no žuta indikatorska lampica ravnomjerno će svijetliti kada je ova funkcija aktivna. Kada baterija postigne odgovarajuću temperaturu, žuta lampica će se isključiti, a punjač će nastaviti s punjenjem.

Kompatibilni punjači neće puniti pokvareni akumulator. Punjač će naznačiti neispravni akumulator tako što se neće uključiti ili će se prikazati poruka o problemu s akumulatorom ili punjačem.

NAPOMENA: To može predstavljati i problem s punjačem.

Ako punjač naznačuje problem, odnesite punjač i akumulator na testiranje u ovlaštenu servis.

ODGODA KOD VRUĆEG ILI HLADNOG AKUMULATORA

Kad punjač detektira da je akumulator previše vruć ili previše hladan, automatski započinje s odgodom u slučaju vrućeg ili hladnog akumulatora, odgađajući punjenje sve dok akumulator ne postigne odgovarajuću temperaturu. Punjač se potom automatski prebacuje u način punjenja akumulatora. Ova značajka omogućuje produljenje vijeka trajanja baterije.

Hladan akumulator punit će se upola sporije od toplog akumulatora. Akumulator će se puniti sporije tijekom cijelog ciklusa punjenja i neće postići maksimalnu napunjenost čak ni kada se zagrije.

SAMO LITIJ-IONSKE BATERIJE

XR litij-ionski akumulatori opremljeni su sustavom elektroničke zaštite koji akumulator štiti od

preopterećivanja, pregrijavanja ili potpunog pražnjenja.

Alat će se automatski isključiti ako se aktivira sustav elektroničke zaštite. U tom slučaju stavite litij-ionsku bateriju u punjač i pričekajte da se potpuno napuni.

Važne sigurnosne upute za sve akumulatore

Tijekom naručivanja zamjenskih akumulatora svakako navedite kataloški broj i napon.

Isporučeni akumulator nije potpuno napunjen. Prije korištenja akumulatora i punjača pročitajte donje sigurnosne upute. Zatim slijedite opisane upute za punjenje.

PROČITAJTE SVE UPUTE.

- **Akumulator ne punite i ne koristite u eksplozivnim okruženjima, na primjer u blizini zapaljivih tekućina, plinova ili prašine.** Umetanje ili uklanjanje baterije iz punjača može zapaliti prašinu ili pare.
- **Bateriju nemojte nasilno stavljati u punjač. Nikad ni na koji način ne modificirajte akumulator kako bi odgovarao nekompatibilnim punjačima jer može doći do prsnuća akumulatora i ozbiljnih tjelesnih ozljeda.**
- Akumulatore punite isključivo DEWALT punjačima.
- **NE polijevajte i ne uranjajte u vodu ili druge tekućine.**
- **Alat i akumulator ne čuvajte ili ne koristite na lokacijama gdje bi temperatura mogla dostići ili porasti preko 40°C (npr. alatnice ili metalni objekti tijekom ljeta).**



UPOZORENJE: Nikad ni iz kojeg razloga ne pokušavajte otvarati akumulator. Ako je akumulator napuknut ili oštećen ne umećite ga u punjač. Nemojte pritiskati, ispuštati na tlo ili oštećivati akumulator. Ne upotrebljavajte akumulator ili punjač ako je primio ozbiljan udarac, ispušten na tlo, pregažen ili oštećen na bilo koji način (npr. probijen čavlom, udaren čekićem, nagažen). Može doći do električnog udara. Oštećene akumulatore potrebno je vratiti ovlaštenom servisu radi recikliranja.



PAŽNJA: Kad se ne koristi, alat položite na stabilnu površinu gdje neće postojati opasnost od njegovog prevrtanja ili pada. Neki

alati s velikim akumulatorima mogu uspravno stajati na akumulatoru, ali mogu se lako prevrnuti.

POSEBNE SIGURNOSNE UPUTE ZA LITIJ-IONSKE (LI-ION) BATERIJE

- **Ne spaljujte akumulator čak ni ako je ozbiljno oštećen ili u cijelosti istrošen.** Vatra može izazvati eksploziju akumulatora. Tijekom gorenja litij-ionskog akumulatora stvaraju se otrovni plinovi i materijali.
- **Ako sadržaj akumulatora dođe u kontakt s kožom, zahvaćenu površinu kože odmah isperite blagim sapunom i tekućom vodom.** Ako akumulatorska tekućina dospije u oči, otvoreno oko najmanje 15 minuta ispirite vodom ili do prestanka iritacije. Ako je potrebna liječnička pomoć, elektrolit akumulatora sastoji se od mješavine tekućih organskih karbonata i litijevih soli.
- **Sadržaj otvorene akumulatorske ćelije može izazvati iritaciju dišnih putova.** Omogućite dotok svježeg zraka. Ako se simptomi zadržavaju, potražite liječničku pomoć.



UPOZORENJE: Rizik od opekline. Akumulatorska tekućina može biti zapaljiva ako se izloži iskrenju ili plamenu.

Transport

Baterije tvrtke DEWALT usklađene su sa svim važećim propisima o transportu navedenima u industrijskim i pravnim standardima, koji obuhvaćaju Preporuke UN-a o transportu opasnih proizvoda, Propise o opasnim proizvodima Međunarodnog udruženja za zračni transport (IATA), Međunarodne propise o pomorskom prijevozu robe (IMDG) i Europski sporazum o međunarodnom cestovnom prijevozu robe (ADR). Litij-ionske ćelije i baterije testirane su u skladu s odjeljkom 38.3 Preporuka UN-a o transportu opasnih proizvoda (priručnik s testovima i kriterijima).

U većini se slučajeva pošiljka s baterijom tvrtke DEWALT ne mora klasificirati kao potpuno regulirani opasni materijal klase 9. Dva opća slučaja koja zahtijevaju oznaku klase 9 su:

1. Zračna otprema više od dviju litij-ionskih baterija tvrtke DEWALT Ikada paket sadrži samo baterije (bez alata) i
2. Svaka pošiljka koja sadrži litij-ionsku bateriju nominalne energetske vrijednosti veće od 100 vat-sati (Wh). Sve litij-ionske baterije imaju oznaku vat-sati.

Bez obzira na to smatra li se pošiljka izuzetom ili potpuno regularanom, odgovornost pošiljatelja je provjeriti najnovije propise za pakiranje, označavanje i dokumentiranje.

Transport baterija može uzrokovati požar ako kontakti baterije dođu u dodir s materijalom koji provodi struju. Prilikom transporta baterija pazite da kontakti budu zaštićeni i dobro izolirani od materijala s kojima bi mogli doći u dodir i koji bi mogli uzrokovati kratki spoj.

Informacije navedene u ovom odjeljku priručnika iznesene su u dobroj vjeri i smatraju se točnima u trenutku stvaranja dokumenta. Međutim, ne pružaju se nikakva izričita ni implicirana jamstva. Odgovornost je kupca da svoje aktivnosti uskladi s važećim propisima.

Akumulatorska baterija

VRSTA BATERIJE

DCS350 radi s akumulatorima napona 18V.

Mogu se upotrijebiti baterijski ulošci DCB180, DCB181, DCB182, DCB183, DCB184 ili DCB185. Za više informacija pregledajte **Tehničke podatke**.

Preporuke za pohranu

1. Najbolje je čuvati na hladnom i suhom mjestu koje nije izloženo izravnom sunčevom svjetlu, pretjeranoj toplini i hladnoći. Za optimalne performanse i vijek akumulatora, akumulator čuvajte na sobnoj temperaturi dok nije u upotrebi.
2. Za dulju pohranu akumulatora preporučljivo ga je potpuno napuniti i pohraniti na hladnom, suhom mjestu izvan punjača.

NAPOMENA: Akumulatore nemojte pohranjivati ako su potpuno ispražnjeni. Akumulator prije upotrebe treba ponovo napuniti.

Oznake na punjaču i akumulatoru

Pored ilustracija u ovom priručniku, oznake na punjaču i akumulatoru prikazuju sljedeće ilustracije:



Prije upotrebe pročitajte priručnik s uputama



Vrijeme punjenja pronaći ćete u odjeljku **Tehnički podaci**.



Punjenje baterije.



Baterija je napunjena.



Baterija je neispravna.



Odgoda prilikom vruće ili hladne baterije.



Ne dodirujte električki vodljivim predmetima.



Ne punite oštećene akumulatore



Ne izlažite vodi.



Odmah zamijenite oštećene kabele.



Dopunjavajte samo pri temperaturama od 4°C do 40°C.



Samo za upotrebu u zatvorenom prostoru.



Rabljene akumulatore odbacujte vodeći brigu prema okolišu

LI-ION



Baterije tvrtke DeWALT punite samo predviđenim DeWALT punjačima. Punjenje baterija koje nije proizvela tvrtka DeWALT punjačem DeWALT može uzrokovati eksploziju baterije i opasne situacije.



Bateriju nemojte spaljivati.

Sadržaj paketa

U paketu se nalazi:

- 1 Rezač šipki
- 1 Priručnik s uputama

- *Alat, dijelove ili pribor provjerite radi eventualnih oštećenja nastalih tijekom transporta.*
- *Dobro proučite ovaj priručnik i upoznajte se s njime prije same upotrebe alata.*

Opis (sl. 1)



UPOZORENJE: Nikad ne modificirajte električni alat ili bilo koji njegov dio. Može doći do oštećenja ili ozljeda.

- A. Okidač
- B. Gumb za resetiranje/deblokiranje
- C. Nepomični rezni kalup
- D. Pomični rezni kalup
- E. Šesterokutni ključ
- F. Kuka za vješanje
- G. Akumulator
- H. Gumb za oslobađanje akumulatora
 - I. LED radno svjetlo
 - J. Vijci poklopca reznog dodatka

NAMJENA

Rezač šipki s navojima predviđen je za rezanje.

NEMOJTE koristiti u vlažnim uvjetima ni u blizini zapaljivih tekućina ili plinova.

Ovaj rezač šipki profesionalni je električni alat.

NE dopustite djeci da dolaze u kontakt s alatom. Neiskusni korisnik mora biti pod nadzorom prilikom uporabe ovog alata.

- **Malena djeca i nemoćne osobe.** Ovaj uređaj nije namijenjen upotrebi od strane djece ili nemoćnih osoba bez nadzora.
- Ovaj proizvod nije namijenjen upotrebi od strane osoba (uključujući i djecu) sa smanjenim fizičkim, osjetilnim ili mentalnim sposobnostima, kao ni osoba s nedostatkom iskustva ili znanja, osim ako ih osoba zadužena za njihovu sigurnost nadzire. Djecu se nikad ne smije ostaviti samu uz ovaj proizvod.

NEMOJTE koristiti za rezanje kaljenih vijaka, navoja različite veličine i pojačanih šipki.

PREPORUČENE PRIMJENE	
	Veličina šipke
Meki čelik	M6 × 1
	M8 × 1,25
	M10 × 1,5
	M12 × 1,75
Nehrdajući čelik	M6 × 1
	M8 × 1,25
	M10 × 1,5

Zaštita od električne struje

Elektromotor je projektiran za samo jedan napon. Uvijek provjerite odgovara li napon akumulatora naponu navedenom na opisnoj oznaci. Također provjerite odgovara li napon vašeg punjača naponu gradske mreže.



Ovaj DeWALT punjač dvostruko je izoliran u skladu sa smjernicom EN60335, stoga žica uzemljenja nije potrebna.

Ako je kabel napajanja oštećen, potrebno ga je zamijeniti posebnim kabelom dostupnim putem ovlaštenog servisa tvrtke DeWALT.

Zamjena strujnog utikača (samo za U.K. i Irsku)

Ako je potrebno postaviti novi strujni utikač:

- Na siguran način odbacite stari utikač.
- Smeđi vodič spojite na fazni priključak u utikaču.
- Plavi vodič spojite na neutralni priključak u utičnici.



UPOZORENJE: Na priključak uzemljenja nije potrebno ništa povezivati.

Slijedite upute za ugradnju isporučene uz utikač dobre kvalitete. Preporučeni osigurač: 3 A.

Upotreba produžnog kabela

Produžni kabel smije se upotrebljavati samo ako je to krajnje potrebno. Upotrijebite odobren produžni kabel koji je pogodan za ulaznu snagu vašeg punjača (pogledajte **Tehničke podatke**). Najmanja debljina vodiča je 1 mm², a najveća duljina je 30 m.

U slučaju upotrebe kabela na kolutu, kabel uvijek potpuno odmotajte.

SASTAVLJANJE I PODEŠAVANJE



UPOZORENJE: Kako biste smanjili opasnost od ozbiljnih ozljeda, isključite alat i uklonite akumulator prije izvođenja bilo kakvih podešavanja ili postavljanja/uklanjanja dodataka ili pribora. Slučajno uključivanje alata može uzrokovati ozljede.



UPOZORENJE: Upotrebljavajte isključivo DeWALT akumulatore i punjače.

Umetanje i uklanjanje akumulatora iz alata (sl. 2)

NAPOMENA: Baterija (G) treba biti potpuno napunjena.

UMETANJE AKUMULATORA U RUKOHVAT ALATA

1. Poravnajte akumulator (G) s vodilicama u rukohvatu alata (sl. 2).

2. Gurnite ga u rukohvat tako tako da se dobro učvrsti u svom ležištu, pri čemu se čuje "klik".

UKLANJANJE AKUMULATORA IZ ALATA

1. Pritisnite tipke za otpuštanje (H) i akumulator čvrstom kretnjom izvucite iz ručke alata.
2. Akumulator umetnite u punjač kako je opisano u ovom priručniku u odjeljku koji se odnosi na punjač.

BATERIJE S POKAZIVAČEM ENERGIJE (SL. 2)

Neke DeWALT baterije opremljene su pokazivačem koji se sastoji od triju zelenih LED lampica koje pokazuju preostalu energiju.

Za aktivaciju pokazivača stanja baterije držite pritisnutu tipku (X). Tri zelene LED lampice će se uključiti i naznačiti razinu preostale energije. Kada je razina energije u akumulatoru ispod upotrebljive razine, pokazivač se neće uključiti, a akumulator će biti potrebno dopuniti.

NAPOMENA: Mjerač je samo indikacija preostale energije u bateriji. Nije indikator funkcioniranja alata te je podložan varijacijama, ovisno o komponentama proizvoda, temperaturi i radnoj primjeni.

Uklanjanje, promjena i ponovno postavljanje reznih kalupa (sl. 1, 3)



UPOZORENJE: Ne pokušavajte popravljati oštećene ili istrošene rezne kalupe. To može oslabiti dodatak i rezultirati ozbiljnim ozljedama. Odbacite cijeli komplet i zamijenite ga novim.

Alat je opremljen nepomičnim (C) i pomičnim (D) reznim kalupom. Svaki rezni kalup proizveden je u četiri veličine. Usmjerenost reznog kalupa ključna je prilikom zamjene ili ponovnog postavljanja.

1. Otpustite oba vijka poklopca reznog kalupa (K) suprotno od kazaljke na satu pomoću isporučenog šesterokutnog ključa (E).
2. Ako je kalup potrebne veličine istrošen, zamijenite ga novim kompletom.
3. Rezne kalupe postavite tako da nepomični i pomični rezni kalup budu poravnati s istom veličinom navoja. Provjerite jesu li označene strane (sl. 3) okrenute jedna prema drugoj.

NAPOMENA: Prije pritezanja provjerite jesu li rezni kalupi priljubljeni uz dvije okomite

površine čeljusti nepomičnog (C) i pomičnog reznog kalupa (D).

4. Pritegnite vijke poklopca reznog kalupa (J) u smjeru kazaljke na satu pomoću šesterokutnog ključa (E).
5. Postavite akumulator i prije rezanja provjerite radi li uređaj ispravno te je li sve pravilno sastavljeno i poravnato.



OPREZ: Ako izgubite vijke poklopca reznog kalupa ili šesterokutni ključ ili se oni oštete, zamijenite ih identičnim zamjenskim dijelovima. Preporučeni dodatni pribor za uporabu uz vaš alat dostupan je uz nadoplatu kod dobavljača ili u ovlaštenom servisu. Uvijek upotrebljavajte identične zamjenske dijelove.

UPOTREBA

Upute za upotrebu



UPOZORENJE: Uvijek se pridržavajte sigurnosnih uputa i važećih propisa.



UPOZORENJE: Kako biste smanjili opasnost od ozbiljnih ozljeda, isključite alat i uklonite akumulator prije izvođenja bilo kakvih podešavanja ili postavljanja/uklanjanja dodataka ili pribora. Slučajno uključivanje alata može uzrokovati ozljede.



UPOZORENJE: Opasnost od porezivanja. NE približavajte dijelove tijela rezačima. Mogu nastati ozbiljne ozljede.



UPOZORENJE: Opasnost od porezivanja. Da biste smanjili rizik od ozbiljnih ozljeda, NEMOJTE koristiti rezač šipki s navojima ni uz kakve dodatke osim onih koje preporučuje DeWALT.



UPOZORENJE: Opasnost od porezivanja. Uvijek nosite rukavice prilikom rukovanja šipkama s navojima. Krajevi i navoji mogu biti oštri te uzrokovati ozbiljne ozljede.

Pravilan položaj ruku (sl. 6)



UPOZORENJE: Da biste smanjili opasnost od ozbiljnih ozljeda **UVIJEK** koristite prikazan pravilan položaj ruku.



UPOZORENJE: Da biste smanjili opasnost od ozbiljnih ozljeda, **UVIJEK** čvrsto pridržavajte kao mjeru opreza u slučaju nagle reakcije.

Pravilan položaj ruku zahtijeva da jednom rukom držite glavni rukohvat, dok drugom rukom držite bočni rukohvat.

Prekidač (sl. 4)



UPOZORENJE: Prekidač se ne može zaključiti u uključenom položaju. To nemojte pokušavati napraviti ni na koji način.

Za uključivanje alata pritisnite prekidač (A). Za isključivanje alata pustite prekidač.

Gumb za resetiranje/deblokiranje (sl. 4)



Rezanje



Deblokiranje



Resetiranje/vraćanje

Gumb za resetiranje/deblokiranje (B), koji radi na oprugu, određuje smjer rada alata i služi za (de) blokiranje alata.

Za uobičajeno rezanje otpustite prekidač i pritisnite tipku za rad naprijed/natrag s desne strane alata.

Središnji položaj kontrolnog gumba blokira alat u isključenom stanju. Prilikom promjene položaja gumba za resetiranje/deblokiranje obavezno pustite prekidač.

Za resetiranje držite pritisnut gumb s lijeve strane alata.

NAPOMENA: Rezač šipki može se blokirati tijekom rezanja zbog ispražnjene baterije ili zbog rezanja pretvrdog ili prevelikog materijala.

Ako se uređaj tijekom rezanja zaustavi iz bilo kojeg razloga, držite pritisnut opružni gumb za resetiranje/deblokiranje (B) u položaju za resetiranje (lijeva strana) i povucite okidač (A) kako biste otvorili čeljusti rezača i uklonili materijal.

NAPOMENA: Ne pokušavajte rezati u smjeru resetiranja. Može doći do oštećenja alata.

LED radno svjetlo (sl. 5)



OPREZ: Nemojte gledati u radno svjetlo. Mogu nastati ozbiljna oštećenja vida.

Iznad reznog područja alata nalazi se radno svjetlo (I). Radno svjetlo uključuje se prilikom pritiska prekidača. Ako prekidač ostane pritisnut, radno svjetlo ostat će uključeno.

NAPOMENA: Radno svjetlo namijenjeno je osvjetljavanju radne površine u neposrednoj blizini i nije namijenjeno osvjetljavanju prostora.

Kuka za vješanje (sl. 1)



UPOZORENJE: Da biste smanjili rizik od ozljeda nastalih zbog padova rezača šipki na korisnika ili prisutne osobe, provjerite je li dobro poduprt prilikom upotrebe kuke za vješanje ili ga ostavite na stabilnom i sigurnom mjestu kad nije u upotrebi. Ispod alata koji ostavljate bez nadzora nemojte ništa ostavljati kako biste izbjegli ozljede i materijalnu štetu.

Rezač šipki s navojima ima praktičnu kuku (F) koja omogućuje vješanje na čvrste i stabilne držače kad nije u upotrebi.

Rezanje (sl. 7)



UPOZORENJE: Opasnost od porezivanja. Uvijek nosite rukavice prilikom rukovanja šipkama s navojima. Krajevi i navoji mogu biti oštri te uzrokovati ozbiljne ozljede.



OPREZ: Minimalna rezna šipke s navojima je 6 mm (1/4").

Prije rezanja uvijek poduprite radni materijal kako bi rezanje bilo precizno.

NAPOMENA: Prije rezanja provjerite je li postavljen kalup odgovarajuće veličine za predviđenu veličinu šipke.

1. Šipku s navojima postavite tako da materijal bude između nepomičnog (C) i pomičnog (D) reznog kalupa.
2. Poravnajte šipku s navojima s reznim kalupima.
3. Držite pritisnut okidač dok radni materijal potpuno ne razrežete.
4. Pustite okidač kad rezač dođe u otvoreni položaj.

Prilikom rezanja iznad glave provjerite je li radni materijal dobro učvršćen te provjerite smjer panjanja odrezanog dijela.

ODRŽAVANJE

Ovaj električni alat tvrtke DeWALT projektiran je za dugotrajnu upotrebu uz minimalno održavanje. Neprekinuta i zadovoljavajuća upotreba ovisi o pravilnom održavanju i redovitom čišćenju.



UPOZORENJE: *Kako biste smanjili opasnost od ozbiljnih ozljeda, isključite alat i uklonite akumulator prije izvođenja bilo kakvih podešavanja ili postavljanja/uklanjanja podataka ili pribora. Slučajno uključivanje alata može uzrokovati ozljede.*

Punjač i akumulator ne mogu se servisirati.



Podmazivanje

Ovaj električni alat ne zahtijeva dodatno podmazivanje.



Čišćenje



UPOZORENJE: *Prašinu iz kućišta ispušite suhim zrakom čim primijetite nakupljanje nečistoća oko ventilacijskih otvora. Tijekom izvođenja ovog postupka nosite zaštitu za oči i odobrenu masku protiv prašine.*



UPOZORENJE: *Za čišćenje nemetalnih dijelova alata nikad ne upotrebljavajte otapala ili druge jake kemikalije. Te kemikalije mogu štetiti materijalima upotrijebljenima u tim dijelovima. Upotrebljavajte isključivo krpu natopljenu vodom i blagim sapunom. Nikad ne dopustite da bilo kakva tekućina prodre u unutrašnjost alata. Nikad ne potapajte bilo koji dio alata u tekućinu.*

UPUTE ZA ČIŠĆENJE PUNJAČA



UPOZORENJE: *Opasnost od strujnog udara. Prije bilo kakvog čišćenja punjač odvojite od utičnice električne mreže. Nečistoća i masnoća s vanjske strane punjača mogu se ukloniti krpom ili mekanom (ne metalnom)*

četkom. Ne koristite vodu ili bilo kakve otopine za čišćenje.

Dodatni pribor



UPOZORENJE: *Budući da dodaci koji nisu u ponudi tvrtke DeWALT nisu provjereni s ovim proizvodom, upotreba takvih dodataka uz ovaj alat može biti opasna. Da biste smanjili opasnost od ozljeda, uz ovaj proizvod koristite isključivo pribor koji preporučuje DeWALT.*

Informacije o odgovarajućim dodacima zatražite od lokalnog dobavljača.

Zaštita okoliša



Odvojeno prikupljajte. Ovaj proizvod ne smije se odbacivati kao uobičajeni otpad iz kućanstva.



Ako vaš DeWALT proizvod treba zamijeniti ili ako za njime više nemate potrebe, ne odbacujte ga kao uobičajeni otpad iz kućanstva. Pripremite ovaj proizvod za zasebno prikupljanje otpada.



Odvojeno prikupljanje rabljenih proizvoda i ambalaže omogućuje recikliranje i ponovnu upotrebu materijala. Ponovna upotreba recikliranih materijala pomaže u sprječavanju zagađivanja okoliša i smanjuje potražnju za sirovinama.

Lokalni zakoni mogu propisivati odvojeno prikupljanje električnih proizvoda iz kućanstva, na mjestima lokalnih odlagališta otpada ili putem prodavača kod kojeg ste kupili ovaj proizvod.

DeWALT omogućuje prikupljanje i recikliranje DeWALT proizvoda nakon isteka njihovog vijeka trajanja. Da biste iskoristili ovu uslugu, svoj proizvod vratite u bilo koji ovlašten servis koji će ga preuzeti u naše ime.

Lokaciju najbližeg ovlaštenog servisnog predstavnika možete provjeriti putem lokalnog ureda tvrtke DeWALT na adresi navedenoj u ovom priručniku. Također, potpuni popis ovlaštenih DeWALT servisa i potpuni detalji o našim uslugama nakon prodaje i kontaktima dostupni su putem interneta na adresi: www.2helpU.com.



Punjiva akumulatorska baterija

Ovaj dugovječan akumulator potrebno je dopunjavati kad izgubi moć pružanja dovoljne snage na zadacima koji su dotad bili s lakoćom obavljani. Po isteku vijeka trajanja odložite vodeći računa o okolišu:

- Akumulator u cijelosti ispraznite i potom ga uklonite iz alata.
- Litij-ionske baterije mogu se reciklirati. Predajte ih vašem prodavaču ili u lokalno središte za recikliranje. Prikupljeni akumulatori bit će reciklirani ili pravilno uklonjeni.

JAMSTVENA IZJAVA

- ♦ Jamčimo da navedeni proizvod koji smo isporučili nema nedostataka ili grešaka u konstrukciji ili tvorničkoj montaži.
- ♦ Jamstveni rok je 24 mjeseci od dana kupnje. Jamčimo da će navedeni proizvod koji smo isporučili u jamstvenom roku ispravno funkcionirati kod normalne upotrebe ukoliko će se korisnik pridržavati priloženih uputa o uporabi.
- ♦ Jamčimo da je za isporučeni proizvod osigurano servisno održavanje i potrebni rezervni dijelovi u toku 7 godina od datuma kupnje.
- ♦ Obvezujemo se na zahtjev imatelja jamstvenog lista podnesenog u jamstvenom roku, o svom trošku osigurati otklanjanje kvarova i nedostataka proizvoda koji proizlaze iz nepodudarnosti stvarnih sa propisanim, odnosno deklariranim karakteristikama kvalitete proizvoda. Popravak se obvezujemo izvršiti u roku od 45 dana od dana prijave kvara. Ako proizvod ne popravimo u tom roku obvezujemo se zamijeniti ga novim ili vratiti uplaćenu svotu.
- ♦ Jamstvo vrijedi uz predočenje originalnog računa prodavatelja, te ispravno ispunjenog i ovjerenog pečatom prodavatelja jamstvenog lista.
- ♦ Troškove prijevoza odnosno prijenosa proizvoda koji nastaju pri popravku odnosno njegovoj zamjeni u garantnom roku snosi nositelj jamstva. Bez obzira na način dostave ovlaštenom servisu, kupac je obavezan podignuti proizvod po izvršenom servisnom popravku i isto potvrditi svojim potpisom.
- ♦ Nepravilnosti koje su nastale nestručnim rukovanjem, rukovanjem suprotnim navedenim u uputama ili mehaničkim oštećenjem isključene su iz jamstva.
- ♦ Proizvod ne smije biti prethodno otvaran ili popravljan od strane neovlaštenih osoba.
- ♦ Ako popravak traje duže od 14 dana, jamstveni rok se produžuje za trajanje servisa.

RADOVI I DIJELOVI KOJI IDU NA TERET JAMSTVA

- ♦ Kvarovi nastali greškom prilikom tvorničkog sklapanja i pakiranja
- ♦ Puknuća lomovi dijelova strojeva i alata prouzročeni nekvalitetnim materijalom tj. tvorničkom greškom.
- ♦ Indirektni kvarovi uzrokovani točkom 2.
- ♦ Kvarovi nastali odmah po puštanju stroja/uređaja u rad

RADOVI I DIJELOVI KOJI NISU PREDMET JAMSTVA

1. Oštećena i kvarovi nastali:
 - ♦ Prilikom nepravilnog sastavljanja uređaja od strane kupca
 - ♦ Nepravilnim rukovanjem i nenamjenskim korištenjem
 - ♦ Korištenjem neadekvatnih goriva, maziva, napona, opterećenja
 - ♦ Servisiranjem ili rastavljanjem uređaja od strane neovlaštenih osoba
2. Dijelovi koji spadaju u potrošni materijal:
 - ♦ Kvarovi nastali nedovoljnim održavanjem ili servisiranjem
 - ♦ Kvarovi nastali radi preopterećivanja ili pregrijavanja uređaja ili njihovih sastavnih dijelova

TIP PROIZVODA:	
Prodajno mjesto:	Pečat:
Datim prodaje:	Potpis:

ALATI MILIĆ D.O.O. - CROATIA
 Mirka Viriusa 2, 10090 ZAGREB
 info@alatimilic.hr
<http://www.alatimilic.hr/>
 T: 00 385 (0)1 3734 791
 T: 00 385 (0)9 137 33 000
 F: 00 385 (0)1 3906 790

SEKAČ CEVI

DC350

Čestitamo!

Izabrali ste DEWALT alat. Dugogodišnje iskustvo, razvoj proizvoda i inovacije učinile su da DEWALT postane jedan od najpouzdanijih partnera korisnicima profesionalnih ručnih električnih alata.

Tehnički podaci

		DCS350
Napon	V_{DC}	18
U.K. i Irska	V_{DC}	18
Tip		1
Brzina u praznom hodu	spm	30
Kapacitet sečenja		M6, M8, M10 i M12
Težina (bez baterije)	kg	4,1
Vrednosti za buku i vibracije (vektorska suma u tri pravca) prema EN 60745-2-8:		
L_{PA} (emisija nivoa zvučnog pritiska)	dB(A)	72
L_{WA} (nivo zvučne snage)	dB(A)	83
K (odstupanja za zadati nivo buke)	dB(A)	3
Emisiona vrednost vibracija $a_H =$	m/s^2	<2,5
Odstupanje K =	m/s^2	1,5

Emisioni nivo vibracija naveden u ovoj informaciji izmeren je prema standardizovanom postupku iz EN 60745 i može se koristiti za upoređivanje alata. Može se koristiti za preliminarnu procenu izloženosti.



UPOZORENJE: Deklarisani emisioni nivo vibracija važi za glavne primene alata. Međutim, ako se alat koristi za druge aplikacije, sa drugim priborima ili ako je loše održavan, emisiona vrednost vibracija se može razlikovati. To može značajno povećati nivo izlaganja u ukupnom periodu rada.

Procena nivoa izloženosti vibracijama takođe treba da uzme u obzir vremena kada je alat isključen i kada radi u praznom hodu. To može značajno smanjiti nivo izlaganja u ukupnom periodu rada.

Identifikujte dopunske bezbednosne mere za zaštitu operatera od efekata vibracija kao što su: održavajte alat i pribore, održavajte ruke toplim, organizacija radnih uzoraka.

Punjiva baterija	DCB180	DCB181	DCB182
Tip baterije	Li-jonska	Li-jonska	Li-jonska
Napon V_{DC}	18	18	18
Kapacitet Ah	3,0	1,5	4,0
Težina kg	0,64	0,35	0,61

Punjiva baterija	DCB183/B	DCB184/B	DCB185
Tip baterije	Li-jonska	Li-jonska	Li-jonska
Napon V_{DC}	18	18	18
Kapacitet Ah	2,0	5,0	1,3
Težina kg	0,40	0,62	0,35

Punjač	DCB105
Napon napajanja V_{AC}	230
Tip baterije	10,8/14,4/18 Litijum jonska
Pribl. vreme punjenja baterije min	25 (1,3 Ah) 30 (1,5 Ah) 40 (2,0 Ah)
	55 (3,0 Ah) 70 (4,0 Ah) 90 (5,0 Ah)
Težina kg	0,49

Punjač		DCB107		
Napon napajanja	V _{AC}	230		
Tip baterije		10,8/14,4/18 Litijum jonska		
Pribl. vreme punjenja baterije	min	60 (1,3 Ah)	70 (1,5 Ah)	90 (2,0 Ah)
		140 (3,0 Ah)	185 (4,0 Ah)	240 (5,0 Ah)
Težina	kg	0,29		

Punjač		DCB112		
Napon napajanja	V _{AC}	230		
Tip baterije		10,8/14,4/18 Litijum jonska		
Pribl. vreme punjenja baterije	min	40 (1,3 Ah)	45 (1,5 Ah)	60 (2,0 Ah)
		90 (3,0 Ah)	120 (4,0 Ah)	150 (5,0 Ah)
Težina	kg	0,36		

Punjač		DCB113		
Napon napajanja	V _{AC}	230		
Tip baterije		10,8/14,4/18 Litijum jonska		
Pribl. vreme punjenja baterije	min	30 (1,3 Ah)	35 (1,5 Ah)	50 (2,0 Ah)
		70 (3,0 Ah)	100 (4,0 Ah)	120 (5,0 Ah)
Težina	kg	0,4		

Punjač		DCB115		
Napon napajanja	V _{AC}	230		
Tip baterije		10,8/14,4/18 Litijum jonska		
Pribl. vreme punjenja baterije	min	25 (1,3 Ah)	30 (1,5 Ah)	40 (2,0 Ah)
		55 (3,0 Ah)	70 (4,0 Ah)	90 (5,0 Ah)
Težina	kg	0,5		

Osigurači:

Evropa	230 V alati	10 ampera, mrežno napajanje
U.K. i Irska	230 V alati	13 ampera, u utikaču

Definicije: Bezbednosne smernice

Dole navedene definicije opisuju nivo ozbiljnosti za svaku signalnu reč. Molimo da pročitate uputstvo i vodite računa o tim simbolima.



OPASNOST: Ukazuje na neposredno opasnu situaciju koja, ako se ne izbegne, će dovesti do **smrti ili teške povrede**.



UPOZORENJE: Ukazuje na potencijalno opasnu situaciju koja bi, ako se ne izbegne, **može izazvati smrt ili ozbiljnu povredu**.



OPREZ: Ukazuje na potencijalno opasnu situaciju koja **može, ako se ne**

izbegne, izazvati **manju ili umerenu povredu**.

NAPOMENA: Ukazuje na praksu koja nije povezana sa telesnim povredama koja, ako se ne izbegne, može dovesti do materijalne štete.



Označava opasnost od električnog udara.



Označava opasnost od požara.

EC izjava o usklađenosti DIREKTIVA ZA MAŠINE**SEKAČ CEVI DC350**

DeWALT izjavljuje da su proizvodi opisanu u delu **Tehnički podaci** usklađeni sa: 2006/42/EC, EN 60745-1:2009 +A11:2010, EN 60745-2-8:2009.

Ovi proizvodi su takođe usaglašeni sa direktivom 2004/108/EC (do 19.04.2016) 2014/30/EU (od 20.04.2016) i 2011/65/EU. Za više informacija kontaktirajte DeWALT na sledećoj adresi ili ih potražite na poleđini uputstva za upotrebu.

Dolepotpisani je odgovoran za pripremu tehničke dokumentacije i daje ovu izjavu za račun kompanije DeWALT.

Markus Rompel
Direktor inženjeringa
DeWALT, Richard-Klinger-Straße 11,
D-65510, Idstein, Nemačka
18.05.2015



UPOZORENJE: Radi smanjenja opasnosti od povreda, pročitajte uputstvo za upotrebu.

Opšta bezbednosna upozorenja za električne alate

UPOZORENJE! Pročitajte sva bezbednosna upozorenja i uputstva. Nepoštovanje upozorenja i uputstava može izazvati električni udar, požar i/ili ozbiljnu povredu.

SAČUVAJTE SVA UPOZORENJA I UPUTSTVA ZA BUDUĆE POTREBE

Termin "električni alat" u upozorenjima odnosi se na alate sa mrežnim napajanjem (sa kablom) ili alate sa baterijskim napajanjem (bežični).

1) BEZBEDNOST RADNOG PODRUČJA

- a) **Radno područje treba uvek da bude čisto i dobro osvetljeno.** Nered i mračna područja izazivaju nezgode.
- b) **Ne radite sa električnim alatima u eksplozivnim atmosferama, na primer u prisustvu zapaljivih tečnosti, gasova ili prašine.** Električni alati stvaraju varnice koje mogu da upale prašinu ili isparenja.
- c) **Decu i druge osobe udaljite dok radite sa električnim alatom.** Zbog ometanja možete izgubiti kontrolu.

2) ELEKTRIČNA BEZBEDNOST

- a) **Utikači električnih alata moraju da odgovaraju utičnici. Nikada i ni na bilo koji način nemojte modifikovati utikač.** Ne koristite nikakve utične adaptere sa uzemljenim električnim alatima. Nemodifikovani utikači i odgovarajuće utičnice smanjuju opasnost od električnog udara.
- b) **Izbegavajte telesni kontakt sa uzemljenim površinama kao što su cevi, radijatori, šporeti i frižideri.** Postoji veća opasnost od električnog udara ako je vaše telo uzemljeno.
- c) **Ne izlažite električne alate kiši ili vlažnim uslovima.** Voda koja prodre u električni alat povećava opasnost od električnog udara.
- d) **Ne rukujte nepravilno kablom. Nemojte nikad koristiti kabl za nošenje, vučenje ili izvlačenje utikača električnog alata. Kabl udaljite od toplote, ulja, oštrih rubova ili pokretnih delova.** Oštećeni ili zapleteni kablovi povećavaju opasnost od električnog udara.
- e) **Pri upotrebi električnog alata na otvorenom prostoru koristite produžni kabl koji je pogodan za upotrebu na otvorenom prostoru.** Korišćenje kabla koji je podesan za upotrebu na otvorenom prostoru umanjuje opasnost od električnog udara.
- f) **Ukoliko se ne može izbegnuti upotreba električnog alata na vlažnom mestu, koristite napajanje sa FID zaštitnom sklopkom za zaštitu od struje u slučaju kvara.** Upotreba FID sklopke umanjuje opasnost od električnog udara.

3) LIČNA BEZBEDNOST

- a) **Budite pažljivi, gledajte šta radite i savesno radite sa električnim alatom.**

Nemojte da koristite električni alat ako ste umorni ili pod dejstvom lekova, alkohola ili droga. Trenutak nepažnje pri radu sa električnim alatom može dovesti do ozbiljnih telesnih povreda.

- b) **Koristite ličnu zaštitnu opremu. Uvek nosite zaštitu za oči.** Zaštitna oprema, kao što su maska za prašinu, zaštitna obuća sa đonom koji se ne kliza, kaciga ili zaštita za sluh, koja se koristi pod odgovarajućim uslovima, smanjuju telesne povrede.
- c) **Sprečite nenamerno pokretanje. Pobrinite se da prekidač bude isključen pre povezivanja električnog napajanja i/ili baterije, uzimanja uređaja ili nošenja alata.** Nošenje električnog alata sa prstom na prekidaču ili električnih alata sa prekidačem koji su priključeni na napajanje izaziva nezgode.
- d) **Uklonite ključ za podešavanje ili ključ za pritezanje pre uključivanja električnog alata.** Ključ za pritezanje ili podešavanje koji je ostao u rotirajućem delu električnog alata može da dovede do telesne povrede.
- e) **Ne posežite. Održavajte stabilan položaj i ravnotežu u svakom trenutku.** Time se obezbeđuje bolja kontrola nad električnim alatom u neočekivanim situacijama.
- f) **Nosite odgovarajuću odeću. Ne nosite široku odeću ili nakit. Kosu, odeću i rukavice udaljite od pokretnih delova.** Široka odeća, nakit ili duga kosa mogu da se uhvate u pokretne delove.
- g) **Ako postoje priključni uređaji za izbacivanje prašine i oprema za njeno sakupljanje, pobrinite se da budu priključeni i da se pravilno koriste.** Sakupljanje prašine može da umanjí opasnosti povezane sa prašinom.

4) UPOTREBA I ODRŽAVANJE ELEKTRIČNIH ALATA

- a) **Ne opterećujte električni alat. Koristite odgovarajući električni alat za svoj rad.** Pravičan električni alat će bolje i bezbednije, i u predviđenoj meri, obaviti posao za koji je konstruisan.
- b) **Ne koristite električni alat čiji prekidač ne može da se uključi i isključi.** Svaki električni alat koji se ne može kontrolisati putem prekidača je opasan i mora se popraviti.
- c) **Izvučite utikač iz izvora napajanja i/ili izvadite bateriju iz električnog alata pre vršenja bilo kakvih podešavanja, zamene pribora ili odlaganja električnog alata.** Takve preventivne bezbednosne

mere smanjuju opasnost od slučajnog pokretanja električnog alata.

- d) **Nekorišćene električne alate čuvajte van domašaja dece i nemojte dozvoliti osobama koje nisu upoznate sa ovim električnim alatom ili ovim uputstvima da rukuju električnim alatom.** Električni alati su opasni u rukama nevezanih korisnika.
- e) **Održavajte električne alate. Proverite da li su pokretni delovi centrirani ili blokirani, da li su delovi polomljeni i da li postoji bilo koje drugo stanje koje može uticati na rad električnih alata. Ako je oštećen, postarajte se da se električni alat popravi pre upotrebe.** Mnoge nezgode su izazvane loše održanim električnim alatima.
- f) **Rezne alate održavajte tako da budu oštri i čisti.** Pravilno održavani rezni alati sa oštrim reznim ivicama ređe se blokiraju i lakše se kontrolišu.
- g) **Koristite električni alat, pribor, nastavke itd. u skladu sa ovim uputstvima, uzimajući u obzir radne uslove i rad koji treba obaviti.** Korišćenje električnog alata za radove za koje nije namenjen može dovesti do opasne situacije.

5) UPOTREBA I ODRŽAVANJE ALATA SA BATERIJSKIM NAPAJANJEM

- a) **Punjenje vršite samo punjačem koji je specifikovao proizvođač.** Punjač koji je podesan za jedan tip punjive baterije može izazvati opasnost od požara ako se koristi sa nekom drugom punjivom baterijom.
- b) **Električne alata koristite samo sa punjivim baterijama koje su dizajnirane specijalno za njih.** Upotreba bilo koje druge punjive baterije može izazvati opasnost od povreda ili požara.
- c) **Ako se punjiva baterija ne koristi, čuvajte je dalje od metalnih predmeta kao što su spajalice za papir, novčići, ključevi, ekseri, zavrtnjevi ili drugi sitni metalni predmeti koji mogu da naprave spoj između kontakata.** Kratkospajanje baterijskih kontakata može izazvati opekotine ili požar.
- d) **Pod neodgovarajućim uslovima može doći do curenja tečnosti iz baterije; izbegavajte kontakt sa njom. Ako slučajno dođe do kontakta, isperite mesto kontakta vodom. Ako tečnost dođe u dodir s očima, potražite i medicinsku pomoć.** Tečnost koja iscuri iz baterije može izazvati iritaciju kože ili opekotine.

6) SERVIS

- a) **Postarajte se da vaš električni alat servisira kvalifikovani servisni tehničar koji će koristiti samo originalne rezervne delove.** Time se osigurava bezbednost električnog alata.

Dodatna specifična bezbednosna pravila za testeru za sekača cevi

- **Ovaj sekač cevi je namenjen za sečenje sledećih materijala i veličina cevi sa navojem: Meki čelik (M6×1, M8×1,25, M10×1,5, M12×1,75). Nerđajući čelik (M6×1, M8×1,25, M10×1,5).**
- **Isporučeni čeljusti se koriste samo za materijal i veličine određene u tabeli Primene pod Namenska upotreba.**
- **Električni alat držite za izolovane rukohvate kada obavljate radove pri kojima postoji mogućnost da rezni pribor dodirne skrivene vodove.** Rezni pribor koji dodirne strujni kabl može da stavi pod napon metalne delove električnog alata i izloži rukovaoa električnom udaru.
- **Proverite alat i čeljusti za sečenje pre upotrebe.** Zamenite pohabane ili oštećene delove. Oštećen ili pogrešno sklopjen alat može da se polomi i udari u operatera ili osobe u blizini.
- **NIKADA ne približavajte bilo koji deo vašeg tela u blizini sekača.** Trenutak nepažnje pri radu sa električnim alatom može dovesti do ozbiljnih telesnih povreda.
- **UVEK nosite rukavice prilikom rukovanja cevom sa navojem.** Krajevi i navoji mogu da budu oštri i prouzrokovati ozbiljne lične povrede.
- **Čvrsto pritegnite komad metala za sečenje da biste sprečili pomeranje tokom sečenja.**
- **Nosite uvek zaštitne cipele** za zaštitu vaših nogu od oštrih metalnih opiljaka na podu.
- **Držite sve zavrtnje pritegnutim.** Povremeno proverite da li su olabavljeni.
- **Ne stavljajte ništa u otvore kućišta motora.**
- **Držite rastojanje od krajnjih komada koji mogu pasti nakon odrezanja.** Oni mogu biti vrući i/ili teški.
- **Ventilacioni otvori često pokrivaju pokretne delove i treba ih izbegavati.** Široka odeća, nakit ili duga kosa mogu da se uhvate u pokretne delove.

Preostale opasnosti

I pored primene relevantnih bezbednosnih propisa i implementacije bezbednosnih uređaja, izvesne preostale opasnosti se ne mogu izbeći. To su:

- Slabljenje sluha.
- Opasnost od telesnih povreda zbog letećih opiljaka.
- Opasnost od opekotina zbog zagrevanja pribora u toku rada.
- Opasnost od telesnih povreda zbog duge upotrebe.

Oznake na alatu

Na alatu se nalaze sledeći piktogrami:



Pre upotrebe pročitajte uputstvo za upotrebu.



Nosite zaštitu za sluh.



Nosite zaštitu za oči.

POZICIJA DATUMSKE ŠIFRE

Datumska šifra, koja sadrži i godinu proizvodnje, odštampana je na površini kućišta na mestu gde se spaja alat sa baterijom.

Primer:

2015 XX XX
Godina proizvodnje

Važna sigurnosna uputstva za sve punjače baterija

SAČUVAJTE OVA UPUTSTVA: Ovaj priručnik koristi važna sigurnosna uputstva i uputstva za rad kompatibilnih punjača baterija (vidi u **Tehnički podaci**).

- Pre upotrebe ovog punjača pročitajte sva uputstva i oznake upozorenja koje se nalaze na punjaču, bateriji i proizvodu koji koristi bateriju.



UPOZORENJE: Opasnost od udara. Ne dozvolite da bilo kakva tečnost prodre u punjač. Može doći do električnog udara.



UPOZORENJE: Preporučujemo upotrebu FID sklopke sa nominalnom strujom od 30 mA ili niže.



OPREZ: Opasnost od opekotina. Radni smanjenja opasnosti od povreda, punite samo DEWALT

punjive baterije. Drugi tipovi baterija mogu prsnuti izazivajući fizičke povrede i oštećenja.



OPREZ: Decu treba nadzirati kako bi se osiguralo da se ne igraju sa uređajem.

NAPOMENA: Pod izvesnim okolnostima, kada je punjač priključen u struju, izloženi kontakti za punjenje u punjaču mogu se kratkospojiti stranim materijalom. Strani materijali koji su provodljivi, kao što su čelična vuna, aluminijumska folija ili nagomilavanje metalnih opiljaka, ali ne samo oni, moraju se držati dalje od šupljina na punjaču. Punjač treba uvek iskopčati od izvora napajanja kada se u njemu ne nalazi baterija. Iskopčajte punjač sa napajanja pre radova na čišćenju

- **NE pokušavajte da puniti bateriju drugim punjačima već samo onim koji su navedeni u ovom priručniku.** Punjač i baterija su specijalno dizajnirani za zajednički rad.
- **Ovi punjači nisu namenjeni za druge svrhe već samo za punjenje DEWALT punjivih baterija.** Svaka druga primena može izazvati opasnosti od požara i električnog udara.
- **Ne izlažite punjač kiši ili snegu.**
- **Da biste punjač isključili iz struje, uvek vucite utikač a ne kabl.** To će smanjiti opasnost od oštećenja električnog utikača i kabla.
- **Pobrinite se da kabl bude položen tako da se isključi mogućnost njegovog slučajnog povlačenja, gaženja ili oštećivanja i naprezanja na druge načine.**
- **Ne koristite produžni kabl osim ako to nije neophodno.** Upotreba neprikladnog produžnog kabla može izazvati opasnosti od požara i električnog udara.
- **Ne stavljajte nikakve predmete na punjač i ne postavljajte punjač na mekanu površinu jer to može blokirati ventilacione otvore i dovesti do prekomernog unutrašnjeg zagrevanja.** Punjač udaljite od izvora toplote. Punjač se ventilira kroz otvore na vrhu i dnu kućišta.
- **Ne uključujte punjač ako je oštećen njegov kabl ili utikač—odmah ih zamenite.**
- **Ne uključujte punjač ako je bio izložen udarcu, ako je pao ili je oštećen na drugi**

način. Onesite ga u ovlašćeni servisni centar.

- **Ne rastavljajte punjač; odnesite ga u ovlašćeni servisni centar ako je potrebno servisiranje ili popravka.** Ako se nepravilno stavi, može izazvati opasnosti od požara i električnog udara.
- U slučaju da je kabl za napajanje oštećen neophodno je da ga zameni proizvođač, njegov servis ili sličnu kvalifikovano lice kako bi se sprečila bilo kakva opasnost.
- **Isključite punjač iz struje pre radova na čišćenju. Time će se smanjiti opasnost od električnog udara.** Uklanjanje baterije neće smanjiti taj rizik.
- **NIKAD ne pokušavajte da povežete dva punjača.**
- **Punjač je dizajniran za rad na standardnom naponu u domaćinstvu od 230V. Ne pokušavajte da koristite drugi napon.** To se ne odnosi na automobilski punjač.

SAČUVAJTE OVA UPUTSTVA

Punjači

Punjači DCB105, DCB107 i DCB112 prihvataju litijum-jonske baterije XR od 10,8V, 14,4V i 18V (DCB140, DCB141, DCB142, DCB143, DCB144, DCB145, DCB180, DCB181, DCB182, DCB183, DCB184 i DCB185).

DEWALT punjači ne zahtevaju podešavanje i dizajnirani su za što jednostavniju upotrebu.

Postupak punjenja (sl. 2)





1. Punjač priključite na odgovarajuću utičnicu pre stavljanja punjive baterije.
2. Stavite punjivu bateriju (G) u punjač. Crvena lampica (punjenje) će neprekidno treptati signalizirajući da je proces punjenja počeo.
3. Završetak punjenja se signalizira kontinualnim svetlom crvene lampice ON. Punjiva baterija je tada potpuno napunjena i može se koristiti ili ostaviti u punjaču.

NAPOMENA: Pre prve upotrebe dopunite kompletno bateriju, da biste osigurali maksimalne performanse i životni vek trajanja litijum-jonskih baterija.







Proces punjenja

U tabeli ispod su navedeni statusi punjenja baterije.

Indikatori punjenja: DCB105

	punjenje u toku	— — — —
	potpuno napunjena	————
	kašnjenje zbog vruće/hladne baterije	— • — • — •
	zameniti punjivu bateriju	• • • • • • • •

Indikatori punjenja: DCB107, DCB112, DCB113, DCB115

	punjenje u toku	— — — —	
	potpuno napunjena	————	
	kašnjenje zbog vruće/hladne baterije"	— — — — — — —	

*DCB107, DCB112, DCB113, DCB115:

Crvena lampica nastavlja sa treperenjem, ali žuta indikatorska lampica nastavlja da svetli tokom ove operacije. Čim baterija dostigne prikladnu temperaturu, žuta lampica se isključuje i punjač se vraća opet u postupak punjenja.

Kompatibilan punjač(i) neće puniti neispravne baterije. Ovaj punjač označava bateriju s kvarom tako što se neće uključiti ili prikazivanjem problema s baterijom ili treptanjem punjača.

NAPOMENA: To takođe može značiti da je problem u punjaču.

Ukoliko punjač označava problem, onda odnesite punjač i bateriju kod ovlašćenog servisera radi ispitivanja.

ODLAGANJE ZBOG VRUĆE/HLADNE BATERIJE

Ako punjač detektuje da je baterija previše vruća ili previše hladna, on automatski pokreće odlaganje zbog vruće/hladne baterije i odlaže punjenje dok baterija ne postigne odgovarajuću temperaturu. Punjač se tada automatski prebacuje u režim punjenja baterije. Ova funkcija obezbeđuje maksimalni vek trajanja baterije.

Hladna baterija se puni do polovine u odnosu na toplu bateriju. Baterija se puni sporije kroz ceo ciklus punjenja i neće dostići maksimalni kapacitet čak i ako se baterija zagreje.

SAMO LITIJUM-JONSKE BATERIJE

XR Li-jonski alati su projektovani sa elektronskim zaštitnim sistemom koji će zaštititi bateriju od prepunjavanja, pregrevanja ili dubokog pražnjenja.

Ovaj alat će se automatski isključiti kad se aktivira elektronski zaštitni sistem. Ako se to desi, litijum-

jonsku bateriju stavite u punjač da se napuni do kraja.

stajati uspravno na punjivu bateriju, ali se mogu lako prevrnuti.

Važna sigurnosna uputstva za sve baterije

Pri naručivanju rezervne punjive baterije obavezno navedite kataložki broj i napon.

Isporučena punjiva baterija nije potpuno puna. Pre upotrebe punjive baterije i punjača pažljivo pročitajte uputstva koja su data u nastavku. Zatim sledite navedenu proceduru punjenja.

PROČITAJTE SVA UPUTSTVA

- **Ne punite i ne koristite bateriju u eksplozivnim atmosferama, na primer u prisustvu zapaljivih tečnosti, gasova ili prašine.** Prilikom stavljanja ili vađenja baterije iz punjača može doći do paljenja prašine ili pare.
- **Punjivu bateriju nikad ne stavljajte silom u punjač. Ne modifikujte punjivu bateriju da bi mogla da se postavi u nekompatibilni punjač jer baterija može da pukne i dovede do ozbiljnih telesnih povreda.**
- **Punjive baterije punite samo u DEWALT punjačima.**
- **NE prskajte i ne uranjajte u vodu ili druge tečnosti.**
- **Alat i punjivu bateriju ne čuvajte i ne koristite na mestima na kojima temperatura može da poraste do ili premaši 40°C (105°F) (npr. šupe ili limene zgrade tokom leta).**



UPOZORENJE: Nikad ne pokušavajte da otvorite punjivu bateriju. Ako je kućište punjive baterije napuklo ili oštećeno, ne stavljajte je u punjač. Ne gnječite, ne bacajte i ne oštećujte punjivu bateriju. Ne koristite punjivu bateriju ili punjač ako su bili izloženi udarcu, ako su pali, prevrnuti se ili oštećeni na drugi način (npr. probušeni ekserom, udareni čekićem, nagaženi). Može doći do električnog udara. Oštećene punjive baterije treba vratiti u servisni centar radi recikliranja.



OPREZ: Ako se ne koristi, alat stavite na stranu na stabilnu površinu gde neće izazvati saplitanje odnosno gde ne postoji opasnost od pada. Neki alati sa velikim punjivim baterijama mogu

SPECIJALNA SIGURNOSNA UPUTSTVA ZA LITIJUM-JONSKJE BATERIJE (LI-JONSKJE)

- **Ne spaljujte punjive baterije čak i ako su ozbiljno oštećene ili ako su potpuno istrošene.** Baterija će eksplodirati u vatri. Toksična isparenja i materijali se stvaraju pri sagorevanju litijum-jonskih punjivih baterija.
- **Ako sadržaj baterije dođe u dodir sa kožom, pogođeno područje odmah isperite blagim sapunom i vodom.** Ako tečnost iz baterije dopre u oči, vodom ispirajte otvoreno oko 15 minuta ili dok iritacija ne prestane. Ako je potrebna medicinska nega: elektrolit baterije predstavlja mešavinu tečnosti organskih karbonata i litijumovih soli.
- **Sadržaji otvorenih baterijskih ćelija mogu izazvati iritaciju respiratornih organa.** Obezbedite svež vazduh. Ako simptomi i dalje postoje, potražite medicinsku pomoć.



UPOZORENJE: Opasnost od opekotina. Tečnost baterije se može zapaliti ako se izloži varnicama ili plamenu.

Transport

DEWALT baterije su usklađene sa svim primenljivim propisima transporta kao što je propisano prema industriji i zakonskim standardima, u što spadaju UN preporuke o transportu opasnih dobara, Propisi za opasna dobara Internacionalnog udruženja vazdušnog transporta (IATA), Internacionalni pomorski propisi za opasna dobara (IMDG) i Evropski sporazum u vezi internacionalni transport opasnih dobara putevima (ADR). Litijum-jonske ćelije i baterija su testirane sa poglavljem 38.3 iz uputstva za testiranje i kriterijumi UN preporuka za transport opasnih dobara.

U većini slučajevima, transport DEWALT baterija biće prihvaćeno zbog klasifikacije kao kompletno regulisan opasan materijal klase 9. Uopšteno, dva slučaja koji zahtevaju transport klase 9:

1. Vazdušni transport više od dve DEWALT litijum jonske baterije kada pakovanje sadrži samo jednu bateriju (bez alata), i
2. Bilo koji transport koji sadrži litijum jonsku bateriju sa nivoom energije većim od 100 vati časova (Wh). Sve litijum jonske baterije imaju vrednost vat časova označenu na pakovanju.

Bez obzira da li je transport razmotren kao prihvaćen ili kompletno regulisan, na prevozniku je da bude upoznat sa najnovijim propisima za

pakovanje, etiketiranje/označavanje i zahteve za dokumentaciju.

Transport baterija može prouzrokovati požar ako terminali baterije nenamerno dođu u dodir sa sprovodnim materijalima. Prilikom transporta baterija uverite se da su terminali baterije zaštićeni i dobro izolovani od materijala koji može doći u dodir sa njim i prouzrokovati kratak spoj.

Informacije u ovom poglavlju ovog uputstva su obezbeđena iskreno i smatraju se kao precizne u vreme kreiranja ovog dokumenta. Međutim, ne daje se nikakva garancija, bilo eksplicitno ili podrazumevano. Kupac ima odgovornost da osigura svoje delatnosti u skladu sa primenjivim propisima.

Punjiva baterija

TIP BATERIJE

DCS350 radi na punjive baterije od 18 volti.

Mogu se koristiti baterije modela DCB180, DCB181, DCB182, DCB183, DCB184 ili DCB185. Pogledajte deo **Tehnički podaci** za više informacija.

Preporuke za skladištenje

1. Najbolje mesto za skladištenje je suvo i hladno mesto zaštićeno od direktne sunčeve svetlosti i preterane toplote ili hladnoće. Za optimalne performanse i vek trajanja baterije, punjive baterije čuvajte na sobnoj temperaturi kada se ne koriste.
2. Za dugoročno skladištenje preporučuje se skladištenje kompletno napunjene baterije na hladnom, suvom mestu izvan punjača radi optimalnih rezultata.

NAPOMENA: Ne smete skladištiti bateriju koja je potpuno ispražnjena. Neophodno je napuniti bateriju pre upotrebe.

Oznake na punjaču i punjivoj bateriji

Pored piktograma koji su korišćeni u ovom priručniku, nalepnice na punjaču i punjivoj bateriji mogu pokazivati sledeće piktograme:



Pre upotrebe pročitajte uputstvo za upotrebu.



U **Tehničkim podacima** ćete naći vreme punjenja.



Punjenje baterije u toku.



Baterija je puna.



Baterije je neispravna.



Kašnjenje zbog vruće/hladne baterije.



Ne dodirujte predmetima koji su elektroprovodni.



Ne punite oštećene baterije.



Ne izlažite vodi.



Neispravne kablove odmah zamenite.



Puniti samo između 4 °C i 40 °C.



Samo za upotrebu u zatvorenom prostoru.



Punjive baterije zbrinite na ekološki način.



Punite DeWALT baterije samo sa DeWALT punjačima. Punjenje baterija koje nisu DeWALT baterije sa DeWALT punjačima može dovesti do njihovog eksploziranja i ostalih opasnih situacija.



Ne sagorevajte punjive baterije.

Sadržaj pakovanja

Ovo pakovanje sadrži:

- 1 Sekač cevi
 - 1 Uputstvo za upotrebu
- Proverite da li postoje transportna oštećenja na alatu, njegovim delovima ili priboru.
 - Pre uključivanja treba pažljivo pročitati i razumeti ovo uputstvo.

Opis (sl. 1)



UPOZORENJE: Nikad ne modifikujete električni alat ili njegove delove. Može doći do oštećenja ili telesne povrede.

- A. Prekidač za uključivanje i isključivanje
- B. Dugme za resetovanje/blokadu u isključenom položaju
- C. Stacionarna čeljust za sečenje

- D. Pokretna čeljust za sečenje
- E. Imbus ključ
- F. Kuka za kaiš
- G. Punjiva baterija
- H. Taster za oslobađanje baterije
 - 1. LED radna lampa
 - J. Vijak s glavom za čeljust za sečenje

NAMENA

Sekač cevi je namenjen za sečenje.

NE koristite u uslovima vlage ili u prisustvu zapaljivih tečnosti ili gasova.

Ovaj sekač cevi je profesionalan električni alat.

NE dozvoljavajte deci da se približe alatu. Nadzor je obavezan ako sa ovim alatom radi neiskusno lice.

- **Mala deca i nemoćni.** Ovaj uređaj nije predviđen za korišćenje od strane malih deca ili nemoćnih lica bez nadzora.
- Ovaj proizvod nije namenjen da ga koriste lica (uključujući i decu) sa ograničenim fizičkim, senzoričkim ili mentalnim sposobnostima, ili neobučene ili neiskusne osobe, osim ako su pod nadzorom ili su dobile uputstva o upotrebi uređaja od osobe koja je zadužena za njihovu bezbednost. Deca se uvek moraju nadzirati kako ne bi ostala sama sa proizvodom.

NE koristite za sečenje kaljenih zavrtneja, navoja drugih veličina ili ojačane cevi.

PREPORUČENE PRIMENE	
	Veličina cevi
Meki čelik	M6 × 1
	M8 × 1,25
	M10 × 1,5
	M12 × 1,75
Nerdajući čelik	M6 × 1
	M8 × 1,25
	M10 × 1,5

Električna bezbednost

Električni motor je projektovan samo za jedan napon. Uvek proverite da li napon elektro mreže odgovara naponu na identifikacionoj pločici uređaja. Takođe se postarajte da napon vašeg punjača odgovara naponu vaše elektro mreže.



Vaš DeWALT punjač je dvostruko izolovan u skladu sa EN 60335; zato nije potreban kabl za uzemljenje.

U slučaju da se kabl ošteti, mora se zameniti specijalnim kablom koji se može nabaviti preko DeWALT servisne mreže.

Zamena utikača (samo Velika Britanija i Irska)

Ako treba namestiti novi mrežni utikač:

- **Bezbedno zbrinite stari utikač.**
- **Braon provodnik povežite na kontakt za fazu u novom utikaču.**
- **Povežite plavi provodnik na neutralni kontakt.**



UPOZORENJE: Ne treba povezivati kontakt za uzemljenje.

Pratite uputstva koja se isporučuju uz utikače dobrog kvaliteta. Preporučeni osigurač: 3 A.

Korišćenje produžnog kabla

Produžni kabl ne treba koristiti osim ako to nije nužno. Koristite odobreni produžni kabl koji je pogodan za ulazni priključak vašeg punjača (pogledajte **Tehničke podatke**). Minimalni poprečni presek provodnika je 1 mm²; maksimalna dužina je 30 m.

Ako koristite kablovski kotur, uvek potpuno odmotajte kabl.

MONTAŽA I PODEŠAVANJA



UPOZORENJE: Radi smanjenja opasnosti od povreda, **isključite uređaj i odspojite punjivu bateriju pre bilo kakvih podešavanja ili uklanjanja/postavljanja priključaka ili pribora.** Slučajno pokretanje može dovesti do povrede.



UPOZORENJE: Koristite samo DeWALT punjive baterije i punjače.

Stavljanje i vađenje punjive baterije iz alata (sl. 2)

NAPOMENA: Pobrinite se da je punjiva baterija (G) potpuno puna.

DA STAVITE PUNJIVU BATERIJU U DRŠKU ALATA

1. Poravnajte bateriju (G) sa šinama unutar drške alata (sl. 2).
2. Ugurajte bateriju u ručku dok se ne utvrdi čvrsto u alatu i osigurajte da ste čuli kako se zavravljuje u mestu.

DA IZVADITE PUNJIVU BATERIJU IZ ALATA

1. Pritisnite tastere za oslobađanje (H) i jako povucite punjivu bateriju iz drške alata.
2. Punjivu bateriju stavite u punjač onako kako je opisano u ovom priručniku u odeljku o punjaču.

PUNJIVE BATERIJE SA POKAZIVAČEM NAPONA (SL. 2)

Neke DeWALT punjive baterije imaju pokazivač napona koji se sastoji od tri LED sijalice, koje označavaju nivo preostalog napona u bateriji.

Pritisnite i držite pritisnutim taster pokazivača napona (X) za aktiviranje pokazivača napona. Uključuje se kombinacija triju LED lampica označavajući time nivo preostalog napona. Ako je nivo napona ispod upotrebljive granice, onda se pokazivač napona ne uključuje i potrebno je dopuniti bateriju.

NAPOMENA: Pokazivač napona je samo indikacija preostalog napona u punjivoj bateriji. On ne ukazuje na funkcionalnost alata i predmet je odstupanju zasnovano prema komponentama proizvoda, temperaturi i primeni krajnjeg korisnika.

Uklanjanje, promena i/ili zamena čeljusti za sečenje (sl. 1, 3)



UPOZORENJE: *Nikada ne pokušavajte da popravite oštećenu ili pohabanu čeljust za sečenje. To može oslabiti čeljust i dovesti do ozbiljnih povreda. Bacite celokupan set i zamenite sa novim setom.*

Alat je opremljen sa stacionarnom čeljust za sečenje (C) i pokretnom čeljust za sečenje (D). Svaka čeljust je proizvedena sa četiri različite veličine navoje za sečenje. Orijentacija čeljusti za sečenje je bitna prilikom promene ili zamene.

1. Olabavite oba vijka s glavom (K) ulevu pomoću imbus ključa (E).
2. Ako je vaša željene veličina sečenja prekomerno pohabana, onda zamenite obe sa novim setom čeljusti za sečenje.
3. Pozicionirajte čeljusti za sečenje tako da su stacionarna i pokretna čeljust u ravni sa istom veličinom navoja. Uverite se da su označena lica za sečenje (slika 3) okrenuta jedno prema drugo.

NAPOMENA: Pre pritezanja uverite se da su čeljusti za sečenje nasadnuli naspram dve vertikalne površine stacionarne čeljusti za sečenje (C) i pokretne čeljusti za sečenje (D).

4. Pritegnite vijke s glavom (J) udesno pomoću imbus ključa (E).
5. Instalirajte bateriju u uključite nekoliko puta alat da biste proverili pravilno sklapanje i poravnanje pre sečenja.



OPREZ: *Ako izgubite ili oštetite vijke s glavom za čeljusti za sečenje, onda ih zamenite sa identičnim rezervnim delovima. Preporučeni rezervni delovi za upotrebu sa ovim alatom mogu se nabaviti kod vašeg lokalnog distributera ili ovlašćenog servisnog centra, uz doplatu. Uvek koristite identične rezervne delove.*

RUKOVANJE

Uputstvo za upotrebu



UPOZORENJE: *Uvek vodite računa o bezbednosnim merama i primenljivim propisima.*



UPOZORENJE: *Radi smanjenja opasnosti od povreda, isključite uređaj i odspojite punjivu bateriju pre bilo kakvih podešavanja ili uklanjanja/postavljanja priključaka ili pribora. Slučajno pokretanje može dovesti do povreda.*



UPOZORENJE: *Opasnost od posekotina. NIKADA ne približavajte bilo koji deo vašeg tela u blizini sekača. Mogu nastati ozbiljne lične povrede.*



UPOZORENJE: *Opasnost od posekotina. Za smanjivanje rizika od ozbiljnih ličnih povreda, NEMOJTE koristiti sekač cevi sa bilo kojim priborom ili dodatkom koji nije preporučen od strane DeWALT.*



UPOZORENJE: *Opasnost od posekotina. Nosite rukavice prilikom rukovanja cevom sa navojem. Krajevi i navoji mogu da budu oštri i prouzrokovati ozbiljne lične povrede.*

Pravilan položaj ruke (sl. 6)



UPOZORENJE: *Radi smanjenja opasnosti od ozbiljnih telesnih povreda, UVEK primenjujte pravilan položaj ruke kao što je pokazano na slici.*



UPOZORENJE: *Radi smanjenja opasnosti od ozbiljnih telesnih povreda, UVEK sigurno držite alat i budite pripravnici za iznenadnu reakciju.*

Pravilan položaj ruke znači da jednom rukom treba uhvatiti glavnu dršku, a drugom osigurajte radni komad.

Prekidač za uključivanje i isključivanje (sl. 4)



UPOZORENJE: Ovaj alat nema funkciju da blokira prekidač u poziciju UKLJUČENO i ne sme blokirati u UKLJUČENOM stanju pomoću drugih sredstava.

Da biste uključili alat, pritisnite prekidač za uključivanje i isključivanje (a). Da biste isključili alat, pustite prekidač za uključivanje i isključivanje.

Dugme za resetovanje/blokadu u isključenom položaju (sl. 4)



Rezanje



Blokada u isključenom položaju



Resetovanje/povratak

Dugme za resetovanje/blokadu u isključenom položaju pod oprugom (B) određuje smer alata a služi i kao dugme za blokadu u isključenom položaju.

Da biste izabrali normalno sečenje, pustite prekidač za uključivanje i isključivanje i pritisnite dugme za resetovanje/blokadu u isključenom položaju na desnoj strani alata.

Srednji položaj ovog dugmeta blokira alat u isključenom položaju. Pri promeni položaja ovog dugmeta, obavezno pustite prekidač za resetovanje/blokadu u isključenom položaju.

Da biste izabrali resetovanje, pritisnite i držite pritisnutim dugme za resetovanje/blokadu u isključenom položaju na levoj strani alata.

NAPOMENA: Sekač cevi može da se zaglavi tokom sečenja, kao rezultat slabog kapaciteta baterije ili kao rezultat sečenja materijala koji je previše tvrd ili dugačak.

Ako se alat zaustavi tokom sečenje iz bilo kog razloga, onda pritisnite i držite pritisnutim dugme za resetovanje/blokadu u isključenom položaju (B) u položaju za resetovanje (leva strana) i povucite prekidač za uključivanje i isključivanje (A) da biste otvorili čeljusti i uklonili materijal.

NAPOMENA: Ne pokušavajte da sečete u smeru resetovanja. To može dovesti do oštećenje alata.

LED radno svetlo (sl. 5)



OPREZ: Ne gledajte u radno svetlo. Može doći do ozbiljne povrede oka.

Postoji radna lampa (g) smeštena u iznad područja sečenja alata. Radna lampa se aktivira kada se pritisne prekidač za uključivanje i isključivanje. Kada je prekidač pritisnuti, onda je i svetlo uključeno.

NAPOMENA: Radna lampa služi za osvetljavanje neposredne radne površine i nije namenjena da se koristi kao baterijska lampa.

Kuka za zakačivanje (sl. 1)



UPOZORENJE: Da biste smanjili rizik od padanja sekača cevi na operatere ili osobe u blizini, uverite se da je alat bezbedno podržan prilikom korišćenja kuke, ili se oslanja na bezbednoj i stabilnoj lokaciji kada nije u upotrebi. Uverite se da je područje ispod slobodno da biste smanjili rizik od padanja i udaranja alata ili odsečenog materijala u nekoga ili nešto ispod.

Sekač cevi ima prikladnu kuku za zakačivanje (F) koja omogućava da zakačite alat na pogodnu i stabilnu strukturu između korišćenja.

Sečenje (sl. 7)



UPOZORENJE: Opasnost od posekotina. Nosite rukavice prilikom rukovanja cevom sa navojem. Krajevi mogu da budu oštri i prouzrokovati ozbiljne lične povrede.



OPREZ: Dužina sečenja cev mora da bude minimalno 6 mm (1/4").

Za precizan rad uvek osigurajte radni komad pre sečenja.

NAPOMENA: Pre sečenja uverite da je postavljena pravilna čeljust za sečenje namenjene veličine cevi.

1. Postavite cev tako da se materijal nalazi između stacionarne (C) i pokretne čeljusti za sečenje (D).
2. Poravnajte cev sa čeljustima za sečenje.
3. Pritisnite prekidač za uključivanje i isključivanje dok se radni komad ne odseče kompletno.
4. Otpustite prekidač kada je sekač postigao otvorenu poziciju.

Kada sečete iznad glave, uvek proverite da li je radni komad pričvršćen pre sečenja i uverite se da je odsečeni višak cev odložen pravilno.

četku. Ne koristite vodu ili neke druge tečnosti za čišćenje.

ODRŽAVANJE

Vaš DeWALT alat je dizajniran za rad u dužem vremenskom periodu sa minimalnim zahtevima u pogledu održavanja. Kontinuirani zadovoljavajući rad zavisi od pravilnog održavanja alata i redovnog čišćenja.



UPOZORENJE: Radi smanjenja opasnosti od povreda, isključite uređaj i odspojite punjivu bateriju pre bilo kakvih podešavanja ili uklonjanja/postavljanja priključaka ili pribora. Slučajno pokretanje može dovesti do povrede.

Punjač i punjiva baterija se ne mogu servisirati.



Podmazivanje

Vaš električni alat ne zahteva dodatno podmazivanje.



Čišćenje



UPOZORENJE: Suvim vazduhom izduvavajte prašinu iz glavnog kućišta i iz ventilacionih otvora zavisno od sakupljanja prašine. Nosite odobrenu zaštitu za oči i odobrenu zaštitu od prašine pri obavljanju ovog postupka.



UPOZORENJE: Nikad ne koristite rastvarače ili druga agresivna hemijska sredstva za čišćenje nemetalnih delova alata. Te hemikalije mogu da oslabe materijale koji se koriste za nemetalne delove. Koristite samo krpu koja je navlažena vodom i blagu sapunicu. Nikad nemojte dozvoliti da voda prodre u alat; nikad ne uranjajte bilo koji deo alata u tečnost.

OPŠTA UPUTSTVA ZA ČIŠĆENJE



UPOZORENJE: Opasnost od udara. Isključite punjač iz struje (iz mrežne utičnice) pre radova na čišćenju. Nečistoće i masnoće mogu se odstraniti sa spoljašnje strane punjača koristeći krpu ili mekanu nemetalnu

Opciona dodatna oprema i pribor



UPOZORENJE: S obzirom da dodatna oprema i pribor, osim onih koje nudi DeWALT, nisu bili testirani sa ovim proizvodom, korišćenje takvih pribora i dodatne opreme sa ovim alatom bi moglo biti opasno. Da bi se smanjila opasnost od povreda, sa ovim proizvodom treba koristiti samo pribor i dodatnu opremu koje je preporučio DeWALT.

Za više informacija o prikladnim priborima obratite se vašem distributeru.

Zaštita životne sredine



Odvojeno sakupljanje. Ovaj proizvod ne sme da se odlaže zajedno sa običnim kućnim smećem.

Ukoliko jednog dana ustanovite da vaš DeWALT proizvod treba da se zameni ili ako vam više nije potreban, ne odlažite ga sa kućnim smećem. Ovaj proizvod odložite kao poseban otpad.



Odvojeno sakupljanje dotrajalih proizvoda i pakovanja omogućava reciklažu i ponovnu upotrebu materijala. Ponovna upotreba recikliranih materijala pomaže u sprečavanju zagađivanja životne sredine i smanjuje potražnju za sirovinama.

Lokalnim regulativama može biti propisano posebno sakupljanje električnih proizvoda iz domaćinstava, na opštinskim deponijama ili kod prodavca kod koga ste kupili novi proizvod.

DeWALT obezbeđuje mogućnost za sakupljanje i reciklažu DeWALT proizvoda na kraju njihovog životnog veka. Da biste iskoristili prednost ove usluge, svoj proizvod vratite bilo kom ovlašćenom serviseru koji će izvršiti odvojeno sakupljanje ovih proizvoda umesto vas.

Kontaktirajte lokalno DeWALT predstavništvo putem adrese koja je navedena u ovom uputstvu da biste saznali lokaciju vama najbližeg ovlašćenog servisa. Alternativno, listu ovlašćenih DeWALT serviserata i potpune informacije o našim uslugama za rezervne delove i kontakte naći ćete na internetu, na adresi: www.2helpU.com.



Punjiva baterija

Ova dugotrajna punjiva baterija mora da se napuni ako ne proizvodi dovoljnu snagu pri obavljanju poslova koje ste ranije obavljali s lakoćom. Na kraju njihovog radnog veka treba ih zbrinuti vodeći računa o našoj životnoj sredini:

- Potpuno ispraznite bateriju, a zatim je uklonite iz alata.
- Li-jonske ćelije se mogu reciklirati. Odnosite ih vašem distributeru ili u lokalnu stanicu za reciklažu. Sakupljene punjive baterije će biti pravilno reciklirane ili zbrinute.

СЕКАЧ НА ШИПКИ DCS350

Ви честитаме!

Избравте алатка од DeWALT. Годините на искуство, темелниот развој на производи и иновативноста го прават DeWALT еден од најдоверливите партнери на корисниците на професионални електрични алатки.

Технички податоци

		DCS350
Напон	$V_{\text{еднонасочна струја}}$	18
Велика Британија и Ирска	$V_{\text{еднонасочна струја}}$	18
Тип		1
Брзина без оптоварување	spm	30
Капацитет на сечење		M6, M8, M10 и M12
Тежина (без батерискиот пакет)	kg	4,1
Вредности на врева и вибрации (векторска сума по три оски) спрема EN 60745-2-8:		
L_{PA} (ниво на емисија на звучен притисок)	dB(A)	72
L_{WA} (ниво на звучна моќност)	dB(A)	83
K (отстапување за дадено ниво на звук)	dB(A)	3
Вредност на емисија на вибрации $a_{\text{H}} =$	m/s^2	<2,5
Отстапување K =	m/s^2	1,5

Нивото на емисија на вибрации дадено во оваа табела е измерено во склад со стандардизираниот тест даден во EN 60745 и може да се употребува за споредување на една алатка со друга. Може да се употребува за прелиминарна проценка на изложеност на вибрации.



ПРЕДУПРЕДУВАЊЕ:

Декларираното ниво на емисија на вибрации е за главните режими на работа на алатката. Меѓутоа, доколку алатката се употребува за други намени, со други додатоци или лошо се одржува, емисијата на вибрации може да се разликува. Ова може значително да го зголеми нивото на изложеност на вибрации во текот на целокупниот период на работа.

Процентата на нивото на изложеност на вибрации исто така треба за го земе во предвид времето кога алатката

е исклучена или кога е вклучена но со неа не се извршува работа. Ова може значително да го намали нивото на изложеност на вибрации во текот на целокупниот период на работа.

За да се заштити работникот од последиците на вибрации, треба да се препознаат дополнителни мерки за безбедност како што се: одржување на алатката и додатоците, затоплување на рацете, организација на работните задачи.

Батериски пакет		DCB180	DCB181	DCB182
Тип на батеријата		Литиум-јонска	Литиум-јонска	Литиум-јонска
Напон $V_{\text{еднонасочна струја}}$		18	18	18
Капацитет	Ah	3,0	1,5	4,0
Тежина	kg	0,64	0,35	0,61

Батериски пакет	DCB183/B	DCB184/B	DCB185
Тип на батеријата	Литиум-јонска	Литиум-јонска	Литиум-јонска
Напон $V_{\text{еднонасочна струја}}$	18	18	18
Капацитет	Ah 2,0	5,0	1,3
Тежина	kg 0,40	0,62	0,35

Полнач	DCB105
Напон од приклучница за струја $V_{\text{наизменична струја}}$	230
Тип на батеријата	Литиум-јонска батерија од 10,8/14,4/18 V
Приближно време на полнење на батериските пакети	min 25 (1,3 Ah) 30 (1,5 Ah) 40 (2,0 Ah)
Тежина	kg 0,49

Полнач	DCB107
Напон од приклучница за струја $V_{\text{наизменична струја}}$	230
Тип на батеријата	Литиум-јонска батерија од 10,8/14,4/18 V
Приближно време на полнење на батериските пакети	min 60 (1,3 Ah) 70 (1,5 Ah) 90 (2,0 Ah)
Тежина	kg 0,29

Полнач	DCB112
Напон од приклучница за струја $V_{\text{наизменична струја}}$	230
Тип на батеријата	Литиум-јонска батерија од 10,8/14,4/18 V
Приближно време на полнење на батериските пакети	min 40 (1,3 Ah) 45 (1,5 Ah) 60 (2,0 Ah)
Тежина	kg 0,36

Полнач	DCB113
Напон од приклучница за струја $V_{\text{наизменична струја}}$	230
Тип на батеријата	Литиум-јонска батерија од 10,8/14,4/18 V
Приближно време на полнење на батериските пакети	min 30 (1,3 Ah) 35 (1,5 Ah) 50 (2,0 Ah)
Тежина	kg 0,4

Полнач	DCB115
Напон од приклучница за струја $V_{\text{наизменична струја}}$	230
Тип на батеријата	Литиум-јонска батерија од 10,8/14,4/18 V
Приближно време на полнење на батериските пакети	min 25 (1,3 Ah) 30 (1,5 Ah) 40 (2,0 Ah)
Тежина	kg 0,5

Осигурувачи:		
Европа	Алатки за 230 V	Потребен е осигурувач од 10 ампери на електричниот вод
Велика Британија и Ирска	Алатки за 230 V	Потребен е осигурувач од 13 ампери во приклучокот за струја

Дефиниции: Насоки за безбедна употреба

Долунаведените дефиниции го опишуваат нивото на сериозност на секој сигнален збор. Ве молиме да го прочитате упатството и да обрнете внимание на овие симболи.



ОПАСНОСТ: Означува ситуација на непосредна опасност која, доколку не се избегне, ќе предизвика **смрт или сериозна повреда**.



ПРЕДУПРЕДУВАЊЕ: Означува ситуација на потенцијална опасност која, доколку не се избегне, **би можела да предизвика смрт или сериозна повреда**.



ВНИМАНИЕ: Означува ситуација на потенцијална опасност која, доколку не се избегне, **може да предизвика помала или средна повреда**.

ИЗВЕСТУВАЊЕ: Означува начин на работење кој не е поврзан со повреда на ракувачот и кој, доколку не се избегне, **може да предизвика оштетување на имот**.



Означува ризик од електричен удар.



Означува ризик од пожар.

ЕК-Декларација за сообразност

ДИРЕКТИВА ЗА МАШИНИ



СЕКАЧ НА ШИПКИ DCS350

DeWALT декларира дека производителите опишани во делот **Технички податоци** се во склад со: 2006/42/ЕК, EN 60745-1:2009 +A11:2010, EN 60745-2-8:2009.

Овие производи исто така се во склад со Директивата 2004/108/ЕК (до 19.04.2016), 2014/30/EУ (од 20.04.2016) и 2011/65/EУ. За повеќе информации ве молиме да стапите во контакт со DeWALT преку следнава адреса или да погледнете од другата страна на упатството.

Долу потпишаниот е одговорен за составување на техничките податоци и ја дава оваа декларација во име на DeWALT.

Маркус Ромпел
Директор на инженеринг
DeWALT, Richard-Klinger-Straße 11,
D-65510, Идштајн, Германија
18.05.2015



ПРЕДУПРЕДУВАЊЕ: За да го намалите ризикот од пожар, прочитајте го упатството за употреба.

Општи мерки за безбедност при употреба на електрични алатки



ПРЕДУПРЕДУВАЊЕ!
Прочитајте ги сите мерки за безбедност и целото упатство. Непридржување кон предупредувањата и упатствата може да доведе до електричен удар, пожар или сериозна повреда.

СОЧУВАЈТЕ ГИ СИТЕ МЕРКИ ЗА БЕЗБЕДНОСТ И УПАТСТВА ЗА ИДНО ПРЕГЛЕДУВАЊЕ.

Терминот „електрична алатка“ во предупредувањата се однесува на вашата електрична алатка која работи на струја

(преку кабел), или на електрична алатка која работи на батерии (без кабел).

1) БЕЗБЕДНОСТ НА РАБОТНОТО МЕСТО

- а) **Одржувајте го работното место чисто и добро осветлено.** Пренатрупани и темни места се причина за незгоди.
- б) **Немојте да работите со електрични алатки во експлозивни окружувања, какви што постојат кога има присуство на запалливи течности, гасови или честички.** Електричните алатки произведуваат искри што можат да ги запалат честичките или испарувањата.
- в) **Држете ги децата и присутните лица настрана додека употребувате електрична алатка.** Одвлекување на вниманието може да предизвика да изгубите контрола.

2) БЕЗБЕДНОСТ ОД ЕЛЕКТРИЧЕН УДАР

- а) **Приклучокот на електричната алатка мора да се совпаѓа со приклучницата. Никогаш не го преправајте приклучокот. Не употребувајте адаптерски приклучоци со заземјени електрични алатки.** Непреправените приклучоци и соодветните приклучници ќе го намалат ризикот од електричен удар.
- б) **Избегнувајте телесен контакт со заземјени површини како што се цевки, радијатори, шпорети или фрижидери.** Има зголемен ризик од електричен удар ако вашето тело е заземјено.
- в) **Не ги изложувајте електричните алатки на дожд или влажност.** Навлегувањето на вода во електрична алатка го зголемува ризикот од електричен удар.
- г) **Употребувајте го кабелот правилно. Никогаш не го употребувајте кабелот за носење, влечење или исклучување на електричната алатка. Држете го кабелот настрана од топлина, масло, остри рабови или подвижни делови.** Оштетените или заплетканите кабли го зголемуваат ризикот од електричен удар.
- д) **Кога работите со електрична алатка надвор, употребувајте продолжен кабел кој е соодветен за надворешна употреба. Употребата на кабел што е соодветен за**

надворешна употреба го намалува
ризикот од електричен удар.

- f) **Доколку работењето со електрична алатка во влажна средина не може да се избегне, употребувајте заштитна диференцијална (RCD) склопка.** Употребата на заштитна диференцијална (FID) склопка го намалува ризикот од електричен удар.

3) ЛИЧНА БЕЗБЕДНОСТ

- a) **Бидете претпазливи, внимавајте што правите и користете логика кога работите со електрична алатка. Не употребувајте електрична алатка кога сте уморни или кога сте под влијание на дрога, алкохол или лекови.** Еден момент на невнимание за време на работење со електрична алатка може да доведе до сериозна лична повреда.
- b) **Носете опрема за лична заштита. Секогаш носете заштита за очите.** Заштитната опрема, како што се маски против прав, нелизгачки сигурносни обувки, шлемови или штитници за слухот, ќе го намали бројот на повреди кога се употребува за соодветни работни услови.
- e) **Спречете ненамерно вклучување на алатката. Обезбедете прекинувачот да биде во исклучена положба пред да ја приклучите алатката на извор на струја или на батериски пакет, или пред да ја подигнете или пренесувате алатката.** Пренесувањето на електрични алатки со прст на прекинувачот или приклучување на извор на струја на вклучени алатки може да доведе до незгоди.
- e) **Отстранете ги сите алатки за подесување или клучеви пред да ја вклучите електричната алатка.** Клуч или алатка за подесување која е закачена на ротирачкиот дел на електричната алатка може да доведе до повреда.
- д) **Не посегайте предалеку. Цврсто стојте на земјата и бидете во рамнотежа во секое време.** Ова овозможува подобра контрола над електричната алатка во неочекувани ситуации.
- f) **Носете соодветна облека. Не носете широка облека или накит. Држете ги косата, облеката и ракавиците настрана од**

подвижните делови. Широката облека, накитот или долгата коса може да бидат фатени во подвижните делови.

- e) **Доколку на уредите постои можност за приклучување на опрема за извлекување и собирање на прав, обезбедете таа да биде приклучена и правилно употребувана.** Собирањето на правот може да ги намали опасностите поврзани со прав.

4) УПОТРЕБА И ОДРЖУВАЊЕ НА ЕЛЕКТРИЧНИ АЛАТКИ

- a) **Не ја употребувајте електричната алатка на сила. Употребувајте електрична алатка што е соодветна за вашата работа.** Соодветната електрична алатка ќе ја заврши работата подобро и побезбедно со брзината за која што била дизајнирана.
- b) **Не употребувајте ја електричната алатка доколку прекинувачот не ја вклучува и исклучува.** Секоја електрична алатка што не може да се контролира преку прекинувачот е опасна и мора да биде поправена.
- e) **Исклучете го приклучокот од изворот на струја или од батерискиот пакет за електричната алатка пред да правите подесувања, менувате додатоци или пред да ја одложите електричната алатка.** Таквите превентивни безбедносни мерки го намалуваат ризикот за случајно вклучување на електричната алатка.
- a) **Одлагајте ги електричните алатки што не ги употребувате надвор од досег на децата и не дозволувајте да ги употребуваат лица кои не се запознаени со нивната функција и со овие упатства.** Електричните алатки се опасни кога со нив ракуваат необучени корисници.
- д) **Одржувајте ги електричните алатки. Проверете дали подвижните делови се лошо поставени, заглавени или оштетени, или постои друга состојба која би можела да влијае врз работењето на електричната алатка. Доколку електричната алатка е оштетена, однесете ја на поправка пред да ја употребите.**

Многу незгоди се предизвикани поради лошо одржувани електрични алатки.

- f) **Одржувајте ги алатките за сечење остри и чисти.** Правилно одржувани алатки за сечење со остри рабови за сечење имаат помала шанса да се заглават и полесно се управуваат.
- e) **Употребувајте ги електричните алатки, приборот, сечилата и сл. во склад со овие упатства, имајќи ги предвид работните услови и работата која треба да се заврши.** Употребата на електрична алатка за работа што е различна од нејзината намена може да доведе до опасна ситуација.

5) УПОТРЕБА И ОДРЖУВАЊЕ НА БАТЕРИСКИ АЛАТКИ

- a) **Полнете само со полнач кој е определен од страна на произведувачот.** Полнач што одговара на еден тип на батериски пакет може да доведе до ризик кога се употребува со друг батериски пакет.
- б) **Употребувајте ги батериските алатки само со батериски пакети кои се посебно определени за нив.** Употребата на било какви други батериски пакети може да доведе до ризик од повреда или пожар.
- e) **Кога батерискиот пакет не се употребува, држете го настрана од други метални предмети како што се: спојници за хартија, парички, клучеви, шајки, завртки или други мали метални предмети кои можат да направат спој помеѓу двата батериски терминали.** Правењето на краток спој помеѓу батериските терминали може да предизвика изгореници или пожар.
- e) **Течноста може да биде исфрлена од батеријата поради неправилна употреба; не ја допирајте. Доколку случајно дојде до допир, исплакнете со вода. Доколку течноста дојде во допир со очите, побарајте и медицинска помош.** Течноста исфрлена од батеријата може да предизвика иритација или изгореници.

6) СЕРВИС

- a) **Вашиите електрични алатки треба да ги сервисира квалификувано лице кое користи само идентични резервни делови. Вака ќе бидете**

сигурни дека се одржува безбедноста на електричната алатка.

Дополнителни безбедносни правила за секачи на шипки

- **Овој секач на шишки со навој е наменет за сечење на следните материјали и големини на шипки со навој: Јаглероден челик (M6 × 1, M8 × 1,25, M10 × 1,5, M12 × 1,75). Нерѓосувачки челик (M6 × 1, M8 × 1,25, M10 × 1,5).**
- **Обезбедените калапи се само за употреба со материјалот и величината што е назначена во скицата. Примени во делот Намена.**
- **Фаќајте ги електричните алатки само за изолираните површини за држење кога вршите работа при која додатокот за сечење може да дојде во допир со скриени жици.** Доколку додатокот за сечење допре жица под напон, тоа може да ги доведе изложените метални делови од електричната алатка под напон и може да предизвика електричен удар кај ракувачот.
- **Проверете ја алатката и калапите за сечење пред употреба.** Заменете ги изабените или оштетените делови. Оштетената или несоодветно склопената алатка може да се скрши и да го удри ракувачот или персоналот кој се наоѓа во близина.
- **НИКОГАШ не приближувајте кој било дел од вашето тело до секачите.** Еден момент на невнимание за време на работење со електрична алатка може да доведе до сериозна лична повреда.
- **СЕКОГАШ носете ракувици кога ракувате со шипка со навој.** Краевите и навоите може да се остри и да предизвикаат сериозна повреда.
- **Добро зацврстете го парчето метал што ќе се сече за да спречите движење при сечењето.**
- **Секогаш носете безбедносни обувки за да ги заштитите вашите стапала од металните остатоци на подот.**
- **Сите завртки треба да се добро фиксирани.** Поремено проверувајте да не се олабавиле.
- **Не поставувајте ништо во отворите на кукиштето на моторот.**

- **Држете се подалеку од парчињата кои би можеле да паднат при сечењето.** Тие може да бидат остри, жешки и/или тешки.
- **Отворите за вентилација често се покривани од подвижните делови и треба да се избегнуваат.** Широкаа облека, накитот или долгата коса може да бидат фатени во подвижните делови.

Останати ризици

Дури и ако се применат соодветните правила за безбедност и се воведат безбедносна опрема, одредени останати ризици не може да се избегнат. Тоа се:

- Оштетување на слухот.
- Ризик од повреда на ракувачот поради излетани парчиња.
- Ризик од изгорениците поради загревањето на додатоките при работењето.
- Ризик од повреда на ракувачот поради долгометрајна употреба.

Ознаки на алатката

Следните слики се наоѓаат на алатката:



Прочитајте го упатството за употреба пред да ја употребите алатката.



Носете штитници за ушите.



Носете штитници за очите.

МЕСТО ЗА ШИФРАТА НА ДАТУМОТ

Шифрата на датумот, која ја содржи и годината на производството, е отпечатена на површината од кукиштето која го формира зглобот за монтирање помеѓу алатката и батеријата.

На пример:

2015 XX XX

Година на производство

Важни упатства за безбедност за сите полначи на батерии

СОЧУВАЈТЕ ГИ ОВИЕ УПАТСТВА: Ова упатство за употреба содржи важни упатства за безбедност и употребување

на компатибилни полначи на батерии (погледнете во делот **Технички податоци**).

- Пред да почнете да го користите полначот, прочитајте ги сите упатства и предупредувачки ознаки на полначот, батерискиот пакет и производот што го користи батерискиот пакет.



ПРЕДУПРЕДУВАЊЕ: Опасност од електричен удар. Не дозволувајте било каква течност да навлезе во полначот. Тоа може да доведе до електричен удар.



ПРЕДУПРЕДУВАЊЕ: Препорачуваме употреба на заштитна диференцијална (FID) склопка со рејтинг на диференцијална струја од 30 mA или помалку.



ВНИМАНИЕ: Опасност од изгореници. За да го намалите ризикот од повреди, полнете само полниви батерии произведени од DEWALT. Другите видови на батерии можат да пукнат, предизвикувајќи повреда на ракувачот и оштетување.



ВНИМАНИЕ: Треба да се надгледуваат децата за да се осигура дека не си играат со уредот.

ИЗВЕСТУВАЊЕ: Под одредени околности, кога полначот е приклучен на довод на струја, страното тело може да предизвика краток спој помеѓу изложените контакти за полнење во полначот. Страните тела што спроведуваат електрична струја како што се челична волна, алуминиумска фолија, било какво насобирање на метални честички или други страни тела мора да се држат подалеку од отворите на полначот. Секогаш исклучувајте го полначот од извор на струја кога нема батериски пакет во отворот. Исклучете го полначот од штекер пред да започнете да го чистите

- **НЕМОЈТЕ** да се обидуваат да го полнат батерискиот пакет со било кои други полначи освен оние споменати во ова упатство. Полначот и батерискиот пакет се специјално направени да работат заедно.

- **Овие полначи не се наменети за било каква друга употреба освен за полнење на полниви батерии произведени од DeWALT.** Каква било друга употреба може да доведе до ризик од пожар или електричен удар.
- **Не го изложувајте полначот на дожд или снег.**
- **Повлечете за приклучокот, а не за кабелот кога го исклучувате полначот од приклучницата за струја.** Ова ќе го намали ризикот од оштетување на електричниот приклучок и на кабелот.
- **Осигурајте кабелот да биде поставен така да не се газат, да не се повлекува, или да не биде на било кој друг начин изложен на оштетување или оптоварување.**
- **Не употребувајте продолжен кабел доколку тоа не е апсолутно потребно.** Употребата на несоодветен продолжен кабел може да доведе до ризик од пожар или електричен удар.
- **Не поставувајте било какви предмети врз полначот и не го поставувајте полначот врз мека површина која може да ги блокира отворите за вентилација и да доведе до претерано внатрешно загревање.** Поставувајте го полначот настрана од било какви извори на топлина. Полначот се вентилира преку отворите на горната и долната страна од куќиштето.
- **Не употребувајте полнач со оштетен кабел или приклучок — обезбедете тие веднаш да бидат заменети.**
- **Не употребувајте полнач доколку тој претрпел силен удар, или бил испуштен или оштетен на било какво друг начин.** Однесете го во овластен сервисен центар.
- **Не го расклопувајте полначот; однесете го во овластен сервисен центар кога ќе биде потребен сервис или поправка.** Неправилното склопување може да доведе до ризик од електричен удар или пожар.
- **Во случај на оштетување на струјниот кабел, истиот мора веднаш да биде заменет од страна на производителот или од негов сервисер или слично квалификувано лице за да се спречи опасна ситуација.**
- **Исклучете го полначот од довод на струја пред да започнете со било какво чистење. Ова ќе го намали ризикот од електричен удар.** Отстранувањето на батерискиот пакет нема да го намали овој ризик.
- **НИКОГАШ не се обидувајте да споите два полначи заедно.**
- **Полначот е наменет за употреба со стандардна електрична струја со напон од 230V. Немојте да се обидувате да го употребувате со било кој друг напон. Ова не важи за транспортниот полнач.**

СОЧУВАЈТЕ ГИ ОВИЕ УПАТСТВА

Полначи

Полначите DCB105, DCB107 и DCB112 полнат XR литиум-јонски батериски пакети од 10,8V, 14,4V и 18V (DCB140, DCB141, DCB142, DCB143, DCB144, DCB145, DCB180, DCB181, DCB182, DCB183, DCB184 и DCB185).

DeWALT полначите не им е потребно никакво подесување и направени се да бидат што е можно поедноставни за употреба.

Постапка за полнење (скица 2)





1. Вклучете го полначот во соодветна приклучница за струја пред да го вметнете батерискиот пакет.
2. Вметнете го батерискиот пакет (G) во полначот. Црвеното светло (што означува полнење) непрекинато ќе трепка, означувајќи дека процесот на полнење е започнат.
3. Завршетокот на полнењето ќе биде означен со тоа што црвеното светло ќе остане да свети непрекинато. Во тој момент, пакетот е целосно наполнет и може да се употребува или може да се остави да стои во полначот.

НАПОМЕНА: За да се осигураат максимални перформанси и времетраење на литиум-јонските батерии, целосно наполнете го батерискиот пакет пред првата употреба.







Процес на полнење

Погледнете во долната табела за да ја видите состојбата на наполнетост на батерискиот пакет.

Индикатори за наполнетост: DCB105

	се полни	— — — — —
	целосно наполнета	—————
	застој поради топла или ладна батерија	— • — • — •
	заменете го батерискиот пакет	• • • • • • • •

Индикатори за наполнетост: DCB107, DCB112, DCB113, DCB115

	се полни	— — — — —	
	целосно наполнета	—————	
	застој поради топла или ладна батерија*	— — — — —	

***DCB107, DCB112, DCB113, DCB115:**

Црвената светилка ќе продолжи да трепка, но жолт индикатор ќе свети за време на овој процес. Откако батеријата ќе постигне соодветна температура, жолтиот индикатор ќе се исклучи и полначот ќе продолжи со полнењето.

Компатибилниот(те) полнач(и) нема да полни(ат) дефектен батериски пакет. Полначот ќе го покаже дефектниот батериски пакет со тоа што нема да се вклучи сијаличката или со трепкање на сијаличката како при проблем со пакетот или полначот.

НАПОМЕНА: Ова исто така може да значи и проблем со полначот.

Ако полначот укаже на проблем, однесете го полначот и батерискиот пакет на тестирање во овластен сервисен центар.

ЗАСТОЈ ПОРАДИ ТОПЛА ИЛИ ЛАДНА БАТЕРИЈА

Кога полначот ќе препознае батерија која е премногу топла или премногу ладна, тој автоматски влегува во режим на застој поради топла или ладна батерија и ќе го прекине полнењето се додека батеријата не достигне соодветна температура. Полначот тогаш автоматски ќе се префрли во режим за полнење на батерискиот пакет. Оваа можност осигурува максимален век на траење на батеријата.

Ладен батериски пакет ќе се полни со половина од брзината на полнење на топол батериски пакет. Батерискиот пакет ќе се полни со побавно темпо низ целиот циклус на полнење и нема да постигне максимална

брзина на полнење дури и ако батеријата се загрее.

САМО ЛИТИУМ-ЈОНСКИ БАТЕРИСКИ ПАКЕТИ

XR алатките со литиум-јонски батерии се направени со систем за електронска заштита што ќе ја заштити батеријата од преоптоварување, прегревање или целосно празнење.

Алатката автоматски ќе се исклучи доколку се активира системот за електронска заштита. Доколку ова се случи, поставете ја литиум-јонската батерија на поначот додека не се наполни целосно.

Важни упатства за безбедност за сите батериски пакети

Кога порачувате замена на батериски пакет, задолжително дадете информации за каталошкиот број и напонот.

Батерискиот пакет не е целосно наполнет кога ќе го извадите од пакувањето. Пред да ги употребите батерискиот пакет и полначот, прочитајте ги долу наведените упатства за безбедност. Потоа следете ги опишаните постапки.

ПРОЧИТАЈТЕ ГИ СИТЕ УПАТСТВА

- *Немојте да полните или употребувате батерии во експлозивни окружувања, какви што постојат кога има присуство на запаливи течности, гасови или честички. Вметнувањето или отстранувањето на батеријата од полначот можат да ги запалат овие честички или испарувања.*
- *Никогаш не ја ставајте батеријата во полначот на сила. Не ја модифицирајте батеријата на било кој начин за да ја собере во несоодветен полнач бидејќи батеријата може да пукне и да му нанесе сериозна повреда на ракувачот.*
- *Полнете ги батериските пакети само во полначи произведени од страна на DEWALT.*
- *НЕМОЈТЕ да ги прскате или да ги потопувате во вода или во други течности.*
- *Не ги складирајте или користете алатката и батерискиот пакет на*

локации каде што температурата може да достигне или надмине 40 °C (како на пример во надворешни шупи или метални градби во лето).



ПРЕДУПРЕДУВАЊЕ: Никогаш не се обидувајте да го отворите батерискиот пакет поради било која причина. Доколку батерискиот пакет напукне или се оштети, немојте да го вметнувате во полначот. Немојте да го гмечите, испуштате или оштетувате батерискиот пакет. Немојте да употребувате батериски пакет или полнач што силно е ударен, испуштен, прегазен или оштетен на било кој начин (нпр. прободен со шајка, ударен со чекан или нагазен). Тоа може да доведе до електричен удар. Оштетените батериски пакети треба да се вратат во сервисен центар заради рециклирање.



ВНИМАНИЕ: Кога не ја употребувате, поставете ја алатката странично врз стабилна површина каде што нема да предизвикува опасност од сопнување или пад. Некои алатки со големи батериски пакети може да стојат исправено на батерискиот пакет, но може лесно да бидат превртени.

ПОСЕБНИ БЕЗБЕДНОСНИ УПАТСТВА ЗА ЛИТИУМ-ЈОНСКИ (LI-ION) БАТЕРИИ

- **Немојте да го согорувате батерискиот пакет дури и ако е тешко оштетен или целосно истрошен.** Батерискиот пакет може да експлодира во оган. Настануваат отровни испарувања и материјали кога се согоруваат литиум-јонски батериски пакети.
- Доколку содржината на батеријата дојде во допир со кожа, веднаш измијте го местото со благ сапун и вода. Доколку течноста од батеријата влезе во око, плакнете со вода преку отвореното око во траење од 15 минути или додека не престане дразбата. Доколку е потребна медицинска помош, електролитот на батеријата се состои од мешавина од течни органски карбонати и соли на литиум.

- **Содржината на отворената батерија може да предизвика надразнување на дишните патишта.** Овозможете пристап на свеж воздух. Доколку симптомите продолжат, побарајте медицинска помош.



ПРЕДУПРЕДУВАЊЕ: Опасност од изгореници. Течноста од батеријата може да стане запаллива доколку биде изложена на искра или оган.

Транспорт

DeWALT батериите се во склад со сите тековни прописи за транспорт како што е утврдено со индустриските и законските стандарди кои ги опфаќаат Препораките за транспорт на опасни стоки на ОН; Прописите за опасни стоки на Меѓународната асоцијација за воздушен транспорт (IATA), Прописите за поморски меѓународен транспорт на опасни стоки (IMDG) и Европскиот договор за меѓународен пренос на опасни стоки по колнен пат (ADR). Литиум-јонските ќелии и батерии се тестирани според параграф 38.3 од прирачникот за тестови и критериуми при Препораките за транспорт на опасни стоки на ОН.

Во повеќето случаи, транспортот на DeWALT батериски пакет ќе биде изземен при класифицирање како целосно регулиран опасен материјал од 9-та класа. Општо, двата случаи кога е потребен транспорт како материјал од 9-та класа се:

1. Воздушен транспорт на повеќе од два DeWALT литиум-јонски батериски пакети кога пратката содржи само батериски пакети (не и алатки), и
2. Секоја пратка која што содржи литиум-јонска батерија со процентна на енергија поголема од 100 ват-часови (Wh). Проценката за ват-часови е означена на пакетот кај сите литиум-јонски батерии.

Без оглед на тоа дали пратката се смета како изземена или како целосно регулирана, одговорност на шпедитерот е да се запознае со најновите регулативи за условите за пакување, етикетирање/означување и документација.

Пренесувањето на батерии може да предизвика пожар ако терминалите на батериите дојдат во допир со спроводливи материјали. Кога пренесувате батерии, обезбедете дека терминалите на батериите се заштитени и добро изолирани од

материјали кои што можат да дојдат во допир со нив и да предизвикаат краток спој.

Информациите обезбедени во овој дел на прирачникот се обезбедени со најдобра намера и се смета дека биле точни во моментот кога овој документ бил подготвен. Сепак, не е дадена или укажана никаква гаранција. Одговорност на купувачот е да се осигура дека нивните активности се во согласност со тековните прописи.

Батериски пакет

ТИП НА БАТЕРИЈАТА

Моделот DCS350 работи со батериски пакет од 18 волти.

Може да се употребаат батериски пакети DCB180, DCB181, DCB182, DCB183, DCB184 или DCB185. Погледнете во делот **Технички податоци** за повеќе информации.

Препораки за складирање

1. Најдобро место за одлагање е на ладно и суво, настрана од директна сончева светлост и преголема топлина или студ. За оптимално работење и век на траење, одлагајте ги батериските пакети на собна температура кога не се употребуваат.
2. За долгорочно складирање, се препорачува да се складира целосно наполнет батериски пакет на ладно и суво место, надвор од полначот за оптимални резултати.

НАПОМЕНА: Батериските пакети не треба да се складираат ако се целосно испразнети. Батерискиот пакет ќе треба да биде наполнет пред употреба.

Ознаки на полначот и на батерискиот пакет

Во прилог на скиците што се употребени во ова упатство за употреба, на етикетите на полначот и на батерискиот пакет може да се прикажани следните скици:



Прочитајте го упатството за употреба пред да ја употребите алатката.



Погледнете го времето на полнењето во делот **Технички податоци**.



Батеријата се полни.



Батеријата е наполнета.



Батеријата е неисправна.



Застој поради топла или ладна батерија.



Не го чепкајте полначот со шилести предмети што спроведуваат електрична струја.



Не полнете оштетени батериски пакети.



Не ја изложувајте батеријата на вода.



Обезбедете неисправните каблови веднаш да бидат заменети.



Полнете само при температура од 4°C до 40°C.



Само за внатрешна употреба.



Ослободете се од батерискиот пакет водејќи грижа за животната средина.

LI-ION



Полнете ги DeWALT батериските пакети само со полначи назначени од страна на DeWALT. Полнењето на батериски пакети кои што не назначени од страна на DeWALT со DeWALT полнач може да доведе до нивно експлодирање или до други опасни ситуации.



Не го согорувајте батерискиот пакет.

Содржина на кутијата

Кутијата содржи:

- 1 Секач на шипки
 - 1 Упатство за употреба
- Проверете да не се оштетила алатката, деловите или додатоците при транспортот.
 - Одвојте време темелно да го прочитате и разберете ова упатство пред да започнете со работа.

Опис (скица 1)



ПРЕДУПРЕДУВАЊЕ: Никогаш немојте да ја преправате електричната алатка или било кој нејзин дел. Тоа може да доведе до оштетување или повреда.

- A. Прекинувач-чкрапало
- B. Копче за ресетирање/блокирање
- C. Стационарен капап за сечење
- D. Подвижен капап за сечење
- E. Имбус клуч
- F. Кука за viseње
- G. Батериски пакет
- H. Копче за отпуштање на батеријата
 - I. Работна LED светилка
 - J. Завртки на капаче за капап за сечење

НАМЕНА

Овој секач на шипки со навој е наменет за сечење.

НЕ ја употребувајте алатката во влажни услови или во присуство на запалливи течности или гасови.

Овој секач на шипки е професионална електрична алатка.

НЕ им дозволувајте на деца да дојдат во допир со алатката. Потребен е надзор кога неискусни ракувачи ја употребуваат оваа алатка.

- **Мали деца и физички слаби лица.** Овој уред не е наменет за употреба од страна на мали деца или физички слаби лица без надзор.
- Овој производ не е наменет за употреба од страна на лица (вклучувајќи и деца) кои што патат од намалени физички, сетилни или психички можности или на лица со недоволно искуство и/или со желба да научат освен ако не се под надзор на личноста која е одговорна за нивната безбедност. Деца никогаш не треба да се остават сами со овој производ.

НЕ го употребувајте за сечење на прекалени винтови, навои со различни големини или арматури.

ПРЕПОРАЧАНИ ПРИМЕНИ	
	Големина на шипка
Јаглероден челик	M6 × 1
	M8 × 1,25
	M10 × 1,5
Нерѓосувачки челик	M12 × 1,75
	M6 × 1
	M8 × 1,25
	M10 × 1,5

Безбедност од електричен удар

Електромоторот е наменет само за работа со определен напон. Секогаш проверете дали напонот од батерискиот пакет одговара на напонот што е деклариран на плочката. Исто така осигурајте напонот на вашиот полнач да се совпаѓа со напонот од приклучницата за струја.



Вашиот DeWALT полнач е двојно изолиран во склад со EN 60335; затоа не е потребна жица за заземјување.

Доколку електричниот кабел е оштетен, мора да биде заменет со специјално подготвен кабел што е достапен преку мрежата на сервиси на DeWALT.

Замена на приклучокот за струја (само за Велика Британија и Ирска)

Доколку треба да се монтира нов приклучок за струја:

- *Внимателно ослободете се од стариот приклучок.*
- *Поверзете го кафеавиот кабел со живиот терминал во приклучокот.*
- *Поверзете го синиот кабел со неутралниот терминал.*



ПРЕДУПРЕДУВАЊЕ: Ништо не смее да се поврзува на терминалот за заземјување.

Следете ги упатствата за монтирање и обезбедете квалитетни приклучоци. Препорачан осигурувач: 3 А.

Употреба на продолжен кабел

Продолжен кабел не треба да се употребува освен ако не е апсолутно потребен. Употребувајте продолжен кабел со проверен квалитет што одговара на струјниот приклучок на вашиот полнач (погледнете во делот **Технички податоци**). Минималниот попречен пресек на проводникот е 1 mm²; максималната должина е 30 метри.

Секогаш целосно одмотајте го кабелот кога употребувате продолжен кабел од макара.

СКЛОПУВАЊЕ И ПОДЕСУВАЊЕ



ПРЕДУПРЕДУВАЊЕ: За да го намалите ризикот од сериозни повреди, исклучете ја алатката и извадете го батерискиот пакет пред да вршите подесувања или пред да монтирате и отстранувате додатоци. Случајно активирање на алатката може да предизвика повреда.



ПРЕДУПРЕДУВАЊЕ: Употребувајте само батериски пакети и полначи произведени од DEWALT.

Вметнување и отстранување на батерискиот пакет од алатката (скица 2)

НАПОМЕНА: Обезбедете вашиот батериски пакет (G) да биде целосно наполнет.

ИНСТАЛИРАЊЕ НА БАТЕРИСКИОТ ПАКЕТ ВО РАЧКАТА НА АЛАТКАТА

1. Порамнете го батерискиот пакет (G) со пругите во рачката на алатката (скица 2).
2. Лизнете го во рачката додека батерискиот пакет цврсто не се намести во алатката и обезбедете се да чуе како клика и се фиксира на своето место.

ОТСТРАНУВАЊЕ НА БАТЕРИСКИОТ ПАКЕТ ОД АЛАТКАТА

1. Притиснете го копчето за отпуштање (H) и цврсто повлечете го батерискиот пакет од рачката на алатката.
2. Вметнете го батерискиот пакет во полначот, како што е опишано во одделот за полнач од ова упатство.

МЕРАЧ НА НАПОЛНОСТ НА БАТЕРИСКИ ПАКЕТИ (СКИЦА 2)

Неко DEWALT батериски пакети вклучуваат мерач на наполнетост кој што се состои од три зелени LED светилки кои што го укажуваат нивото на напон на батерискиот пакет.

За да го вклучите мерачот на гориво, притиснете и држете го копчето на мерачот на гориво (X). Комбинација од трите зелени LED светилки ќе засвети и ќе го означи останатото ниво на напон. Кога нивото на напон на батеријата е под границата на употребливост,

мерачот на наполнетост нема да засвети и батеријата ќе треба да се наполни.

НАПОМЕНА: Мерачот на наполнетост е само индикатор на преостанатиот напон во батерискиот пакет. Тој не укажува на функционалноста на алатката и тој може да покажува различни вредности зависно од компонентите на производот, температурата и примената.

Отстранување, менување и/или заменување на капаците за сечење (скици 1, 3)



ПРЕДУПРЕДУВАЊЕ: Никогаш не се обидувајте да поправите оштетен или изабен капац за сечење. Ова може да го ослаби капапот и да доведе до сериозна повреда. Исфрлете го целиот комплет и заменете го со нов.

Алатката е опремена со стационарен капац за сечење (C) и подвижен капац за сечење (D). Секој капац за сечење е произведен со четири различни големини за сечење на навој. Насоката на капапот за сечење е клучен при менување или заменување на капаците за сечење.

1. Олабавете ги двете завртки на капачето за капапот за сечење (K) во спротивна насока од стрелките на часовникот со употреба на обезбедениот имбус клуч (E).
2. Ако вашата сакана големина за сечење на навој е премногу изабена, заменете ги двете со нов комплет на капац за сечење.
3. Поставете ги капаците за сечење така што и стационарниот и подвижниот капац за сечење се порамнети со истата големина на навој. Обезбедете дека означените површини за сечење (скица 3) се насочени една кон друга.

НАПОМЕНА: Обезбедете дека капаците за сечење се поставени врз двете исправени површини на вилицата на стационарниот капац за сечење (C) и вилицата на подвижниот капац за сечење (D) пред да ги фиксирате.

4. Затегнете ги завртките на капачето за капапот за сечење (J) во насоката на стрелките на часовникот со употреба на обезбедениот имбус клуч (E).
5. Вметнете ја батеријата и проверете ја алатката за да обезбедите дека

е склопена и порамнета како што треба пред да направите сечење.



ВНИМАНИЕ: Ако завртките на капачето на калапот за сечење или имбус клучот бидат изгубени или оштетени, заменете ги со идентични резервни делови. Препорачаните резервни делови што се употребуваат со вашата алатка можат да се купат во локалниот овластен сервисен центар. Секогаш употребувајте идентични резервни делови.

УПОТРЕБА

Упатства за употреба



ПРЕДУПРЕДУВАЊЕ: Секогаш работете во склад со упатствата за безбедна употреба и соодветните правила.



ПРЕДУПРЕДУВАЊЕ: За да го намалите ризикот од сериозни повреди, исклучете ја алатката и извадете го батерискиот пакет пред да вршите подесувања или пред да монтирате и одстранувате датотоци. Случајно активирање на алатката може да предизвика повреда.



ПРЕДУПРЕДУВАЊЕ: Опасност при сечење. НИКОГАШ не приближувајте кој било дел од вашето тело до секачите. Тоа може да доведе до сериозна повреда на ракувачот.



ПРЕДУПРЕДУВАЊЕ: Опасност при сечење. За да го намалите ризикот од сериозна повреда, НЕ го употребувајте секачот на шилки со навој со датотоци или делови различни од тие што се препорачани од DeWALT.



ПРЕДУПРЕДУВАЊЕ: Опасност при сечење. Носете ракавици кога ракувате со шилка со навој. Краевите и навоите може да се остри и да предизвикаат сериозна повреда.

Правилна положба на рацете (скица 6)



ПРЕДУПРЕДУВАЊЕ: За да го намалите ризикот од сериозни повреди, **СЕКОГАШ** користете ја правилната положба на рацете како што е прикажано.



ПРЕДУПРЕДУВАЊЕ: За да го намалите ризикот од сериозни повреди, **СЕКОГАШ** држете ја цврсто алатката очекувајќи ненадејна реакција.

Правилна позиција на рацете значи едната рака да биде на главната рачка, а со другата рака да се држи работниот материјал.

Прекинувач (скица 4)



ПРЕДУПРЕДУВАЊЕ: Ова алатка нема начин да го закочи прекинувачот во вклучена положба и тој никогаш не треба да се закочи во вклучена положба со други средства.

За да ја вклучите алатката, притиснете го прекинувачот-чкрапало (A). За да ја исклучите алатката, отпуштете го прекинувачот.

Копче за ресетирање/блокирање (скица 4)



Сечење



Блокирање



Ресетирање/Враќање

Копчето за ресетирање/блокирање со пружина (B) ја одредува насоката на работа на алатката, а служи и како копче за блокирање.

За да изберете нормално сечење, отпуштете го прекинувачот и притиснете го копчето за ресетирање/блокирање што се наоѓа од десната страна на алатката.

Централната положба на копчето ја блокира алатката во исклучена положба. Кога ја менувате положбата на копчето за ресетирање/блокирање, задолжително отпуштете го прекинувачот.

За да изберете ресетирање, притиснете и задржете го копчето за ресетирање/

блокирање што се наоѓа од левата страна на алатката.

ИЗВЕСТУВАЊЕ: *Секачот на шипки може да се закочи при сечење поради истрошена батерија или поради сечење на премногу тврд или преголем материјал.*

Доколку единицата запре при сечењето поради каква била причина, притиснете и задржете го копчето за ресетирање/блокирање со пружина (B) во положба за ресетирање (на левата страна) и повлечете го прекинувачот-чкрапало (A) за да ги отворите вилиците на секачот и да го отстраните материјалот.

ИЗВЕСТУВАЊЕ: *Не се обидувајте да сечете во насоката по ресетирањето. Може да дојде до оштетување на алатката.*

Работна LED светилка (скица 5)



ВНИМАНИЕ: *Не зјапајте во работната светилка. Тоа може да доведе до сериозни повреди на очите.*

Работната светилка (I) се наоѓа над резниот дел на алатката. Работната светилка ќе се вклучи кога ќе го притиснете прекинувачот. Ако прекинувачот остане притиснат, работната светилка нема да се исклучи.

НАПОМЕНА: Работната светилка ја осветлува непосредната работна површина и не е наменета да се употребува како батериска светилка.

Кука за viseње (скица 1)



ПРЕДУПРЕДУВАЊЕ: *За да го намалите ризикот од секачот на шипки со навој да падне врз ракувачите или минувачите, обезбедете дека е добро прицврстен со употреба на куќата за viseње или дека е поставен на стабилна површина кога не се употребува. Обезбедете дека на место долу нема ништо за да се намали ризикот од алатката или исечениот материјал да падне и да удри во некого или во нешто.*

Секачот на шипки со навој е снабден со практична кука за viseње (F) што му овозможува да види на соодветна и стабилна

структура додека моментално не се употребува.

Сечење (Fig. 7)



ПРЕДУПРЕДУВАЊЕ: *Опасност при сечење. Носете ракавици кога ракувате со шипка со навој. Рабовите се остри и можат да предизвикаат сериозна повреда.*



ВНИМАНИЕ: *Должината на сечење на шипка со навој треба да биде најмалку 6 mm (1/4").*

За поголема прецизност, секогаш фиксирајте го работниот материјал пред да го сечете.

ИЗВЕСТУВАЊЕ: *Пред да сечете, обезбедете дека е поставен капап со соодветна големина за шипката што ќе се сече.*

1. Поставете ја шипката со навој така што материјалот ќе биде меѓу стационарниот капап за сечење (C) и подвижниот капап за сечење (D).
2. Порамнете ја шипката со навој со капапите за сечење.
3. Притиснете и задржете го прекинувачот-чкрапало додека работниот материјал не биде целосно пресечен.
4. Ослободете го прекинувачот-чкрапало кога секачот ќе стигне до отворена положба.

Кога сечете над вашата глава, секогаш потврдете дека работниот материјал е фиксиран пред да сечете и обезбедете дека вишокот од шипката ќе биде безбедено отстранет.

ОДРЖУВАЊЕ

Вашата DeWALT електрична алатка е направена да работи долго време со минимално одржување. Постојаното работење на задоволително ниво зависи од правилната грижа за алатката и редовното чистење.



ПРЕДУПРЕДУВАЊЕ: *За да го намалите ризикот од сериозни повреди, исклучете ја алатката и извадете го батерискиот пакет пред да вршите подесувања или пред да монтирате и одстранувате додатоци. Случајно активирање на алатката може да предизвика повреда.*

Полначот и батерискиот пакет не се поправаат.



Подмачкување

На вашата електрична алатка не е потребно дополнително подмачкување.



Чистење



ПРЕДУПРЕДУВАЊЕ: Издувајте ги нечистотијата и праџа од главното куќиште со сув воздух кога нечистотијата ќе се собере околу отворите за влез на воздух. Носете квалитетна заштита за очите и маска против праџа кога ја извршувате оваа работа.



ПРЕДУПРЕДУВАЊЕ: Никогаш не употребувајте растворувачи или други силни хемикалии за чистење на не-металните делови од алатката. Овие хемикалии можат да ги ослабнат материјалите што се употребени за изработка на овие делови. Употребувајте крпа што е навлажнета само со вода и благ сапун. Никогаш не дозволувајте било каква течност да навлезе во алатката; никогаш не потопувајте било кој дел од алатката во течност.

УПАТСТВА ЗА ЧИСТЕЊЕ НА ПОЛНАЧ



ПРЕДУПРЕДУВАЊЕ: Опасност од електричен удар. Исклучете го полначот од приклучница за наизменична струја пред да започнете со чистење. Праџа и маста може да се отстранат од надворешноста на полначот со употреба на крпа или мека не-метална четка. Немојте да употребувате вода или било какви раствори за чистење.

Изборни додатоци



ПРЕДУПРЕДУВАЊЕ: Бидејќи додатоците, освен оние кои се во понудата на DeWALT, не се тестирани со овој производ, употребата на таквите

додатоци со оваа алатка може да биде опасно. За да го намалите ризикот од повреда, со овој производ употребувајте само додатоци препорачани од страна на DeWALT.

Прашајте го продавачот за дополнителни информации во врска со употребата на соодветните додатоци.

Заштита на животната средина



Одвоено собирање. Овој производ не смее да се фрла со останатиот отпад од домаќинството.

Доколку еден ден заклучите дека вашиот DeWALT производ треба да биде заменет или дека повеќе не ви е од корист, не фрлајте го со отпадот од домаќинството. Овозможете да биде одвоено собран.



Одвоеното собирање на употребени производи и пакувања овозможува материјалите да бидат рециклирани и повторно употребени. Повторното употребување на рециклирани материјали помага во спречувањето на загадувањето на животната средина и ја намалува побарувачката на суровини.

Локалните прописи можеби овозможуваат одвоено собирање на електрични производи за домаќинство од страна на локалните отпади или продавачите при набавка на нов производ.

DeWALT има објекти за собирање и рециклирање на DeWALT производи кога тие ќе го достигнат крајот на работниот век. За ја искористите оваа услуга, ве молиме да го вратите производот кај било кој овластен сервисер кој ќе го собере во ваше име.

Можете да ја најдете адресата на најблискиот овластен сервисер доколку стапите во контакт со локалното претставништво на DeWALT преку адресата назначена во оваа упатство. Постои и друга можност: списокот на овластени сервисери на DeWALT и сите детали за нашите услуги после купувањето можат да се најдат на интернет на: www.2helpU.com.



Обновлив батериски пакет

Овој долготраен батериски пакет мора да се дополнува кога ќе нема да може да обезбеди доволно сила за работи кои претходно биле лесно извршувани. На крајот на неговиот употребен век, ослободете се од батерискиот пакет водејќи грижа за животната средина:

- Целосно истрошете го батерискиот пакет, а потоа извадете го од алатката.
- Литиум-јонските батерии се рециклираат. Однесете ги кај Вашиот продавач или во локална станица за рециклирање. Собраните батериски пакети ќе бидат рециклирани или соодветно отстранети.

