

DEWALT®

XR LI-ION

www.DEWALT.com

DCMASST1

Dansk (<i>oversat fra original brugsvejledning</i>)	4
Deutsch (<i>Übersetzung der Originalanweisung</i>)	10
English (original instructions)	17
Español (<i>traducido de las instrucciones originales</i>)	23
Français (<i>traduction de la notice d'instructions originale</i>)	30
Italiano (<i>tradotto dalle istruzioni originali</i>)	37
Nederlands (<i>vertaald vanuit de originele instructies</i>)	44
Norsk (<i>oversatt fra de originale instruksjonene</i>)	51
Português (<i>traduzido das instruções originais</i>)	57
Suomi (<i>käännetty alkuperäisestä käyttöohjeesta</i>)	64
Svenska (<i>översatt från de ursprungliga instruktionerna</i>)	70
Türkçe (<i>orijinal talimatlardan çevrilmiştir</i>)	76
Ελληνικά (<i>μετάφραση από τις πρωτότυπες οδηγίες</i>)	82

Fig. A

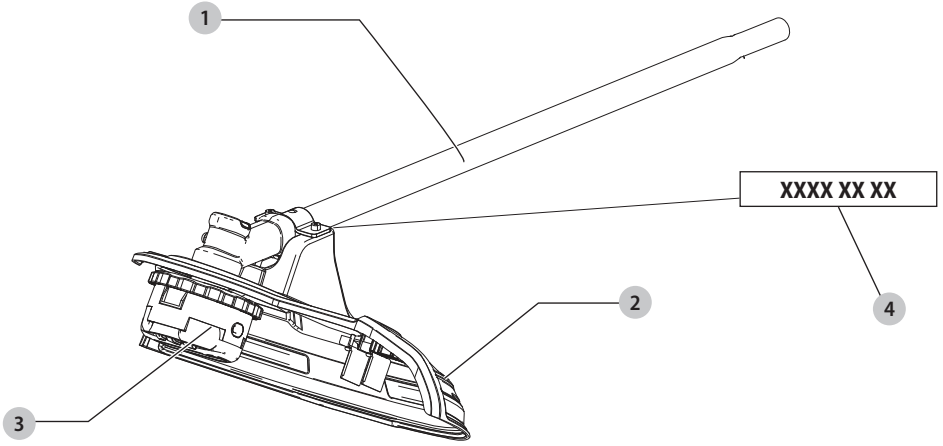

Fig. B

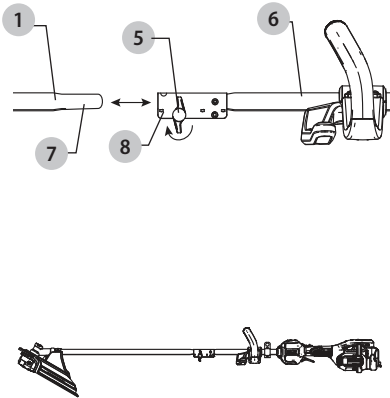

Fig. C

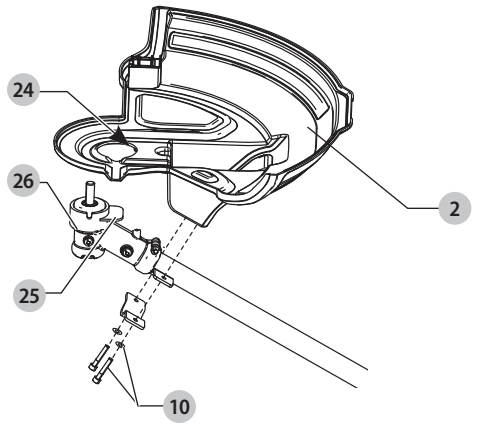

Fig. D

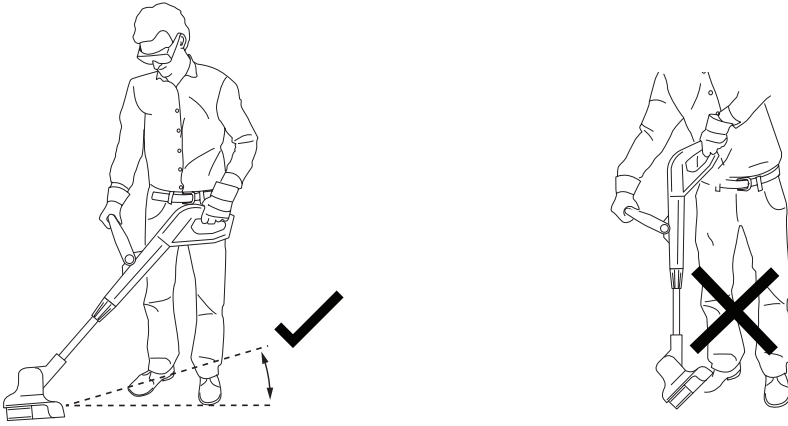

Fig. E



Fig. F



Fig. G

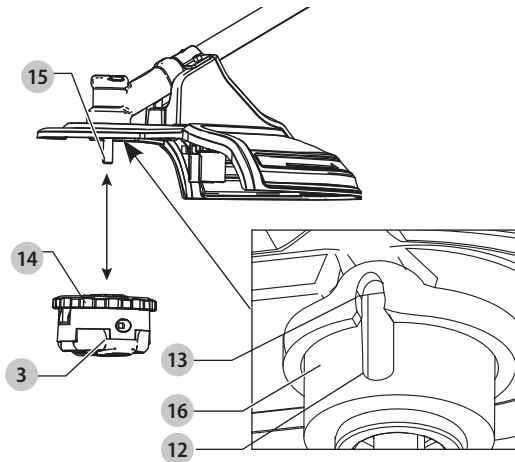

Fig. H

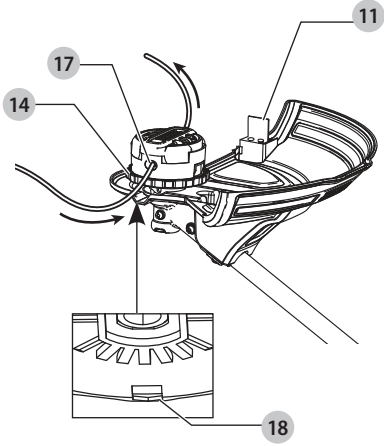

Fig. I

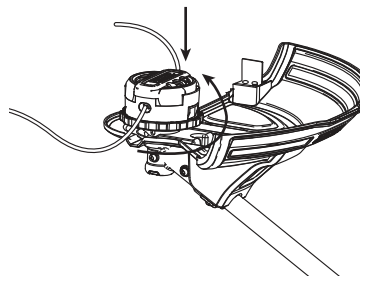
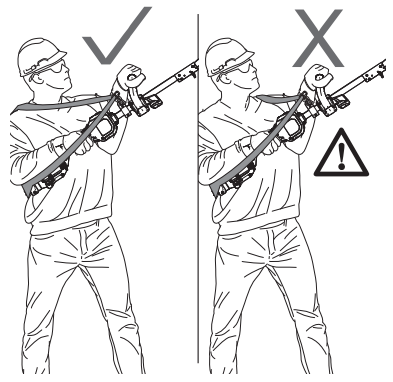
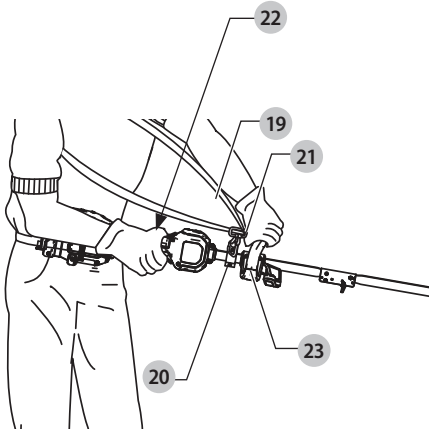

Fig. J



GRÆSTRIMMER

DCMASST1

Tillykke!

Du har valgt et DEWALT-værktøj. Mange års erfaring, ihærdig produktudvikling og innovation gør DEWALT én af de mest pålidelige partnere for professionelle brugere af elværktøj.

Tekniske Data

DCMASST1		
Spænding	V _{DC}	54
Lav hastighed	/min.	4400
Høj hastighed	/min.	5400
Skærebreddestørrelse	mm	380
Vægt	kg	2,1
Støjværdier og vibrationsværdier (triax vector sum) i henhold til EN50636-2-91		
L _{PA} (emissionslydtrykniveau)	dB(A)	82
K (usikkerhed af lydtrykniveau)	dB(A)	2,5
L _{WA} (lydeffektniveau)	dB(A)	92
K (usikkerhed for det angivne lydniveau)	dB(A)	2,1
Vibrationsemissionsværdi a _h =	m/s ²	2,5
Usikkerhed K =	m/s ²	1,5

Vibrations- og/eller støjemissionsniveauet, der er angivet i dette vejledningsark, er målt i overensstemmelse med en standardiseret test, der er angivet i EN50636-2-91 og kan anvendes til at sammenligne et værktøj med et andet. Det kan anvendes til en foreløbig eksponeringsvurdering.

⚠ ADVARSEL: Det angivne vibrations- og/eller støjemissionsniveau repræsenterer værktøjets hovedanvendelsesområder. Hvis værktøjet anvendes til andre formål, med andet tilbehør eller vedligeholdes dårligt, kan vibrations- og/eller støjemissionen imidlertid variere. Det kan markant forhøje eksponeringsniveauet over den samlede arbejdsperiode.

Et estimat af eksponeringsniveauet for vibration og/eller støj bør også tage højde for de gange, hvor der slukkes for værktøjet, eller når det kører, men ikke bruges til arbejde. Det kan markant mindske eksponeringsniveauet over den samlede arbejdsperiode.

Identificér yderligere sikkerhedsforanstaltninger for at beskytte operatøren mod vibrationens og/eller støjens effekter, som f.eks.: vedligehold værktøjet og tilbehør, hold hænderne varme (relevant ved vibration), organisering af arbejdsmønstre.

EF-overensstemmelseserklæring

Maskindirektiv



Græstrimmer DCMASST1

DEWALT erklærer, at produkterne beskrevet under **Tekniske data** er i overensstemmelse med:

2006/42/EC, EN60335-1:2012 + A11:2014 + A13:2017 + A1:2019 + A14:2019 + A2:2019, EN50636-2-91:2014

2000/14/EF, plænetrimmer, L ≤ 50 cm, bilag VI

DEKRA Certification B.V.

Meander 1051 / P.O. box 5185

6525 MJ ARNHEM / 6802 ED

ARNHEM, Nederlandene

Bemyndiget organ ID-nr.: 0344

Lydintensitetsniveau i henhold til 2000/14/EF

(artikel 12, bilag III, L ≤ 50 cm):

L_{PA} (målt lydtryk) 82 dB(A)

usikkerhed (K) = 2,5 dB (A)

L_{WA} (garanteret lydeffekt) 96 dB(A)

Disse produkter opfylder også Direktiv 2014/30/EU og 2011/65/EU. Få flere oplysninger ved at kontakte DEWALT på følgende adresse eller se bag på vejledningen.

Undertegnede er ansvarlig for kompilering af den tekniske fil og udsteder denne erklæring på vegne af DEWALT.

Markus Rompel

Vice-President Engineering, PTE-Europe

DEWALT, Richard-Klinger-Straße 11,

65510, Idstein, Tyskland

31.12.2020



ADVARSEL: For at reducere risikoen for personskade bør du læse betjeningsvejledningen.

Definitioner: Sikkerhedsråd

Nedenstående definitioner beskriver sikkerhedsniveauet for hvert signalord. Læs vejledningen og læg mærke til disse symboler.



FARE: Angiver en overhængende farlig situation, der - hvis den ikke undgås - vil resultere i dødsfald eller alvorlig personskade.



ADVARSEL: Angiver en mulig farlig situation, der - hvis den ikke undgås - kan resultere i dødsfald eller alvorlig personskade.

 **FORSIGTIG:** Angiver en mulig farlig situation, der - hvis den ikke undgås - **kan** resultere i **mindre eller moderat personskade**.

BEMÆRK: Angiver en handling, der **ikke er forbundet med personskade**, men som - hvis den ikke undgås - **kan** resultere i **ejendomsskade**.

 Betyder fare for elektrisk stød.

 Betyder risiko for brand.

SIKKERHEDSINSTRUKTIONER

 **ADVARSEL:** Ved brug af apparater, der strømforsynes fra forsyningsnettet, er det vigtigt, at grundlæggende sikkerhedsforholdsregler, herunder bl.a. nedenstående, altid følges for at mindske risikoen for brand, elektrisk stød, personskade og tingskade.

 **ADVARSEL:** Sikkerhedsreglerne skal følges ved brug af maskinen. Læs denne vejledning, før du bruger maskinen, af hensyn til din egen og omkringståendes sikkerhed. Gem vejledningen til senere brug.

- Læs hele vejledningen omhyggeligt, før du bruger apparatet.
- Den tilslidte brug er beskrevet i denne vejledning. Brugen af ekstraudstyr eller tilbehør eller udførelse af andet arbejde med dette apparat end det, der anbefales i denne vejledning, kan udgøre en risiko for personskade.
- Opbevar denne vejledning til senere brug.

VIGTIGT

LÆS OMHYGGELEGT INDEN BRUG GEM TIL FREMTIDIG REFERENCE

SIKRE BETJENINGSPRAKSISER

Oplæring

- Læs vejledningen omhyggeligt. Bliv fortrolig med betjeningsgrebene og den korrekte brug af maskinen.
- Lad ikke børn eller personer, der ikke har læst denne vejledning, benytte maskinen. Lokale regler kan begrænse operatørens alder.
- Vær opmærksom på, at brugeren er ansvarlig for ulykker eller risici, som andre eller andres ejendom udsættes for.

Forberedelse

- Inden brug skal maskinen altid ses efter for beskadigede, manglende eller fejlplacerede beskyttelsesværn eller skærme.
- Brug aldrig maskinen, mens der er andre i nærheden, især børn eller kæledyr.

Drift

- Brug altid øjeværn og solide sko, mens du betjener maskinen.
- Undgå at bruge maskinen under dårlige vejrforhold især når der er risiko for lynnedslag.
- Brug kun maskinen i dagslys eller ved god kunstig belysning.

- Brug aldrig maskinen med beskadigede beskyttelsesværn eller skærme eller uden beskyttelsesværn eller skærme.
- Tænd kun for motoren, når hænder og fødder holder afstand til skær.
- Kobl altid maskinen fra strømforsyningen (dvs. træk stikket ud af kontakten, fjern deaktiveringsenheden eller det udtagelige batteri)
 - hver gang maskinen efterlades uden opsyn;
 - før du rengør en blokering;
 - før kontrol, rengøring eller arbejde på maskinen;
 - når du har ramt et fremmedlegeme;
 - hvis maskinen begynder at vibrere unormalt.
- Pas på skader på hænder og fødder fra skær.
- Hold altid ventilationsåbningerne fri for snavs.
- Fjern ethvert objekt der kan forårsage tilbageslag, såsom grene og sten.
- Se efter løse og beskadigede dele.
- Hold værktøjet ved hjælp af kun de beregnede gribeblader: **strømhovedhuset og hjælpehåndtaget (se Fig. D)**. Brug ikke stangen som en overflade til at holde fast i.

Vedligeholdelse og opbevaring

- Kobl maskinen fra strømforsyningen (dvs. træk stikket ud af kontakten, fjern deaktiveringsenheden eller det udtagelige batteri), inden du udfører vedligeholdelses- eller rengøringsarbejde.
- Brug kun reservedele og tilbehør, der anbefales af producenten.
- Inspicer og vedligehold maskinen regelmæssigt. Maskinen må kun repareres på et autoriseret værksted.
- Når maskinen ikke er i brug, skal den opbevares uden for børns rækkevidde.
- Rengør inden opbevaring, herunder brugen af skærme.

YDERLIGERE SIKKERHEDSVEJLEDNING FOR GRÆSTRIMMERE

 **ADVARSEL:** Skæreelementer fortsætter med at dreje, efter der er slukket for motoren.

- Bær lange bukser for at beskytte dine ben.
- Kontroller, at området er ryddet for grene, sten, ståltråd og andre forhindringer, før du bruger apparatet.
- Brug kun apparatet i lodret stilling med skæretråden i nærheden af jorden. Tænd ikke for apparatet i nogen anden position.
- Bevæg dig langsomt, når du bruger apparatet. Husk at nyslået græs er fugtigt og glat.
- Undgå at arbejde på stejle skrånninger. Arbejd på tværs af skrånningen, ikke op og ned.
- Passer ikke grusstier eller veje, mens apparatet kører.
- Rør aldrig skæretråden, mens apparatet kører.
- Læg ikke apparatet ned, før skæretråden står helt stille.

- Brug altid den rigtige type skæretråd. Brug aldrig metaltråd eller fiskesnøre.
- Hold altid hænder og fødder væk fra skæretråden og klingene, især når motoren startes.
- Kontroller apparatet før brug eller efter et evt. slag for tegn på slid eller beskadigelse, og reparer efter behov.
- Pas på ikke at komme til skade med enheden, der er monteret til afskæring af trådlængden. Når du har trukket ny skæretråd ud, skal du altid sætte maskinen tilbage i normal arbejdsstilling, før den startes.
- Vær meget opmærksom, når apparatet benyttes i nærheden af børn.
- Dette apparat må ikke bruges af børn eller svagelige personer uden opsyn.
- Apparatet må ikke bruges som legetøj.
- Apparatet må kun bruges på tørre steder. Lad ikke apparatet blive vådt.
- Apparatet må ikke nedsænkes i vand.
- Kabinettet må ikke åbnes. Der er ingen dele inde i kabinettet, som kan serviceres af brugeren.
- Brug ikke apparatet i eksplosive omgivelser, f.eks. hvor der er brændbare væsker, gasser eller støv.
- Når apparatet opbevares eller transporteres i et køretøj, skal det anbringes i bagagerummet eller fastgøres for at forhindre bevægelse som følge af pludselige ændringer i hastighed eller retning.
- Opbevar apparatet på et tørt, godt ventileret sted uden for børns rækkevidde, når det ikke er i brug.
- Børn bør aldrig have adgang til opbevarede apparater.

Andres sikkerhed

- Dette udstyr er ikke beregnet til anvendelse af personer (inklusive børn) med nedsatte fysiske, sensoriske eller mentale handicaps eller med mangel på erfaringer eller viden, medmindre de er under overvågning eller har fået instruktioner i brugen af udstyret af en person, der er ansvarlig for deres sikkerhed.
- Børn skal holdes under opsyn, så det sikres, at de ikke leger med apparatet.

Restrisici

For at sikre et godt fodfæste på bakker må du ikke strække dig for langt frem. Hold din balance hele tiden. Du skal altid gå, ikke løbe.

Der kan opstå yderligere, tilbageværende risici under brugen af værktøjet, som muligvis ikke behandles i de vedlagte sikkerhedsadvarsler. Disse risici kan opstå pga. forkert anvendelse, langvarig brug etc.

Selv ved overholdelse af relevante sikkerhedsforskrifter og anvendelse af sikkerhedsudstyr kan visse resterende risici ikke undgås. Disse omfatter:

- Kvæstelser forårsaget af berøring af roterende/bevægelige dele.
- Tilskadekomst forårsaget af udskiftning af dele, klinger eller tilbehør.

- Tilskadekomst forårsaget af langvarig brug af et apparat. Husk at holde pause jævnligt ved brug af et apparat i længere tid.
- Hørenedsættelse.
- Sundhedsrisici forårsaget af indånding af støv, der genereres ved brug af værktøjet (eksempel: Arbejde med træ, især, eg, bog og MDF.)
- Risiko for forbrænding ved at røre ved tilbehør, der bliver varmt under betjening.

GEM DISSE INSTRUKTIONER

Pakkeindhold

Pakken indeholder:

- 1 Græstrimmer
 - 1 Beskyttelsesskærm
 - 2 Beskyttelsesskærmskruer
 - 2 Skiver
 - 1 Betjeningsvejledning
- Kontrollér for eventuelle skader på værktøjet, dele og tilbehør, der kan være opstået under transport.
 - Tag dig tid til at læse denne vejledning omhyggeligt inden betjeningen.

Piktogrammer på værktøjet

Følgende piktogrammer findes på værktøjet:



Læs betjeningsvejledningen før brug.



Bær øjenværn.



Bær høreværn.



Ingen hænder



Varm overflade. Rør ikke ved den.



Udsæt ikke værktøjet for regn eller høj luftfugtighed, og lad det ikke ligge ude i regnvejr.



Slå strømmen fra. Tag batteriet ud af værktøjet, inden der foretages vedligeholdelse på værktøjet.



Hold omkringstående på afstand.



Direktiv 2000/14/EC garanterer lydstyrke.

Datokodeposition (Fig. A)

Datokoden , der også inkluderer produktionsåret, er trykt på huset.

Eksempel:

2020 XX XX
Produktionsår

Beskrivelse (Fig. A)



ADVARSEL: Værktøjet må aldrig modificeres. Det kan medføre materielle skader eller kvæstelser.

- 1 Græstrimmerstang
- 2 Beskyttelsesskærm
- 3 Spolehus

Tilsligtet anvendelse

Din græstrimmer-tilbehør er blevet designet til at blive anvendt med dit DCMA55713 strømhoved. Græstrimmeren er blevet designet til professionel græstrimming.

MÅ IKKE anvendes under våde forhold eller i nærheden af brændbare væsker eller gasser.

LAD IKKE børn komme i kontakt med værktøjet. Uerfarne brugere må ikke anvende dette værktøj uden opsyn.

- Dette produkt er ikke beregnet til anvendelse af personer (inklusive børn) med fysisk, sensorisk eller psykisk funktionsnedsættelse; mangel på erfaringer, viden eller færdigheder, medmindre de er under opsyn af en person, der er ansvarlig for deres sikkerhed. Børn må aldrig efterlades alene med dette produkt.

SAMLING OG JUSTERINGER



ADVARSEL: For at nedsætte risikoen for alvorlig personskade skal du slå værktøjet fra og frakoble batteripakken inden du foretager eventuelle justeringer eller fjerner/installerer fastgørelser eller tilbehør. En utilsigtet start kan forårsage kvæstelser.



ADVARSEL: Brug kun DEWALT batteripakker og opladere.

Strømhoved (Fig. B)

(DCMA55713 sælges separat)



ADVARSEL: For at reducere risikoen for personskade:

- Før enhver anvendelse skal du sørge for, at alle, der bruger denne enhed, har læst og forstået alle producentens sikkerhedsvejledninger og andre oplysninger i producentens vejledning.
- Anvend aldrig strøm, uden et tilbehør er monteret korrekt på strømhovedet.



ADVARSEL: For at nedsætte risikoen for alvorlig personskade skal du slå enheden fra og fjerne batteripakken inden du foretager eventuelle justeringer eller fjerner/installerer fastgørelser eller tilbehør, eller inden rengøring. En utilsigtet start kan forårsage personskade.

Din græstrimmer er designet på en sådan måde, at strømhovedet kan adskilles fra græstrimmertilbehøret ved at dreje knoppen **5** mod uret og forsigtigt dreje dem fra hinanden ved deres stænger **1**, **6**.

Dette bør kun udføres, mens der er slukket på kontakten, og batteripakken er taget ud. Inde i den øverste

strømhovedstang **6** er der en mekanisk kobling, som roterer, hvis strømhovedet er slukket. Denne kobling kan forårsage alvorlig personskade, hvis den kontaktes, mens strømhovedet er i drift.

BEMÆRK: Der kræves en dobbelt skulderrem, hvis værktøjets og batteripakkens vægt overstiger 7,5 kg.

Montering af græstrimmertilbehøret til strømhovedet (Fig. A, B)

1. Når du installerer græstrimmertilbehøret **1** i den øverste strømhovedstang **6**, skal du rette låseknappen **7** ind efter hullet **8**, som vist i Fig. B.
2. Drej knappen **5** med uret for at låse tilbehøret på den øverste strømhovedstang. Når den er korrekt samlet, bør den se ud som Fig. B. Hvis ikke, må du ikke bruge den, og du skal adskille og genjustere stangsavtilbehøret **1**, så låseknappen **7** kobles i hullet **8**.



ADVARSEL: Kontrollér altid, at knopperne er låst helt fast. Hvis knopperne ikke er helt fastgjorte, kan de resultere i, at samlingerne bliver frakoblet og skaber en farlig situation.

Montering af skærm (Fig. C)

1. Skub skærmen **2** på plads, som vist i Fig. C.
2. Fastgør den med beskyttelsesskærmskruerne **10** og skiverne, og stram godt.

BETJENING

Brugsvejledning



ADVARSEL: Overhold altid sikkerhedsvejledningen og de gældende regler.



ADVARSEL: For at reducere risikoen for personskade, sluk og tag batteripakken af, inden der foretages justeringer eller afmontering/installation af udstyr eller tilbehør. Utilsigtet start kan medføre kvæstelser.

Korrekt håndposition (Fig. J)



ADVARSEL: For at reducere risikoen for alvorlig personskade, skal du **ALTID** anvende den rette håndposition som vist.



ADVARSEL: For at reducere risikoen for alvorlige kvæstelser skal du **ALTID** holde godt fast i tilfælde af en pludselig reaktion.



ADVARSEL: Hold kun i værktøjet ved hjælp af de beregnede gribepladser: Strømhovedhåndtaget og hjælpehåndtaget.



ADVARSEL: Brug ikke stangen som en overflade til at holde fast i.

Det er nødvendigt at placere den ene hånd på strømhovedhåndtaget **22** og den anden hånd på hjælpehåndtaget **23**.

Trimning (Fig. D–F)

Når græstrimmeren er tændt, sættes den i en vinkel og svinges fra side til side som vist i Fig. D, E.

Oprethold en afstand på mindst 610 mm mellem skærmen og dine fødder som vist i Fig. F.



ADVARSEL: Hold den roterende snor omtrentlig parallel med jorden (hældningen må ikke være på mere end 30 °). Denne trimmer er ikke en kantskærer. VIP IKKE trimmeren, så snoren kører i en omtrentlig ret vinkel i forhold til jorden. Flyvende genstande kan forårsage alvorlige kvæstelser.

Bumpfødning af trimmertrådfødning

Din trimmer bruger en nylontråd med 2,0 mm diameter. Skæretården slides hurtigere og skal hyppigere føres frem, hvis der trimmes langs fortov eller andre slidende overflader, eller hvor der trimmes kraftigt ukrudt.

Når du bruger trimmeren, bliver tråden kortere pga. slid. Slå forsigtigt trimmeren mod jorden, mens den kører ved normal hastighed, så der fremføres tråd.

BEMÆRK: Hvis nylontråden forlænges ud over 380 mm, vil det have en negativ indvirkning på trimmerens ydeevne, driftstid og levetid pga. risikoen for at beskadige motoren. Dette vil ugyldiggøre garantien.

Nyttige skæretip

- Brug spidsen på strengen til at udføre skæringen, tving ikke strenghovedet ind i uklippet græs.
- Ledninger og stakitter forårsager ekstra strengslitage og endog brud. Sten og murstensvægge, kantsten og træ kan hurtigt slide strengen.
- Lad ikke spolehætte at trække på jorden eller andre overflader.
- Overstig ikke en højde på 380 mm i lange vækstsnit fra toppen og ned.
- Hold trimmeren vippet imod det område, der skal klippes, dette er det bedste skæreamråde.
- Trimmeren skærer, når den passerer enheden fra venstre til højre. På denne måde kastes der ikke snavs på operatøren.
- Undgå træer og buske. Bark, trælist, beklædninger og hegnspæle kan nemt blive beskadiget af strengen.

VEDLIGEHOLDELSE

Dit elværktøj er beregnet til langvarig brug med minimal vedligeholdelse. Værktøjets fortsatte tilfredsstillende drift afhænger af korrekt vedligeholdelse og rengøring af værktøjet.



ADVARSEL: For at reducere risikoen for personskade, sluk og tag batteripakken af, inden der foretages justeringer eller afmontering/installation af udstyr eller tilbehør. Utilsigtet start kan medføre kvæstelser.

Der kan ikke udføres service på opladeren eller batteripakken.

Vedligeholdelsesbehandlinger (Fig. H)

- Din trimmersnor kan tørre ud med tiden. For at holde snoren i bedste stand bør du opbevare reservesnor i en plastikpose, der kan forsegles, med en spiseskefuld vand.
- Plastikdele kan rengøres med en mild sæbe og en fugtig klud.

- Snorskæreren (11) på kanten af skærmen kan blive sløv med tiden. Det anbefales, at du regelmæssigt skærper kniven med en fil.



Smøring

Dette elektriske værktøj skal ikke smøres yderligere.



Rengøring



ADVARSEL: Blæs støv og snavs ud af hovedhuset med tør luft, lige så snart der samler sig snavs i og omkring luftaftrækket. Bær godkendte beskyttelsesbriller og godkendt støvmasker ved udførelse af denne procedure.



ADVARSEL: Brug aldrig opløsningsmidler eller andre kraftige kemikalier til at rengøre værktøjets ikke-metalliske dele. Disse kemikalier kan svække de materialer, der anvendes i disse dele. Brug en klud, der kun er fugtet med vand og mild sæbe. Lad aldrig væske trænge ind i værktøjet, og nedsænk aldrig nogen del af værktøjet i væske.

Valgfrit tilbehør



ADVARSEL: Da andet tilbehør end det, som stilles til rådighed af DEWALT, ikke er afprøvet med dette produkt, kan det være farligt at bruge sådant tilbehør med dette værktøj. For at mindske risikoen for personskade, må dette produkt kun anvendes med tilbehør, som anbefales af DEWALT.

Kontakt forhandleren for yderligere oplysninger om korrekt tilbehør.



ADVARSEL: For at mindske risikoen for alvorlige kvæstelser, skal du slukke for apparatet og tage batteriet ud, før du foretager justeringer eller fjerner/installerer tilbehør.



ADVARSEL: Brugen af tilbehør, som ikke anbefales af DEWALT til brug sammen med dette apparat, kan være farlig.



ADVARSEL: Brug ikke andre knive eller andet tilbehør end det, der anbefales af DEWALT, på denne trimmer. Der kan opstå alvorlig personskade eller produktbeskadigelse.



FORSIGTIG: Brug kun DEWALT-reservespoler og -snor. Al snor skal være spiralformet med glatte, runde kanter. Anvendelse af snor fra en anden producent kan reducere ydeevnen, beskadige trimmeren eller forårsage personskade.

Din trimmer bruger en snor med en diameter på 2,0 mm, men der kan bruges en snor på 2,4 mm. Andre størrelser kan forringe ydeevnen eller forårsage beskadigelse af trimmeren. Andre størrelser kan forringe ydeevnen eller forårsage beskadigelse af trimmeren.

Udskiftning af spoleenhed (Fig. G)

1. Drej spolehuset **3**, indtil hullet **12** i spindelpladen flugter med udsparingen **13** i motorhuset. Anbring en skruetrækker gennem udsparingen og ind i hullet for at forhindre at spindelen drejer rundt.
2. Skru spolehuset af ved at dreje spolegribedækslet **14** med uret, og fjern det.
BEMÆRK: Forsøg ikke at fjerne spolehuset ved at dreje spolehuset **3**.
3. Fjern spindelpladen **16**, inden du installerer en ny spole. Fjern snavs og græs fra motorhuset og spindelpladen.
4. Installer spindelpladen **16** på spindlen **15**, så den dobbelte D-formede holdemøtrik på spindlen sidder inden i spindelpladens bund.
5. Justér spindelpladehullet, så det flugter med udsparingen, isæt skruetrækkeren i hullet igen og skru det nye spolehus på mod uret. Stram det nye spolehus godt på spindlen **15**.

Påsætning af skæresnoren (Fig. H, I)

 **ADVARSEL:** For at nedsætte risikoen for alvorlig personskade skal du slå enheden fra og fjerne batteripakken inden du foretager eventuelle justeringer eller fjerner/installerer fastgørelser eller tilbehør, når du udskifter snoren, eller inden rengøring. En utilsigtet start kan forårsage personskade.

 **FORSIGTIG:** Brug kun DEWALT reservespoler og -snor. Anvendelse af snor fra en anden producent kan reducere ydeevnen, beskadige trimmeren eller forårsage personskade.

Din trimmer bruger en snor med en diameter på 2,0 mm, som er spiralformet med glatte, runde kanter. Brug ikke snore af andre størrelser. Dette kan forringe ydeevne og dermed forårsage beskadigelse af enheden eller personskade.

 **FORSIGTIG:** For at undgå beskadigelse af apparatet, hvis skæresnoren rager længere ud end trimmekniven, skal den klippes af, så den lige netop når kniven.

Brug kun DEWALT reservesnor.

1. Tag batteriet ud.
2. Skær en længde på maks. 6 m af en 2,0 mm trimmersnor.
3. Juster spolehusmalle **17** med pilen **18** på spolegribedækslet **14** som vist på Fig. H.
4. Før den ene ende af trimmersnoren gennem et hul. Før tråden gennem den anden malle og fortsæt med at trække tråden igennem, indtil snoren er lige lang på hver side af spolehuset.
5. Hold spolehætten fast med den ene hånd, så den ikke bevæger sig. Brug din anden hånd til at vikle snoren på spolen ved at rotere spolegribedækslet mod uret. Fortsæt viklingen, indtil der er 130 mm snor tilbage på hver side af spolehuset, som vist i Fig. I.

Udskiftning af beskyttelseskærm med forlænget beskyttelseskærm (Fig. A, C)

En forlænget beskyttelseskærm er tilgængelig (sælges separat) for at give ekstra dækning, hvis det ønskes. Brug DEWALT udskiftningskærm Del nr. N905733.

 **ADVARSEL:** Arbejd aldrig med apparatet, uden at skærmen er på plads.

1. Fjern spolehuset, som beskrevet i afsnittet **Udskiftning af spoleenhed**.
2. Fjern de to beskyttelseskærmskruer **10** vist på Fig. C.
3. Løft beskyttelseskærmen af på skråt, som vist på Fig. C.
4. For at fastsætte en ny beskyttelseskærm skal du føre stroppen **24** af den nye beskyttelseskærm under kanten **25** af motorhuset **26** og derefter sænke beskyttelseskærmens bagside på plads, som vist på Fig. A.
5. Udskift og stram de to beskyttelseskærmskruer **10** godt.
6. Udskift spolehuset, som beskrevet i afsnittet **Udskiftning af spoleenhed**.

Påsætning og justering af skulderremmen (Fig. J)

 **ADVARSEL:** Remmen **19** bør kun slynges over den ene skulder og ikke tværs over kroppen. Se Fig. J.

En skulderrem anbefales til ethvert værktøj med en samlet vægt, der overskrider 6 kg. (Den samlede vægt omfatter strømhovedet, tilbehøret og batteriet.) En skulderrem er tilgængelig mod et ekstra gebyr fra DEWALT, del nummer N502343. Sæt remmen fast på værktøjet, som vist i Fig. J og juster for korrekt balance og støtte

1. Fastgør rembeslaget.
2. Klik skulderremmens lås **21** på rembeslaget **20** located on the unit, just in front of the ON/OFF trigger som vist i Fig. J. Juster remmen, så den passer over din skulder og giver korrekt balance og støtte.

Miljøbeskyttelse

 Separate Sammlung. Produkte und Batterien, die mit diesem Symbol gekennzeichnet sind, dürfen nicht im normalen Hausmüll entsorgt werden.

 Produkte und Batterien enthalten Materialien, die zurückgewonnen oder recycelt werden können, um den Bedarf an Rohstoffen zu reduzieren. Bitte recyceln Sie elektrische Produkte und Batterien gemäß den lokalen Bestimmungen. Weitere Informationen erhalten Sie unter www.2helpU.com.

Genopladelig batteripakke

Dette batteri har en lang levetid, men skal udskiftes, når det ikke afgiver tilstrækkelig effekt ved opgaver, der før var lette at udføre. Ved afslutningen af batteriets rimelige levetid bortskaffes det på en miljøsikker måde:

- Sørg for, at batteripakken er helt afladet og tag den derpå ud af værktøjet.
- Litium-ion-celler er genanvendelige. Tag dem med til din forhandler eller til den lokale genbrugsplads. De indsamlede batteripakker vil blive genanvendt eller korrekt bortskaffet.

FADEN-TRIMMER

DCMASST1

Herzlichen Glückwunsch!

Sie haben sich für ein Gerät von DEWALT entschieden. Langjährige Erfahrung, sorgfältige Produktentwicklung und Innovation machen DEWALT zu einem zuverlässigen Partner für professionelle Anwender von Elektrowerkzeugen.

Technische Daten

		DCMASST1
Spannung	V_{DC}	54
Niedrig	/min	4400
Hohe Drehzahl	/min	5400
Schnittlänge	mm	380
Gewicht	kg	2,1
Lärmwerte und Vibrationswerte (Triax-Vektorsumme) gemäß: EN50636-2-91		
L_{PA} (Emissions-Schalldruckpegel)	dB(A)	82
K (Unsicherheitsfaktor des Schalldrucks)	dB(A)	2,5
L_{WA} (Schallleistungspegel)	dB(A)	92
K (Unsicherheitsfaktor für den angegebenen Schallpegel)	dB(A)	2,1
Vibrationsemissionswert a_{h1} =	m/s^2	2,5
Messungenaugigkeit K =	m/s^2	1,5

Der in diesem Informationsblatt angegebene Vibrations- und/oder Lärmwert wurde gemäß einem standardisierten Test laut EN50636-2-91 gemessen und kann für einen Vergleich zwischen zwei Geräten verwendet werden. Er kann zu einer vorläufigen Einschätzung der Exposition verwendet werden.

! WARNUNG: Der angegebene Vibrations- und/oder Lärmwert bezieht sich auf die Hauptanwendung des Gerätes. Wenn das Gerät jedoch für andere Anwendungen, mit anderem Zubehör oder schlecht gewartet eingesetzt wird, kann der Vibrations- und/oder Lärmwert verschieden sein. Dies kann den Expositionsgrad über die Gesamtbetriebszeit erheblich erhöhen.

Eine Schätzung der Vibrations- und/oder Lärmbelastung sollte auch berücksichtigen, wie oft das Gerät ausgeschaltet wird oder über welche Zeit es zwar läuft, aber nicht wirklich in Betrieb ist. Dies kann die Exposition über die Gesamtbetriebszeit erheblich mindern. Identifizieren Sie zusätzliche Sicherheitsmaßnahmen, um den Bediener vor den Vibrations- und/oder Lärmauswirkungen zu schützen, wie: Pflege des Werkzeugs und Zubehörs, Hände warm halten (wichtig in Bezug auf Vibrationsauswirkungen), Organisation von Arbeitsmustern.

EG-Konformitätserklärung

Maschinenrichtlinie



Faden-Trimmer DCMASST1

DEWALT erklärt, dass diese unter **Technische Daten** beschriebenen Geräte übereinstimmen mit: 2006/42/EC, EN60335-1:2012 + A11:2014 + A13:2017 + A1:2019 + A14:2019 + A2:2019, EN50636-2-91:2014 2000/14/EG, Rasentrimmer, L ≤ 50 cm, Anhang VI DEKRA Certification B.V.

Meander 1051 / P.O. Box 5185

6525 MJ ARNHEM / 6802 ED

ARNHEM, Niederlande

Kennnummer der benannten Stelle: 0344

Schallpegel gemäß 2000/14/EG

(Artikel 12, Anhang III, L ≤ 50 cm):

L_{PA} (gemessener Schalldruck) 82 dB(A)

Unsicherheitsfaktor (K) = 2,5 dB (A)

L_{WA} (garantierte Schallleistung) 96 dB(A)

Diese Produkte erfüllen auch die Richtlinie 2014/30/EU und 2011/65/EU. Für weitere Informationen kontaktieren Sie bitte DEWALT unter der folgenden Adresse, oder beachten Sie die Rückseite der Anleitung.

Der Unterzeichnete ist verantwortlich für die Zusammenstellung des technischen Dossiers und gibt diese Erklärung im Namen von DEWALT ab.

Markus Rompel

Vice-President Engineering, PTE-Europe

DEWALT, Richard-Klinger-Straße 11,

65510, Idstein, Deutschland

31.12.2020



! WARNUNG: Zur Reduzierung der Verletzungsgefahr bitte die Bedienungsanleitung lesen.

Definitionen: Sicherheitsrichtlinien

Im Folgenden wird die Relevanz der einzelnen Warnhinweise erklärt. Bitte lesen Sie das Handbuch und achten Sie auf diese Symbole.



GEFAHR: Weist auf eine unmittelbar drohende gefährliche Situation hin, die, sofern nicht vermieden, **zu tödlichen oder schweren Verletzungen führt**.



! WARNUNG: Weist auf eine möglicherweise gefährliche Situation hin, die, sofern nicht vermieden, **zu tödlichen oder schweren Verletzungen führen kann**.

 **VORSICHT:** Weist auf eine möglicherweise gefährliche Situation hin, die, sofern nicht vermieden, **u. U. zu leichten oder mittelschweren Verletzungen führen kann.**

HINWEIS: Weist auf ein Verhalten hin, das **nichts mit Verletzungen zu tun hat**, aber, wenn es **nicht vermieden wird**, zu **Sachschäden führen kann.**

 Weist auf ein Stromschlagrisiko hin.

 Weist auf eine Brandgefahr hin.

SICHERHEITSHINWEISE

 **WARNUNG:** Beachten Sie beim Umgang mit netzstrombetriebenen Geräten stets die grundlegenden Sicherheitshinweise, die im Folgenden beschrieben werden. Dadurch verhindern Sie Brände, Stromschläge sowie Sach- und Personenschäden.

 **WARNUNG:** Beachten Sie beim Verwenden des Geräts unbedingt die Sicherheitsregeln. Lesen Sie zu Ihrer eigenen Sicherheit und zum Schutz in der Nähe befindlicher Personen vor Gebrauch des Geräts die folgende Bedienungsanleitung. Heben Sie diese Anleitung zur späteren Verwendung gut auf.

- Lesen Sie diese Anleitung vollständig und aufmerksam durch, bevor Sie das Gerät verwenden.
- Der vorgesehene Verwendungszweck ist in dieser Anleitung beschrieben. Bei Verwendung von Zubehör oder Anbauteilen, die nicht in dieser Anleitung empfohlen werden, sowie bei der Verwendung des Geräts in Abweichung von den in dieser Anleitung beschriebenen Verfahren besteht Verletzungsgefahr.
- Bewahren Sie diese Anleitung auf.

WICHTIG

VOR VERWENDUNG SORGFÄLTIG DURCHLESEN FÜR ZUKÜNFTIGE BEZUGNAHME AUFBEWAHREN

SICHERE BETRIEBSPRAKTIKEN

Schulung

- a) **Lesen Sie die Bedienungsanleitung sorgfältig durch.** Machen Sie sich mit den Bedienelementen und dem korrekten Gebrauch der Maschine vertraut.
- b) **Das Gerät darf nicht von Kindern oder Personen, die die vorliegenden Anleitungen nicht gelesen haben, genutzt werden.** Örtliche Bestimmungen können das Alter des Bedieners einschränken.
- c) Beachten Sie, dass der Bediener bzw. Benutzer für eventuelle Personen- oder Sachschäden verantwortlich ist.

Vorbereitung

- a) Führen Sie vor dem Gebrauch der Maschine immer eine Sichtprüfung auf beschädigte, fehlende oder falsch angebrachte Schutzvorrichtungen oder Abschirmungen durch.
- b) Es sollte stets ein Sicherheitsabstand zu anderen Personen, insbesondere Kindern, und Haustieren eingehalten werden.

Betrieb

- a) Tragen Sie während des Betriebs der Maschine stets einen Augenschutz und feste Schuhe.
- b) Vermeiden Sie, das Gerät bei schlechtem Wetter zu verwenden, vor allem, wenn das Risiko von Blitzen besteht.
- c) Betreiben Sie das Gerät nur bei Tageslicht oder bei ausreichender Beleuchtung.
- d) Betreiben Sie das Gerät keinesfalls, wenn die Schutzvorrichtungen oder Abschirmungen beschädigt oder nicht ordnungsgemäß angebracht sind.
- e) Schalten Sie das Gerät nur ein, wenn Hände und Füße die Schneidmesser nicht berühren.
- f) Trennen Sie die Maschine immer von der Stromversorgung (d.h. ziehen Sie den Stecker aus der Steckdose, entfernen Sie das Deaktivierungsgerät oder den austauschbaren Akku).
 - wenn die Maschine unbeaufsichtigt gelassen wird;
 - bevor Blockaden entfernt werden;
 - bevor Sie die Maschine überprüfen, reinigen oder an ihr arbeiten;
 - nach dem Überfahren eines Fremdkörpers;
 - wenn das Gerät ungewöhnlich stark zu vibrieren beginnt.
- g) Schützen Sie Füße und Hände vor Verletzungen durch die Schneidmesser.
- h) Stellen Sie stets sicher, dass die Lüftungsöffnungen frei von Verschmutzungen sind.
- i) Entfernen Sie alle Objekte, die einen Rückschlag verursachen könnten, beispielsweise Äste und Steine.
- j) Führen Sie eine Kontrolle auf lose Befestigungselemente und beschädigte Teile durch.
- k) Halten Sie das Werkzeug nur an den dafür vorgesehenen Griffflächen: **am Antriebskopfgehäuse und am Zusatzgriff (siehe Abb. D).** Verwenden Sie die Stange nicht als Grifffläche.

Handhabung und Lagerung

- a) **Trennen Sie die Maschine von der Stromversorgung (d.h. ziehen Sie den Stecker aus der Steckdose, entfernen Sie das Deaktivierungsgerät oder den austauschbaren Akku), bevor Sie Wartungs- oder Reinigungsarbeiten durchführen.**
- b) Verwenden Sie nur vom Hersteller empfohlene Ersatz- und Zubehörteile.
- c) **Kontrollieren und warten Sie das Gerät regelmäßig.** Lassen Sie das Gerät nur in autorisierten Werkstätten reparieren.
- d) Bewahren Sie das Gerät bei Nichtgebrauch außerhalb der Reichweite von Kindern auf.
- e) **Gerät vor der Aufbewahrung und der Verwendung von Schutzvorrichtungen reinigen.**

ZUSÄTZLICHE SICHERHEITSHINWEISE FÜR RASENTRIMMER



WARNUNG: Die Messer laufen nach dem Abschalten des Motors noch aus.

- Tragen Sie lange Hosen, um Ihre Beine zu schützen.
- Vergewissern Sie sich vor Verwenden des Geräts, dass die zu beschneidende Fläche frei von Ästen, Steinen, Draht und anderen Objekten ist.
- Verwenden Sie das Gerät ausschließlich in aufrechter Stellung und mit Schneidfäden in Bodennähe. Schalten Sie das Gerät keinesfalls in einer anderen Stellung ein.
- Achten Sie bei Verwendung des Geräts auf langsame Bewegungen. Achten Sie darauf, dass frisch gemähtes Gras feucht und rutschig sein kann.
- Arbeiten Sie nie an steilen Hängen. Arbeiten Sie mit dem Gerät immer parallel zum Hang, nie den Hang hinauf oder hinunter.
- Schalten Sie das Gerät vor dem Überqueren von Kieswegen und Straßen aus.
- Berühren Sie niemals den Schneidfaden, während sich das Gerät in Betrieb befindet.
- Warten Sie stets, bis der Schneidfaden vollständig zum Stillstand gekommen ist, bevor Sie das Gerät absetzen.
- Verwenden Sie ausschließlich geeignete Schneidfäden. Verwenden Sie keinesfalls Schneidfäden aus Metall oder Angelschnur.
- Halten Sie Hände und Füße stets von Schneidfaden und -klinge fern, insbesondere beim Einschalten des Geräts.
- Überprüfen Sie das Gerät vor Gebrauch und nach Stößen auf Beschädigungen und Verschleiß, und veranlassen Sie notwendige Reparaturmaßnahmen.
- Schützen Sie sich vor Verletzungen beim Verwenden von Geräten zum Verkürzen des Schneidfadens. Bringen Sie nach Herausziehen des neuen Schneidfadens das Gerät vor dem Einschalten in die normale Betriebsposition.
- Seien Sie besonders vorsichtig, wenn Sie das Gerät in der Nähe von Kindern verwenden.
- Das Gerät ist nicht für die unbeaufsichtigte Verwendung durch Kinder oder gebrechliche Personen vorgesehen.
- Das Gerät ist kein Spielzeug.
- Verwenden Sie das Gerät nur in trockener Umgebung. Achten Sie darauf, dass das Gerät nicht nass wird.
- Tauchen Sie das Gerät nicht in Wasser.
- Versuchen Sie nicht, das Gehäuse zu öffnen. Im Inneren befinden sich keine zu wartenden Teile.
- Betreiben Sie das Gerät nicht in explosionsgefährdeter Umgebung, in der sich brennbare Flüssigkeiten, Gase oder Staub befinden.
- Wenn das Gerät in einem Fahrzeug transportiert oder gelagert wird, bewahren Sie es im Kofferraum oder einer geeigneten Ablage auf, damit es bei plötzlichen Geschwindigkeits- oder Richtungsänderungen nicht in Bewegung geraten kann.

- Bewahren Sie das Gerät bei Nichtgebrauch an einem trockenen, gut belüfteten Ort außerhalb der Reichweite von Kindern auf.
- Kinder sollten keinen Zugang zu aufbewahren Geräten haben.

Sicherheit anderer Personen

- Dieses Gerät darf nicht von Personen (einschließlich Kindern) mit eingeschränkten physischen, sensorischen oder mentalen Fähigkeiten oder ohne ausreichende Erfahrung oder Kenntnisse verwendet werden, außer wenn diese Personen von einer Person, die für ihre Sicherheit verantwortlich ist, bei der Verwendung des Geräts beaufsichtigt oder mit ihm vertraut gemacht werden.
- Kinder müssen beaufsichtigt werden, um sicherzustellen, dass sie nicht mit dem Gerät spielen.

Restrisiken

Damit Sie an Hängen guten Stand haben, sollten Sie keine anormale Körperhaltung einnehmen. Halten Sie jederzeit das Gleichgewicht. Beim Umgang mit dem Gerät nur gehen, nicht rennen.

Zusätzliche Restrisiken können auftreten, wenn das Werkzeug verwendet wird, das möglicherweise nicht in den Sicherheitswarnungen enthalten ist. Diese Risiken können aus Missbrauch, verlängerter Nutzung usw. resultieren.

Selbst unter Beachtung der geltenden Sicherheitsvorschriften und des Einsatzes von Schutzvorrichtungen können bestimmte Risiken nicht vermieden werden. Diese sind:

- Verletzungen, die durch das Berühren von sich drehenden/ bewegenden Teilen verursacht werden.
- Verletzungen, die durch das Austauschen von Teilen, Messern oder Zubehör verursacht werden.
- Verletzungen, die durch längeren Gebrauch eines Geräts verursacht werden. Bei der längeren Verwendung eines Werkzeugs ist sicherzustellen, dass regelmäßig Pausen eingelegt werden.
- Schwerhörigkeit.
- Gesundheitsrisiken durch das Einatmen von Staub beim Gebrauch des Geräts (beispielsweise bei Holzarbeiten, insbesondere Eiche, Buche und MDF).
- Verbrennungsgefahr durch während des Betriebes heiß werdende Zubehörteile.

BEWAHREN SIE DIESE ANWEISUNGEN AUF

Packungsinhalt

Die Packung enthält:

- 1 Faden-Trimmer
- 1 Schutzvorrichtung
- 2 Schrauben der Schutzvorrichtung
- 2 Unterlegscheiben
- 1 Betriebsanleitung
- Prüfen Sie das Gerät, die Teile oder Zubehörteile auf Beschädigungen, die beim Transport entstanden sein könnten.

- Nehmen Sie sich Zeit, die Betriebsanleitung vor Inbetriebnahme sorgfältig zu lesen.

Bildzeichen am Werkzeug

Die folgenden Bildzeichen sind am Gerät sichtbar angebracht:



Vor der Verwendung die Betriebsanleitung lesen.



Tragen Sie Augenschutz.



Tragen Sie Gehörschutz.



Nicht berühren



Heiße Oberfläche. Fassen Sie es nicht an.



Setzen Sie das Gerät weder Regen noch starker Feuchtigkeit aus.



Schalten Sie das Werkzeug aus. Entfernen Sie vor jeglichen Wartungsarbeiten den Akku aus dem Gerät.



Halten Sie andere Personen fern.



Garantierte Schalleistung laut Richtlinie 2000/14/EG.

Lage des Datumcodes (Abb. A)

Der Datumcode **4**, der auch das Herstelljahr enthält, ist in das Gehäuse geprägt.

Beispiel:

2020 XX XX
Herstelljahr

Beschreibung (Abb. A)



WARNUNG: Niemals Veränderungen am Werkzeug vornehmen. Dies könnte zu Schäden oder Verletzungen führen.

- 1 Faden-Trimmer-Stange
- 2 Schutzvorrichtung
- 3 Spulengehäuse

Verwendungszweck

Ihr Faden-Trimmer-Aufsatz ist für den Einsatz mit Ihrem DCMAS5713 Antriebskopf konzipiert. Dieser Faden-Trimmer wurde für professionelle Trimmeranwendungen entwickelt.

NICHT in nasser Umgebung oder in der Nähe von entflammenden Flüssigkeiten oder Gasen verwenden.

LASSEN SIE NICHT ZU, dass Kinder in Kontakt mit dem Werkzeug kommen. Wenn unerfahrene Personen dieses Gerät verwenden, sind diese zu beaufsichtigen.

- Dieses Gerät darf nicht von Personen (einschließlich Kindern) mit eingeschränkten physischen, sensorischen oder mentalen Fähigkeiten oder ohne ausreichende Erfahrung oder Kenntnisse verwendet werden, außer wenn diese Personen von einer Person, die für ihre Sicherheit verantwortlich ist, bei der Verwendung des Geräts beaufsichtigt werden. Lassen Sie nicht zu, dass Kinder mit diesem Produkt allein gelassen werden.

ZUSAMMENBAUEN UND EINSTELLEN



WARNUNG: Zur Reduzierung der Gefahr schwerer Verletzungen das Gerät ausschalten und den Akku herausnehmen, bevor Sie Einstellungen vornehmen oder Anbauteile oder Zubehör montieren/demontieren. Ungewolltes Anlaufen kann Verletzungen verursachen.



WARNUNG: Verwenden Sie nur DEWALT Akkus und Ladegeräte.

Antriebskopf (Abb. B)

(DCMAS5713 separat erhältlich)



WARNUNG: Zur Reduzierung des Risikos von Verletzungen:

- Stellen Sie vor der Verwendung sicher, dass alle Personen, die dieses Gerät verwenden, sämtliche Sicherheitsanweisungen des Herstellers und anderen Informationen des Herstellers in dieser Bedienungsanleitung sorgfältig gelesen haben.
- Legen Sie niemals Strom an, wenn kein Zubehörteil ordnungsgemäß am Antriebskopf montiert ist.



WARNUNG: Zur Reduzierung der Gefahr schwerer Verletzungen das Gerät ausschalten und den Akku entfernen, bevor Sie Einstellungen vornehmen oder Anbauteile oder Zubehör montieren/demontieren oder Reinigungsarbeiten durchführen. Ungewolltes Anlaufen kann Verletzungen verursachen.

Ihr Faden-Trimmer ist so konstruiert, dass der Antriebskopf vom Faden-Trimmer-Zubehör getrennt werden kann, indem der Knopf **5** gegen den Uhrzeigersinn gedreht und die Teile dann an ihren Stangen **1**, **6** vorsichtig auseinandergezogen werden. Dabei muss zuvor das Gerät ausgeschaltet und der Akku entfernt worden sein. In der oberen Antriebskopfstange **6** befindet sich eine mechanische Kupplung, die sich dreht, wenn der Antriebskopf eingeschaltet wird. Diese Kupplung kann schwere Verletzungen verursachen, wenn sie während des Betriebs des Antriebskopfes berührt wird.

HINWEIS: Es ist ein doppelter Schultergurt erforderlich, wenn die Masse des Werkzeugs und des Akkupacks 7,5 kg überschreitet.

Zusammenbau des Faden-Trimmers Befestigung am Antriebskopf (Abb. A, B)

1. Zum Anbringen des Faden-Trimmer-Zubehörs ① in der oberen Antriebskopfstange ⑥ richten Sie den Einrastknopf ⑦ an dem Loch ⑧ aus, siehe Abb. B.
2. Drehen Sie den Knopf ⑤ im Uhrzeigersinn, um das Zubehör an der oberen Antriebskopfstange zu sichern. Richtig montiert sieht die Baugruppe wie in Abb. B aus. Ist das nicht der Fall, trennen Sie die Teile wieder voneinander und richten das Zubehör ① so aus, dass die Einrastaste ⑦ in dem Loch ⑧ einrastet.

 **WARNUNG:** Überprüfen Sie immer, ob die Knöpfe vollständig befestigt sind. Wenn die Knöpfe nicht vollständig befestigt sind, kann dies dazu führen, dass die Baugruppen sich trennen und eine gefährliche Situation entsteht.

Montieren der Schutzvorrichtung (Abb. C)

1. Schieben Sie die Schutzvorrichtung ② wie in Abb. C gezeigt an ihre Position.
2. Sichern Sie sie mit den Schrauben der Schutzvorrichtung ⑩ und Unterlegscheiben, indem Sie diese fest anziehen.

BETRIEB

Betriebsanweisungen

 **WARNUNG:** Beachten Sie immer die Sicherheitsanweisungen und die geltenden Vorschriften.

 **WARNUNG:** Um die Gefahr ernsthafter Verletzungen zu reduzieren, muss vor jeder Einstellung und jedem Abnehmen/Installieren von Zubehör das Werkzeug ausgeschaltet und der Akku entfernt werden. Ein unbeabsichtigtes Starten kann zu Verletzungen führen.

Richtige Haltung der Hände (Abb. J)

 **WARNUNG:** Um die Gefahr schwerer Verletzungen zu mindern, beachten Sie **IMMER** die richtige Haltung der Hände, wie dargestellt.

 **WARNUNG:** Um die Gefahr schwerer Verletzungen zu mindern, halten Sie das Gerät **IMMER** sicher fest und seien Sie auf eine plötzliche Reaktion gefasst.

 **WARNUNG:** Halten Sie das Werkzeug nur an den dafür vorgesehenen Griffflächen: Am Handgriff des Antriebskopfes und am Zusatzgriff.

 **WARNUNG:** Verwenden Sie die Stange nicht als Grifffläche.

Bei der korrekten Handposition liegt eine Hand auf dem Griff des Antriebskopfes ②② und die andere auf dem Zusatzgriff ②③.

Arbeiten mit dem Trimmer (Abb. D–F)

Halten Sie den eingeschalteten Faden-Trimmer im entsprechenden Winkel und bewegen Sie ihn von einer Seite zur anderen, wie in Abb. D, E gezeigt.

Halten Sie zwischen Ihren Füßen und der Schutzvorrichtung einen Mindestabstand von 610 mm ein, siehe Abb. F.



WARNUNG: Halten Sie den rotierenden Faden ungefähr parallel zum Boden (nicht mehr als 30 °) geneigt. Dieser Trimmer ist kein Kantenschneider. Neigen Sie den Trimmer **NICHT** so, dass der Faden sich in einem fast rechten Winkel zum Boden dreht. Umherfliegende Teile können schwere Verletzungen verursachen.

Fadenzufuhr durch Auftipp-Automatik

Der Trimmer verwendet einen Nylonfaden mit 2,0 mm Durchmesser. Der Schneidfaden nutzt sich schneller ab und muss häufiger erneuert werden, wenn Schneidarbeiten entlang Gehwegen oder anderen rauen Untergründen ausgeführt werden oder dichtes Unkraut geschnitten wird.

Bei fortschreitender Verwendung des Trimmers verkürzt sich der Faden aufgrund von Abnutzung. Wenn Sie den eingeschalteten Trimmer bei normaler Geschwindigkeit vorsichtig auf den Boden stoßen, wird der Schneidfaden verlängert.

HINWEIS: Das Verlängern des Nylonfadens über die Schnittbreite von 380 mm hinaus wirkt sich negativ auf die Leistung, die Laufzeit und die Lebensdauer des Trimmers aus, da der Motor beschädigt werden kann. Bei Nichtbeachtung erlischt möglicherweise die Garantie.

Nützliche Tipps

- Schneiden Sie mit der Spitze des Schneidfadens; bewegen Sie nicht den Fadenkopf mit Gewalt durch ungeschnittenen Rasen.
- Draht- und Lattenzäune führen zu einer verstärkten Fadenabnutzung und sogar zum Abbrechen des Fadens. An Stein- und Ziegelwänden, Bordsteinen und Holzflächen kann der Faden schnell verschleifen.
- Ziehen Sie den Spulendeckel nicht über den Boden oder andere Oberflächen.
- Bei langem Gras schneiden Sie von oben nach unten und überschreiten dabei nicht eine Höhe von 380 mm.
- Halten Sie den Trimmer so, dass er in Richtung des zu schneidenden Bereichs geneigt ist; so erhalten Sie den besten Schneidbereich.
- Der Trimmer schneidet, indem Sie das Gerät von links nach rechts schwenken. Dadurch wird vermieden, dass das Schnittgut den Bediener trifft.
- Vermeiden Sie Bäume und Sträucher. Baumrinde, Holzleisten, Wandverkleidungen, und Zaunpfosten können durch den Faden schnell beschädigt werden.

WARTUNG

Ihr Elektrowerkzeug wurde für langfristigen Betrieb mit minimalem Wartungsaufwand konstruiert. Ein kontinuierlicher, zufriedenstellender Betrieb hängt von der geeigneten Pflege des Elektrowerkzeugs und seiner regelmäßiger Reinigung ab.

- ! WARNUNG:** Um die Gefahr ernsthafter Verletzungen zu reduzieren, muss vor jeder Einstellung und jedem Abnehmen/Installieren von Zubehör das Werkzeug ausgeschaltet und der Akku entfernt werden. Ein unbeabsichtigtes Starten kann zu Verletzungen führen.

Das Ladegerät und der Akku können nicht gewartet werden.

Wartungsverfahren (Abb. H)

- Ihr Trimmer-Faden kann mit der Zeit austrocknen. Bewahren Sie den Ersatzfaden in einer verschließbaren Plastiktüte mit einem Esslöffel Wasser auf, um einen einwandfreien Zustand des Fadens zu erhalten.
- Kunststoffteile können mit einer milden Seife und einem feuchten Lappen gereinigt werden.
- Der Fadenabschneider **11** an der Kante der Schutzvorrichtung kann mit der Zeit stumpf werden. Es wird empfohlen, die Klinge regelmäßig mit einer Feile nachzuschärfen.



Schmierung

Ihr Elektrogerät benötigt keine zusätzliche Schmierung.



Reinigung

- ! WARNUNG:** Blasen Sie mit Trockenluft immer dann Schmutz und Staub aus dem Hauptgehäuse, wenn sich Schmutz sichtbar in und um die Lüftungsschlitze ansammelt. Tragen Sie bei diesen Arbeiten zugelassene Augenschutz und eine zugelassene Staubmaske.
- ! WARNUNG:** Verwenden Sie niemals Lösungsmittel oder andere scharfe Chemikalien für die Reinigung der nicht-metallischen Teile des Gerätes. Diese Chemikalien können das in diesen Teilen verwendete Material aufweichen. Verwenden Sie ein nur mit Wasser und einer milden Seife befeuchtetes Tuch. Achten Sie darauf, dass niemals Flüssigkeiten in das Gerät eindringen. Tauchen Sie niemals irgendein Teil des Gerätes in eine Flüssigkeit.

Optionales Zubehör

- ! WARNUNG:** Da Zubehör, das nicht von DEWALT angeboten wird, nicht mit diesem Produkt geprüft worden ist, kann die Verwendung von solchem Zubehör an diesem Gerät gefährlich sein. Um das Verletzungsrisiko zu mindern, sollte mit diesem Produkt nur von DEWALT empfohlenes Zubehör verwendet werden.

Fragen Sie Ihren Händler nach weiteren Informationen zu geeignetem Zubehör.

- ! WARNUNG:** Um die Gefahr schwerer Verletzungen zu mindern, schalten Sie das Gerät aus und entfernen Sie den Akku, bevor Sie Einstellungen vornehmen oder Anbaugeräte oder Zubehör anbringen oder entfernen.

- ! WARNUNG:** Der Gebrauch von Zubehörteilen, die nicht von DEWALT für den Gebrauch mit diesem Gerät empfohlen werden, kann gefährlich sein.

- ! WARNUNG:** Verwenden Sie für diesen Trimmer keine anderen als die empfohlenen Klingen oder Zubehörteile von DEWALT. Anderenfalls kann es zu schweren Verletzungen oder Produktschäden kommen.

- ! VORSICHT:** Verwenden Sie nur DEWALT-Ersatzspulen und -fäden. Alle Fäden müssen spiralförmig sein und glatte, runde Kanten haben. Die Verwendung von Fäden anderer Hersteller kann die Leistung beeinträchtigen, den Trimmer beschädigen oder Verletzungen verursachen.

Ihr Trimmer verwendet einen Faden mit einem Durchmesser von 2,0 mm, es kann jedoch auch ein Faden mit einem Durchmesser von 2,4 mm verwendet werden. Andere Größen können die Leistung beeinträchtigen oder den Trimmer beschädigen. Andere Größen können die Leistung beeinträchtigen oder den Trimmer beschädigen.

Ersetzen der Spulengruppe (Abb. G)

1. Drehen Sie das Spulengehäuse **3**, bis das Loch **12** in der Spindelplatte an der Kerbe **13** im Gehäuse ausgerichtet ist. Führen Sie einen Schraubendreher durch die Kerbe und in das Loch ein, um zu verhindern, dass sich die Spindel dreht.
2. Schrauben Sie das Spulengehäuse ab und entfernen Sie es, indem Sie die Spulengriffabdeckung **14** im Uhrzeigersinn drehen.
HINWEIS: Versuchen Sie nicht, das Spulengehäuse zu entfernen, indem Sie das Spulengehäuse **3** drehen.
3. Entfernen Sie vor dem Anbringen einer neuen Spule die Spindelplatte **16**. Entfernen Sie Verschmutzungen und Gras von dem Motorgehäuse und der Spindelplatte.
4. Installieren Sie die Spindelplatte **16** so auf der Spindel **15**, dass die Haltemutter in Form eines doppelten D auf der Spindel im Inneren der Basis der Spindelplatte sitzt.
5. Richten Sie das Loch und die Kerbe der Spindelplatte aus, stecken Sie wieder den Schraubendreher in das Loch und drehen Sie das neue Spulengehäuse gegen den Uhrzeigersinn. Ziehen Sie das neue Spulengehäuse sicher auf der Spindel **15** fest.

Verlängern des Schneidfadens (Abb. H, I)

- ! WARNUNG:** Zur Reduzierung der Gefahr schwerer Verletzungen das Gerät ausschalten und den Akku entfernen, bevor Sie Einstellungen vornehmen, Anbauteile oder Zubehör montieren/demontieren, den Faden austauschen oder Reinigungsarbeiten durchführen. Ungewolltes Anlaufen kann Verletzungen verursachen.

- ! VORSICHT:** Verwenden Sie nur DEWALT- Ersatzspulen und -fäden. Die Verwendung von Fäden anderer Hersteller kann die Leistung beeinträchtigen, den Trimmer beschädigen oder Verletzungen verursachen. Ihr Trimmer verwendet einen spiralförmigen Faden mit 2,0 mm Durchmesser und glatten, runden Kanten. Verwenden Sie keine Fäden anderer Größe. Dies kann die

Leistung beeinträchtigen, das Gerät beschädigen oder Verletzungen verursachen.



VORSICHT: Schneiden Sie den Schneidfaden ggf. so zu, dass dieser lediglich bis an das Fadenschneidemesser heranreicht, um Beschädigungen des Geräts zu vermeiden.

Verwenden Sie nur DEWALT Ersatzfaden.

1. Entfernen Sie den Akku.
2. Schneiden Sie von dem 2,0 mm dicken Trimmer-Faden ein Stück von maximal 6 m Länge ab.
3. Richten Sie die Ösen am Spulengehäuse **17** an dem Pfeil **18** auf der Spulengriffabdeckung **14** aus, siehe Abbildung H.
4. Fädeln Sie ein Ende des Trimmer-Fadens durch eine Öse. Führen Sie den Faden durch die zweite Öse und ziehen Sie ihn weiter, bis auf jeder Seite des Spulengehäuses die gleiche Fadenlänge hervorsteht.
5. Verhindern Sie mit einer Hand, dass sich der Spulendeckel bewegen kann. Wickeln Sie den Faden mit der anderen Hand auf die Spule, indem Sie die Spulengriffabdeckung gegen den Uhrzeigersinn drehen. Wickeln Sie weiter, bis auf jeder Seite des Spulengehäuses 130 mm Faden verbleiben, siehe Abb. I.

Ersetzen der Schutzvorrichtung durch eine Schutzvorrichtung mit erweiterter Abdeckung (Abb. A, C)

Auf Wunsch ist eine erweiterte Schutzvorrichtung verfügbar (separat erhältlich), um eine zusätzliche Abdeckung zu gewährleisten. Verwenden Sie die DEWALT-Ersatzschutzvorrichtung mit Teilenummer N905733.



WARNUNG: Betreiben Sie das Gerät niemals, wenn die Schutzvorrichtung nicht fest angebracht wurde.

1. Entfernen Sie das Spulengehäuse wie unter **Ersetzen des Spulengehäuses** beschrieben.
2. Entfernen Sie die 2 Schrauben der Schutzvorrichtung **10**, siehe Abb. C.
3. Heben Sie die Schutzvorrichtung in einem Winkel ab, siehe Abb. C.
4. Zum Anbringen einer neuen Schutzvorrichtung schieben Sie die Lasche **24** der neuen Schutzvorrichtung unter die Lippe **25** des Motorgehäuses **26** und senken dann die Rückseite der Schutzvorrichtung wie in Abb. A gezeigt ab.
5. Bringen Sie die 2 Schrauben der Schutzvorrichtung **10** wieder an und ziehen Sie sie fest.
6. Bringen Sie das Spulengehäuse wie unter **Ersetzen des Spulengehäuses** beschrieben wieder an.

Anbringen und Einstellen des Schultergurts (Abb. J)



WARNUNG: Der Gurt **19** sollte nur über eine Schulter und nicht quer über den Körper gelegt werden. Siehe Abb. J.

Für Werkzeuge mit einem Gesamtgewicht von mehr als 6 kg wird ein Schultergurt empfohlen. (Das Gesamtgewicht umfasst den Antriebskopf, Anbauteile und den Akku.) Ein Schultergurt ist gegen Aufpreis erhältlich von DEWALT erhältlich, Teilenummer N502343. Befestigen Sie den Gurt wie in Abb. J gezeigt am Werkzeug und stellen Sie ihn so ein, dass die richtige Balance und Abstützung gewährleistet wird.

1. Bringen Sie die Gurtbefestigung an.
2. Lassen Sie die Verriegelung des Schultergurts **21** an der Gurtbefestigung **20** einrasten, located on the unit, just in front of the ON/OFF trigger siehe Abb. J. Stellen Sie den Gurt so ein, dass er richtig über der Schulter liegt und eine gute Balance und Abstützung gewährleistet.

Umweltschutz



Separate Sammlung. Produkte und Batterien, die mit diesem Symbol gekennzeichnet sind, dürfen nicht im normalen Hausmüll entsorgt werden.

Produkte und Batterien enthalten Materialien, die zurückgewonnen oder recycelt werden können, um den Bedarf an Rohstoffen zu reduzieren. Bitte recyceln Sie elektrische Produkte und Batterien gemäß den lokalen Bestimmungen. Weitere Informationen erhalten Sie unter www.2helpU.com.

Akku

Dieser langlebige Akku muss aufgeladen werden, wenn die Leistung nicht mehr für Arbeiten ausreicht, die bei voller Ladung leicht durchgeführt werden konnten. Am Ende des technischen Lebens ist der Akku umweltgerecht zu entsorgen:

- Entladen Sie den Akku vollständig und nehmen Sie ihn aus dem Werkzeug.
- Lithium-Ionen-Zellen sind recycelbar. Geben Sie die gebrauchten Akkus bei Ihrem Händler oder bei einer kommunalen Recycling-Sammelstelle ab. Dort werden die gesammelten Akkus recycelt oder ordnungsgemäß entsorgt.

STRING TRIMMER

DCMASST1

Congratulations!

You have chosen a DEWALT tool. Years of experience, thorough product development and innovation make DEWALT one of the most reliable partners for professional power tool users.

Technical Data

DCMASST1		
Voltage	V _{DC}	54
Low speed	/min	4400
High speed	/min	5400
Cutting Swath Size	mm	380
Weight	kg	2.1
Noise values and vibration values (tri-ax vector sum) according to EN50636-2-91		
L _{PA} (emission sound pressure level)	dB(A)	82
K (uncertainty of sound pressure level)	dB(A)	2.5
L _{WA} (sound power level)	dB(A)	92
K (uncertainty for the given sound level)	dB(A)	2.1
Vibration emission value a _h =		
	m/s ²	2.5
Uncertainty K =		
	m/s ²	1.5

The vibration and/or noise emission level given in this information sheet has been measured in accordance with a standardised test given in EN50636-2-91 and may be used to compare one tool with another. It may be used for a preliminary assessment of exposure.



WARNING: The declared vibration and/or noise emission level represents the main applications of the tool. However if the tool is used for different applications, with different accessories or poorly maintained, the vibration and/or noise emission may differ. This may significantly increase the exposure level over the total working period.

An estimation of the level of exposure to vibration and/or noise should also take into account the times when the tool is switched off or when it is running but not actually doing the job. This may significantly reduce the exposure level over the total working period.

Identify additional safety measures to protect the operator from the effects of vibration and/or noise such as: maintain the tool and the accessories, keep the hands warm (relevant for vibration), organisation of work patterns.

EC-Declaration of Conformity Machinery Directive



String Trimmer DCMASST1

DEWALT declares that these products described under **Technical Data** are in compliance with:

2006/42/EC, EN60335-1:2012 + A11:2014 + A13:2017 + A1:2019 + A14:2019 + A2:2019, EN50636-2-91:2014

2000/14/EC, Lawn Trimmer, L ≤ 50 cm, Annex VI

DEKRA Certification B.V.

Meander 1051 / P.O. box 5185

6525 MJ ARNHEM / 6802 ED

ARNHEM, Netherlands

Notified Body ID No.: 0344

Level of acoustic power according to 2000/14/EC

(Article 12, Annex III, L ≤ 50 cm):

L_{PA} (measured sound pressure) 82 dB(A)

uncertainty (K) = 2.5 dB (A)

L_{WA} (guaranteed sound power) 96 dB(A)

These products also comply with Directive 2014/30/EU and 2011/65/EU. For more information, please contact DEWALT at the following address or refer to the back of the manual.

The undersigned is responsible for compilation of the technical file and makes this declaration on behalf of DEWALT.

Markus Rompel

Vice-President Engineering, PTE-Europe

DEWALT, Richard-Klinger-Straße 11,

65510, Idstein, Germany

31.12.2020



WARNING: To reduce the risk of injury, read the instruction manual.

Definitions: Safety Guidelines

The definitions below describe the level of severity for each signal word. Please read the manual and pay attention to these symbols.



DANGER: Indicates an imminently hazardous situation which, if not avoided, **will** result in **death or serious injury**.



WARNING: Indicates a potentially hazardous situation which, if not avoided, **could** result in **death or serious injury**.



CAUTION: Indicates a potentially hazardous situation which, if not avoided, **may** result in **minor or moderate injury**.

NOTICE: Indicates a practice **not related to personal injury** which, if not avoided, **may** result in **property damage**.



Denotes risk of electric shock.



Denotes risk of fire.

SAFETY INSTRUCTIONS



WARNING: When using mains-powered appliances, basic safety precautions, including the following, should always be followed to reduce the risk of fire, electric shock, personal injury and material damage.



WARNING: When using the machine the safety rules must be followed. For your own safety and bystanders please read these instructions before operating the machine. Please keep the instructions safe for later use.

- Read all of this manual carefully before operating the appliance.
- The intended use is described in this manual. The use of any accessory or attachment or the performance of any operation with this appliance other than those recommended in this instruction manual may present a risk of personal injury.
- Retain this manual for future reference.

IMPORTANT

**READ CAREFULLY BEFORE USE
KEEP FOR FUTURE REFERENCE**

SAFE OPERATING PRACTICES

Training

- a) **Read the instructions carefully.** Be familiar with the controls and the correct use of the machine.
- b) **Never allow children or people unfamiliar with these instructions to use the machine.** Local regulations can restrict the age of the operator.
- c) Keep in mind that the operator or user is responsible for accidents or hazards occurring to other people or their property.

Preparation

- a) Before use, always visually inspect the machine for damaged, missing or misplaced guards or shields.
- b) Never operate the machine while people, especially children, or pets are nearby.

Operation

- a) Wear eye protection and stout shoes at all times while operating the machine.
- b) Avoid using the machine in bad weather conditions especially when there is a risk of lightning.
- c) Use the machine only in daylight or good artificial light.
- d) Never operate the machine with damaged guards or shields or without guards or shields in place.

- e) Switch on the motor only when the hands and feet are away from the cutting means.
- f) Always disconnect the machine from the power supply (i.e. remove the plug from the mains, remove the disabling device or removable battery)
 - whenever the machine is left unattended;
 - before clearing a blockage;
 - before checking, cleaning or working on the machine;
 - after striking a foreign object;
 - whenever the machine starts vibrating abnormally.
- g) Take care against injury to feet and hands from the cutting means.
- h) Always ensure that the ventilation openings are kept clear of debris.
- i) Remove any objects that may cause kickback, such as branches and rocks.
- j) Check for loose fasteners and damaged parts.
- k) Hold the tool using only the designated gripping surfaces: **the powerhead housing and the auxiliary handle (see Fig. D).** Do not use the pole as a gripping surface.

Maintenance and Storage

- a) **Disconnect the machine from the power supply (i.e. remove the plug from the mains, remove the disabling device or removable battery)** before carrying out maintenance or cleaning work.
- b) Use only the manufacturer's recommended replacement parts and accessories.
- c) **Inspect and maintain the machine regularly.** Have the machine repaired only by an authorized repairer.
- d) When not in use, store the machine out of the reach of children.
- e) **Clean before storing, including the use of guards.**

ADDITIONAL SAFETY INSTRUCTIONS FOR GRASS TRIMMERS



WARNING: Cutting elements continue to rotate after the motor is switched off.

- Wear long trousers to protect your legs.
- Before using the appliance, check that your cutting path is free from sticks, stones, wire and any other obstacles.
- Only use the appliance in the upright position, with the cutting line near the ground. Never switch the appliance on in any other position.
- Move slowly when using the appliance. Be aware that freshly cut grass is damp and slippery.
- Do not work on steep slopes. Work across the face of slopes, not up and down.
- Never cross gravel paths or roads while the appliance is running.
- Never touch the cutting line while the appliance is running.
- Do not put the appliance down until the cutting line has come to a complete standstill.

- Use only the appropriate type of cutting line. Never use metal cutting line or fishing line.
- Keep hands and feet away from the cutting line and blade at all times, especially when switching on the motor.
- Before using the appliance and after any impact, check for signs of wear or damage and repair as necessary.
- Take care against injury from any device fitted for trimming the filament line length. After extending new cutter line always return the machine to its normal operating position before switching on.
- Close supervision is necessary when the appliance is used near children.
- This appliance is not intended for use by young or infirm persons without supervision.
- This appliance is not to be used as a toy.
- Use in a dry location only. Do not allow the appliance to become wet.
- Do not immerse the appliance in water.
- Do not open the body casing. There are not user-serviceable parts inside
- Do not operate the appliance in explosive atmospheres, such as in the presence of flammable liquids, gases or dust.
- When the appliance is stored or transported in a vehicle it should be placed in the boot or restrained to prevent movement following sudden changes in speed or direction.
- When not in use, the appliance should be stored in a dry, well ventilated place out of reach of children.
- Children should not have access to stored appliances.
- Health hazards caused by breathing dust developed when using your tool (example: working with wood, especially oak, beech and MDF)
- Risk of burns due to accessories becoming hot during operation.

SAVE THESE INSTRUCTIONS

Package Contents

The package contains:

- 1 String trimmer
 - 1 Guard
 - 2 Guard screws
 - 2 Washers
 - 1 Instruction manual
- Check for damage to the tool, parts or accessories which may have occurred during transport.
 - Take the time to thoroughly read and understand this manual prior to operation.

Markings on Tool

The following pictograms are shown on the tool:



Read instruction manual before use.



Wear eye protection.



Wear ear protection.



No hands



Hot surface. Do not touch.



Do not expose the tool to rain or high humidity or leave outdoors while it is raining.



Switch the tool off. Before performing any maintenance on the tool, remove the battery from the tool.



Keep bystanders away.



Keep bystanders away.



Directive 2000/14/EC guaranteed sound power.

Safety of Others

- This appliance is not intended for use by persons (including children) with reduced physical, sensory or mental capabilities, or lack of experience and knowledge, unless they have been given supervision or instruction concerning use of the appliance by a person responsible for their safety.
- Children must be supervised to ensure that they do not play with the appliance.

Residual Risks

To ensure you have good footing on slopes, do not overreach. Keep your balance at all times. Always walk, do not run.

Additional residual risks may arise when using the tool which may not be included in the enclosed safety warnings. These risks can arise from misuse, prolonged use etc.

Even with the application of the relevant safety regulations and the implementation of safety devices, certain residual risks can not be avoided. These include:

- Injuries caused by touching any rotating/moving parts.
- Injuries caused when changing any parts, blades or accessories.
- Injuries caused by prolonged use of a tool. When using any tool for prolonged periods ensure you take regular breaks.
- Impairment of hearing.

Date Code Position (Fig. A)

The date code 4, which also includes the year of manufacture, is printed into the housing.

Example:

2020 XX XX

Year and week of Manufacture

Description (Fig. A)



WARNING: Never modify the tool. Damage or personal injury could result.

- 1 String trimmer pole
- 2 Guard
- 3 Spool housing

Intended Use

Your string trimmer attachment has been designed to be used with your DCMA55713 powerhead. This string trimmer has been designed for professional trimming applications.

DO NOT use under wet conditions or in the presence of flammable liquids or gases.

DO NOT let children come into contact with the tool. Supervision is required when inexperienced operators use this tool.

- **Young children and the infirm.** This appliance is not intended for use by young children or infirm persons without supervision.
- This product is not intended for use by persons (including children) suffering from diminished physical, sensory or mental abilities; lack of experience, knowledge or skills unless they are supervised by a person responsible for their safety. Children should never be left alone with this product.

ASSEMBLY AND ADJUSTMENTS



WARNING: To reduce the risk of serious personal injury, turn tool off and disconnect battery pack before making any adjustments or removing/ installing attachments or accessories. An accidental start-up can cause injury.



WARNING: Use only DEWALT battery packs and chargers.

Powerhead (Fig. B)

(DCMA55713 sold separately)



WARNING: To reduce risk of injury:

- Before any use, be sure everyone using this unit reads and understands all manufacturer's safety instructions and other information contained in manufacturer's manual.
- Never apply power without an attachment being properly mounted to the powerhead.



WARNING: To reduce the risk of serious personal injury, turn unit off and remove the battery pack before making any adjustments or removing/ installing attachments or accessories, or prior to cleaning. An accidental start-up can cause injury.

Your string trimmer is designed such that the powerhead can separate from the string trimmer attachment by turning the knob 5 counterclockwise and gently pulling them apart by their poles 1, 6.

This should only be done with the power switch off and the battery pack removed. Inside the upper powerhead pole 6 is a mechanical coupling that will spin if the powerhead is turned on. This coupling can cause severe injury if contacted while the powerhead is operating.

NOTE: A double shoulder harness is required if the mass of the tool and battery pack exceed 7.5 kg.

Assembling the String Trimmer Attachment to the Powerhead (Fig. A, B)

1. When installing the string trimmer attachment 1 into the upper powerhead pole 6, align the latching button 7 with the hole 8 as shown in Fig. B.
2. Turn the knob 5 clockwise to lock attachment to upper powerhead pole. When properly assembled, it should look like Fig. B. If it does not, do not use, disassemble and re-align the pole saw attachment 1 so the latching button 7 engages the hole 8.



WARNING: Always check to make sure that the knobs are completely secured in place. If the knobs are not completely secured it could result in the assemblies becoming disconnected creating a hazardous condition.

Assembling the Guard (Fig. C)

1. Slide the guard 2 into place as shown in Fig. C.
2. Secure with the guard screws and washers 10 and washers, tighten securely.

OPERATION

Instructions for Use



WARNING: Always observe the safety instructions and applicable regulations.



WARNING: To reduce the risk of serious personal injury, turn tool off and disconnect battery pack before making any adjustments or removing/ installing attachments or accessories. An accidental start-up can cause injury.

Proper Hand Position (Fig. J)



WARNING: To reduce the risk of serious personal injury, ALWAYS use proper hand position as shown.



WARNING: To reduce the risk of serious personal injury, ALWAYS hold securely in anticipation of a sudden reaction.



WARNING: Hold the tool using only the designated gripping surfaces: The powerhead handle and the auxiliary handle.



WARNING: Do not use the pole as a gripping surface.

Proper hand position requires one hand on the powerhead handle 22 and one hand on the auxiliary handle 23.

Trimming (Fig. D–F)

With the string trimmer on, angle it and swing side to side as shown in Fig. D, E.

Maintain a minimum distance of 610 mm between the guard and your feet as shown in Fig. F.

WARNING: Keep the rotating string roughly parallel with the ground (tilted no more than 30 °). This trimmer is not an edger. DO NOT TILT the trimmer so that the string is spinning near a right angle to the ground. Flying debris can cause serious injury.

Bump Feed Trimmer Line Feed

Your trimmer uses 2.0 mm diameter nylon line. Cutting line will wear faster and require more feeding if the cutting is done along sidewalks or other abrasive surfaces or heavier weeds are being cut.

As you use the trimmer, the string will get shorter due to wear. Gently bump the trimmer on the ground while running at normal speed and the line will feed.

NOTE: Extending nylon line beyond the 380 mm swath will negatively affect performance, runtime, and the life of the trimmer due to potential of damaging motor. Doing so may void the warranty.

Helpful Cutting Tips

- Use the tip of the string to do the cutting; do not force string head into uncut grass.
- Wire and picket fences cause extra string wear, even breakage. Stone and brick walls, curbs, and wood may wear string rapidly.
- Do not allow spool cap to drag on ground or other surfaces.
- In long growth, cut from the top down and do not exceed 380 mm high.
- Keep trimmer tilted toward the area being cut; this is the best cutting area.
- The trimmer cuts when passing the unit from the left to right. This will avoid throwing debris at the operator.
- Avoid trees and shrubs. Tree bark, wood moldings, siding, and fence posts can easily be damaged by the string.

MAINTENANCE

Your power tool has been designed to operate over a long period of time with a minimum of maintenance. Continuous satisfactory operation depends upon proper tool care and regular cleaning.

WARNING: To reduce the risk of serious personal injury, turn tool off and disconnect battery pack before making any adjustments or removing/installing attachments or accessories. An accidental start-up can cause injury.

The charger and battery pack are not serviceable.

Maintenance Treatments (Fig. H)

- Your trimmer line can dry out over time. To keep your line in top condition, store spare line in a plastic, sealable bag with a tablespoon of water.

- Plastic parts may be cleaned by using a mild soap and a damp rag.
- The line cutter **11** on the edge of the guard can dull over time. It is recommended you periodically touch-up the sharpness of the blade with a file.



Lubrication

Your power tool requires no additional lubrication.



Cleaning



WARNING: Blow dirt and dust out of the main housing with dry air as often as dirt is seen collecting in and around the air vents. Wear approved eye protection and approved dust mask when performing this procedure.



WARNING: Never use solvents or other harsh chemicals for cleaning the non-metallic parts of the tool. These chemicals may weaken the materials used in these parts. Use a cloth dampened only with water and mild soap. Never let any liquid get inside the tool; never immerse any part of the tool into a liquid.

Optional Accessories



WARNING: Since accessories, other than those offered by DEWALT, have not been tested with this product, use of such accessories with this tool could be hazardous. To reduce the risk of injury, only DEWALT recommended accessories should be used with this product.

Consult your dealer for further information on the appropriate accessories.



WARNING: To reduce the risk of serious personal injury, turn appliance off and remove battery before making any adjustments or removing/installing attachments or accessories.



WARNING: The use of any accessory not recommended by DEWALT for use with this appliance could be hazardous.



WARNING: Do not use any blades, or any accessory or attachment other than those recommended by DEWALT on this trimmer. Serious injury or product damage may result.



CAUTION: Use only DEWALT replacement spools and line. All line must be spiral-shaped with smooth, round edges. Using any other manufacturer's line can reduce performance, damage the trimmer or cause personal injury.

Your trimmer uses 2.0 mm diameter line, however a 2.4 mm line may be used. Other sizes may degrade performance or cause damage to the trimmer. Other sizes may degrade performance or cause damage to the trimmer.

Replacing Spool Assembly (Fig. G)

1. Rotate the spool housing **3** until the hole **12** in the spindle plate aligns with notch **13** in the motor housing. Insert a screwdriver through the notch and into the hole, to prevent the screwdriver from turning.
2. Unscrew and remove the spool housing by turning the spool grip cover **14** clockwise.
NOTE: Do not try to remove the spool housing by turning the spool housing **3**.
3. Remove spindle plate **16** before installing a new spool. Remove any dirt and grass from the motor housing and spindle plate.
4. Install spindle plate **16** onto the spindle **15**, so the double D shaped retaining nut on the spindle sits inside the base of the spindle plate.
5. Align the spindle plate hole and notch, insert the screwdriver back into the hole and thread the new spool housing counter-clockwise. Securely tighten the new spool housing onto the spindle **15**.

Reloading the Cutting Line (Fig. H, I)

 **WARNING:** To reduce the risk of serious personal injury, turn unit off and remove the battery pack before making any adjustments or removing/ installing attachments or accessories, when replacing line, or prior to cleaning. An accidental start-up can cause injury.

 **CAUTION:** Use only DEWALT replacement spools and line. Using any other manufacturer's line can reduce performance, damage the trimmer or cause personal injury.
Your trimmer uses 2.0 mm diameter line that is spiral-shaped with smooth round edges. Do not use other size lines. This can degrade performance, cause damage to the unit or injury.

 **CAUTION:** To avoid appliance damage, if the cutting line protrudes beyond the trimming blade, cut it off so that it just reaches the blade.

Use only DEWALT replacement line.

1. Remove battery.
2. Cut a max of 6 m length of of 2.0 mm trimmer line.
3. Align spool housing eyelets **17** with the arrow **18** on the spool grip cover **14** as shown in Figure H.
4. Thread one end of the trimmer line through an eyelet. Guide the line through to the second eyelet and continue to pull the line through until there are equal lengths of string on each side of the spool housing.
5. Secure the spool cap from moving with one hand. Using your other hand, wind the string onto the spool by rotating the spool grip cover counterclockwise. Continue winding until 130 mm of string remain on each side of the spool housing as shown in Fig. I.

Replacing Guard With Extended Coverage Guard (Fig. A, C)

An extended coverage guard is available (sold separately) for extra coverage if desired. Use DEWALT replacement guard Part Number N905733.

 **WARNING:** Never operate appliance without guard firmly in place.

1. Remove the spool housing as described in the **Replacing Spool Assembly** section.
2. Remove the two guard screws **10** shown in Fig. C.
3. Lift the guard off at an angle as shown in Fig. C.
4. To attached a new guard, slide the tab **24** of the new guard under the lip **25** of the motor housing **26**, then lower the back of the guard into place as shown in Fig. A.
5. Replace and securely tighten the two guard screws **10**.
6. Replace the spool housing as described in the **Replacing Spool Assembly** section.

Attaching and Adjusting the Shoulder Strap (Fig. J)

 **WARNING:** The strap **19** should only be slung over one shoulder and not across the body. See Fig. J.

A shoulder strap is recommended for any tool with a total weight exceeding 6 kg. (Total weight includes the power head, attachment, and battery.) A shoulder strap is available at an additional cost from DEWALT, part number N502343. Attach the strap to the tool as shown in Fig. J and adjust for proper balance and support

1. Attach the strap mount.
2. Snap the shoulder strap latch **21** onto the strap mount **20** located on the unit, just in front of the ON/OFF trigger as shown in Fig. J. Adjust the strap so it fits over your shoulder and provides proper balance and support.

Protecting the Environment



Separate collection. Products and batteries marked with this symbol must not be disposed of with normal household waste.

 Products and batteries contain materials that can be recovered or recycled reducing the demand for raw materials. Please recycle electrical products and batteries according to local provisions. Further information is available at www.2helpU.com.

Rechargeable Battery Pack

This long life battery pack must be recharged when it fails to produce sufficient power on jobs which were easily done before. At the end of its technical life, discard it with due care for our environment:

- Run the battery pack down completely, then remove it from the tool.
- Li-Ion cells are recyclable. Take them to your dealer or a local recycling station. The collected battery packs will be recycled or disposed of properly.

DESBROZADORA DCMASST1

¡Enhorabuena!

Ha elegido una herramienta DEWALT. Años de experiencia, innovación y un exhaustivo desarrollo de productos hacen que DEWALT sea una de las empresas más fiables para los usuarios de herramientas eléctricas profesionales.

Datos técnicos

		DCMASST1
Voltaje	V_{cc}	54
Velocidad baja	/min	4400
Velocidad alta	/min	5400
Tamaño de anchura de corte	mm	380
Peso	kg	2,1
Valores de ruido y de vibración (suma de vectores triaxiales) de acuerdo con EN50636-2-91		
L_{PA} (nivel de presión sonora de emisión)	dB(A)	82
K (incertidumbre del nivel de presión sonora)	dB(A)	2,5
L_{WA} (nivel de potencia sonora)	dB(A)	92
K (incertidumbre para el nivel de sonido dado)	dB(A)	2,1
Valor de emisión de vibraciones $a_{H1} =$ m/s ² 2,5		
Incertidumbre K =	m/s ²	1,5

El nivel de emisión de vibraciones y/o ruido que figura en esta hoja de información se ha medido de conformidad con una prueba normalizada proporcionada en la EN50636-2-91 y puede utilizarse para comparar una herramienta con otra. Puede usarse para una evaluación preliminar de la exposición.

⚠️ ADVERTENCIA: El nivel de emisión de vibraciones y ruido declarado representa las principales aplicaciones de la herramienta. Sin embargo, si se utiliza la herramienta para otras aplicaciones, con accesorios diferentes o mal mantenidos, la emisión de ruido y vibraciones puede variar. Esto puede aumentar considerablemente el nivel de exposición durante el período total de trabajo.

Para valorar el nivel de exposición al ruido y a las vibraciones, también deberían tenerse en cuenta las veces que la herramienta está apagada o en funcionamiento pero sin realizar ningún trabajo. Esto puede reducir considerablemente el nivel de exposición durante el periodo total de trabajo.

Identifique medidas de seguridad adicionales para proteger al operador de los efectos del ruido y las vibraciones, como, por ejemplo, realizar el mantenimiento de la herramienta y de los accesorios, mantener las manos

calientes (relevante para las vibraciones) u organizar patrones de trabajo.

Declaración de conformidad CE Directiva de máquinas



Desbrozadora DCMASST1

DEWALT declara que los productos descritos en **Datos técnicos** cumplen las siguientes normas:
2006/42/CE, EN60335-1:2012 + A11:2014 + A13:2017 + A1:2019 + A14:2019 + A2:2019, EN50636-2-91:2014
2000/14/CE, Cortacésped, $L \leq 50$ cm, Anexo VI
DEKRA Certification B.V.
Meander 1051 / P.O. box 5185
6525 MJ ARNHEM / 6802 ED
ARNHEM, Países Bajos
N.º de ID de la entidad notificada: 0344

Nivel de potencia acústica de acuerdo con la directiva 2000/14/CE

(Artículo 12, Anexo III, $L \leq 50$ cm):

L_{PA} (presión acústica medida) 82 dB(A)
incertidumbre (K) = 2.5 dB (A)

L_{WA} (potencia acústica garantizada) 96 dB(A)

Estos productos también son conformes a las directivas 2014/30/UE y 2011/65/UE. Para más información, contacte con DEWALT en la siguiente dirección o consulte el reverso del manual.

El que suscribe es responsable de la compilación del archivo técnico y realiza esta declaración en nombre de DEWALT.

Markus Rompel
Vicepresidente de ingeniería, PTE-Europe
DEWALT, Richard-Klinger-Straße 11,
65510, Idstein, Alemania
31.12.2020



ADVERTENCIA: para reducir el riesgo de lesiones, lea el manual de instrucciones.

Definiciones: normas de seguridad

Las siguientes definiciones describen el nivel de gravedad de las señales. Lea el manual y preste atención a estos símbolos.



PELIGRO: indica una situación de peligro inminente, que si no se evita, **provocará la muerte o lesiones graves.**



ADVERTENCIA: indica una situación de posible peligro que, si no se evita, podría provocar la muerte o lesiones graves.



ATENCIÓN: indica una situación de posible peligro que, si no se evita, puede provocar lesiones leves o moderadas.

AVISO: Indica una práctica **no relacionada con las lesiones personales** que, de no evitarse, puede ocasionar **daños materiales**.



Indica riesgo de descarga eléctrica.



Indica riesgo de incendio.

INSTRUCCIONES DE SEGURIDAD



ADVERTENCIA: Al utilizar aparatos eléctricos, es necesario seguir las precauciones de seguridad básicas, incluidas las que se indican a continuación, para reducir el riesgo de incendios, electrocución, lesiones y daños materiales.



ADVERTENCIA: Cuando utilice el aparato, debe seguir las normas de seguridad. Por su propia seguridad y por la de otras personas, lea estas instrucciones antes de utilizar el aparato. Conserve estas instrucciones para consultarlas en un futuro.

- Lea todo el manual detenidamente antes de utilizar el aparato.
- En este manual se describe el uso para el que se ha diseñado el aparato. La utilización de accesorios o la realización de operaciones distintas a las recomendadas en este manual de instrucciones puede presentar un riesgo de lesiones.
- Conserve este manual para futuras consultas.

IMPORTANTE

**LEA DETENIDAMENTE EL MANUAL ANTES DEL USO
GUÁRDELO PARA FUTURAS CONSULTAS.**

PRÁCTICAS DE FUNCIONAMIENTO SEGURO

Formación previa

- Lea detenidamente estas instrucciones.** Familiarícese con los controles y el uso correcto de la máquina.
- Nunca permita que los niños ni las personas no familiarizadas con estas instrucciones utilicen el aparato.** Las leyes locales pueden restringir la edad del usuario.
- Recuerde que el usuario será responsable de los accidentes y las situaciones peligrosas que puedan sufrir las personas de su alrededor o sus propiedades.

Preparación

- Antes de utilizar la máquina, inspecciónela visualmente para comprobar si hay algún mecanismo de protección dañado, ausente o mal colocado.
- Nunca utilice la máquina si hay otras personas, especialmente niños, o mascotas cerca de ella.

Funcionamiento

- Póngase protección para los ojos y calzado resistente en todo momento mientras manipule la máquina.
- Evite usar la máquina si hace mal tiempo, especialmente en caso de riesgo de rayos.
- Utilice la máquina únicamente a la luz del día o con iluminación artificial adecuada.
- Nunca utilice la máquina con dispositivos de protección dañados o que no estén colocados en su lugar.
- Al encender el motor, mantenga las manos y los pies alejados del instrumento de corte.
- Desconecte siempre la máquina de la alimentación eléctrica (es decir, quite el enchufe de la corriente y retire el dispositivo de inhabilitador o la batería extraíble)
 - Siempre que la máquina permanezca sin vigilancia
 - Antes de limpiar una obstrucción
 - Antes de comprobar, limpiar o trabajar en la máquina
 - Después de golpear un objeto extraño
 - Si la máquina comienza a vibrar de manera anómala
- Tenga cuidado de no hacerse daño en los pies y las manos con el instrumento de corte.
- Asegúrese siempre de que los orificios de ventilación no tengan restos.
- Retire cualquier objeto que pueda causar contragolpes, como por ejemplo, ramas o piedras.
- Compruebe que no haya fijaciones flojas ni piezas dañadas.
- Sujete la herramienta solo por las superficies de agarre indicadas: **la carcasa del cabezal motor y la empuñadura auxiliar (véase la Fig. D)**. No utilice la pértiga como superficie de agarre.

Mantenimiento y almacenamiento

- Desconecte siempre la máquina de la alimentación eléctrica (es decir, quite el enchufe de la corriente y retire el dispositivo de incapacitación o batería extraíble) antes de transportar la máquina, limpiarla o realizar su mantenimiento.
- Utilice únicamente accesorios y piezas de repuesto recomendados por el fabricante.
- Realice inspecciones y mantenimientos periódicos.** Solo debe reparar la máquina un técnico autorizado.
- Cuando no utilice la máquina, guárdela fuera del alcance de los niños.
- Limpiar antes de guardar, incluidos los protectores.**

INSTRUCCIONES DE SEGURIDAD

ADICIONALES PARA CORTACÉPES



ADVERTENCIA: Los elementos de corte siguen girando después de apagar el motor.

- Vista pantalones largos para protegerse las piernas.
- Antes de utilizar el aparato, compruebe que la zona que vaya a cortar no tenga ramas, piedras, alambres o ningún otro obstáculo.

- *Utilice el aparato solamente en posición vertical, con el hilo de corte cerca del suelo. No conecte nunca el aparato en otra posición.*
- *Mueva lentamente el aparato cuando lo utilice. Tenga en cuenta que el césped recién cortado está húmedo y resbaladizo.*
- *No trabaje en pendientes pronunciadas. Trabaje en sentido transversal a la pendiente, no hacia arriba o abajo.*
- *Nunca cruce caminos de grava ni carreteras mientras el aparato esté en funcionamiento.*
- *Nunca toque el hilo de corte mientras el aparato esté en funcionamiento.*
- *No deje el aparato apoyado hasta que el hilo de corte se detenga por completo.*
- *Utilice únicamente el tipo de hilo de corte apropiado. Nunca utilice hilos de corte o sedales de metal.*
- *Mantenga las manos y los pies alejados de la línea de corte y la cuchilla en todo momento, especialmente al encender el motor.*
- *Antes de utilizar el aparato y después de cualquier impacto, compruebe si hay señales de desgaste o daños y repárelos si fuera necesario.*
- *Tome precauciones contra las lesiones causadas por cualquier dispositivo colocado para cortar la longitud del hilo de filamentos. Después de extender un nuevo hilo de corte, vuelva a colocar la máquina en su posición normal de funcionamiento antes de encenderla.*
- *Procure tener cuidado si utiliza el aparato cerca de niños.*
- *Este aparato está pensado para utilizarse con la supervisión correspondiente en el caso de menores o personas que no cuentan con la fuerza necesaria.*
- *Este aparato no es un juguete.*
- *Utilícelo únicamente en lugares secos. Tenga cuidado de no mojar el aparato.*
- *No sumerja el aparato en agua.*
- *No abra la carcasa. Las piezas del interior del aparato no pueden ser reparadas por el usuario*
- *No utilice el aparato en entornos con peligro de explosión, como en los que se encuentren líquidos, gases o material en polvo inflamables.*
- *Cuando se guarde o transporte el aparato en un vehículo, deberá colocarse en el maletero o asegurarse para evitar movimientos producidos por cambios repentinos en la velocidad o la dirección.*
- *Cuando el aparato no se esté utilizando, deberá guardarse en un lugar seco, bien ventilado y fuera del alcance de los niños.*
- *Los niños no deberían poder acceder a los aparatos guardados.*

Seguridad de otras personas

- *Este aparato no está destinado al uso por parte de personas (incluyendo los niños) con capacidades físicas, sensoriales o mentales reducidas, o que carezcan de experiencia o del conocimiento necesario, a menos que estén supervisadas o*

reciban las instrucciones relativas al uso del aparato por una persona encargada de su seguridad.

- *Los niños deben vigilarse en todo momento para garantizar que el aparato no se toma como elemento de juego.*

Riesgos residuales

Para garantizar un correcto apoyo en las pendientes, no estire el cuerpo. Mantenga el equilibrio en todo momento. Camine, no corra.

Pueden producirse otros riesgos residuales al usar la herramienta que no se hayan incluido en las advertencias de seguridad adjuntas. Estos riesgos pueden derivarse de un mal uso, un uso prolongado, etc.

No obstante el cumplimiento de las normas de seguridad pertinentes y del uso de dispositivos de seguridad, existen determinados riesgos residuales que no pueden evitarse. Esto incluye:

- *Lesiones producidas por el contacto con piezas móviles o giratorias.*
- *Lesiones producidas al cambiar cualquier pieza, cuchilla o accesorio.*
- *Lesiones producidas al usar una herramienta por un tiempo demasiado prolongado. Cuando use cualquier herramienta durante periodos prolongados, asegúrese de hacer pausas regulares.*
- *Deterioro auditivo.*
- *Riesgos para la salud producidos al respirar el polvo que se genera al usar la herramienta (por ejemplo: en los trabajos con madera, especialmente de roble, haya y tableros de densidad mediana).*
- *Riesgo de quemaduras producidas por los accesorios que se calientan durante el funcionamiento.*

GUARDE ESTAS INSTRUCCIONES

Contenido del embalaje

El embalaje contiene:

- 1 desbrozadora
- 1 protector
- 2 tornillos para el protector
- 2 arandelas
- 1 manual de instrucciones

- *Compruebe que la herramienta, las piezas o los accesorios no hayan sufrido ningún daño durante el transporte.*
- *Tómese el tiempo necesario para leer íntegramente y comprender este manual antes de utilizar el producto.*

Marcas en la herramienta

En la herramienta se muestran los siguientes pictogramas:



Antes de usar el aparato, lea el manual de instrucciones.



Use protección para los ojos.



Use protección auditiva.



No tocar



Superficie caliente. No la toque.



No exponga la herramienta a la lluvia ni a la humedad elevada, ni la deje a la intemperie cuando llueva.



Apague la herramienta. Antes de realizar alguna operación de mantenimiento en la herramienta, extraiga la batería.



Mantenga alejados a los extraños.



Potencia sonora garantizada por la Directiva 2000/14/CE.

Posición del Código de Fecha (Fig. A)

El Código de fecha **4**, que contiene también el año de fabricación, viene impreso en la caja protectora.

Ejemplo:

2020 XX XX

Año de fabricación

Descripción (Fig. A)



ADVERTENCIA: No modifique nunca la herramienta. Podrían producirse lesiones corporales o daños.

- 1 Pértiga de la desbrozadora
- 2 Protector
- 3 Compartimento del carrete

Uso previsto

El accesorio de la desbrozadora ha sido diseñado para ser usado con el DCMAS5713 cabezal motor. Esta desbrozadora ha sido diseñada para aplicaciones profesionales de desbrozo.

NO debe usarse en condiciones de humedad ni en presencia de líquidos o gases inflamables.

NO permita que los niños toquen la herramienta. El uso de la herramienta por parte de operadores inexpertos requiere supervisión.

- Este producto no ha sido diseñado para ser utilizado por personas (niños incluidos) con discapacidades físicas, sensoriales o mentales, o que carezcan de la experiencia, conocimiento o destrezas necesarias, a menos que estén supervisados por una persona que se haga responsable de su seguridad. No deje nunca a los niños solos con este producto.

MONTAJE Y AJUSTES



ADVERTENCIA: Para reducir el riesgo de lesiones personales graves, apague la unidad y desconecte la batería antes de hacer cualquier ajuste o de extraer o colocar complementos o accesorios. El encendido accidental puede causar lesiones.



ADVERTENCIA: Usar solo con DEWALT.

Cabezal motor (Fig. B)

(DCMAS5713 se vende por separado)



ADVERTENCIA: Para reducir el riesgo de lesiones:

- Antes del uso, asegúrese de que cualquier persona que vaya a utilizar esta unidad lea y comprenda todas las instrucciones de seguridad e informaciones adicionales contenidas en este manual.
- Nunca aplique corriente si no hay un accesorio correctamente montado en el cabezal motor.



ADVERTENCIA: Para reducir el riesgo de lesiones personales graves, apague la unidad y extraiga la batería antes de hacer cualquier ajuste, antes de extraer o colocar complementos o accesorios, o antes de efectuar la limpieza. El arranque accidental puede causar lesiones.

La desbrozadora ha sido diseñada para que el cabezal motor se pueda separar del accesorio desbrozador girando la perilla **5** en sentido antihorario y tirando ligeramente para separar las pértigas **1**, **6**.

Esto debe efectuarse con el interruptor apagado y la batería extraída. Dentro de la pértiga superior del cabezal motor **6** hay un acoplamiento mecánico que gira cuando se enciende el cabezal motor. Este acoplamiento puede causar lesiones graves si toca el cabezal motor en funcionamiento.

NOTA: Si la masa de la herramienta y la batería excede los 7.5 kg, se requiere un arnés de doble hombro.

Montaje del accesorio de la desbrozadora en el cabezal motor (Fig. A, B)

1. Cuando instale el accesorio de la desbrozadora **1** en la pértiga superior del cabezal motor **6**, alinee el botón de enganche **7** con el orificio **8**, como se muestra en la Fig. B.
2. Gire la perilla **5** en sentido horario para bloquear el accesorio en la parte superior de pértiga del cabezal motor. Cuando esté correctamente montada, debe quedar como en la Fig. B. De lo contrario, no lo use, desármelo y vuelva a alinear el accesorio de sierra con pértiga **1** de modo que el botón de enganche **7** se encaje en el orificio **8**.



ADVERTENCIA: Compruebe siempre que las perillas estén bien fijadas en su lugar. Si las perillas no están bien apretadas podrían desconectarse los conjuntos y producirse una situación peligrosa.

Colocación del protector (Fig. C)

1. Deslice el protector **2** hasta su posición, como se muestra en la Fig. C.

2. Coloque los tornillos y las arandelas del protector **10** y apriete bien.

FUNCIONAMIENTO

Instrucciones de uso



ADVERTENCIA: Respete siempre las instrucciones de seguridad y las normas aplicables.



ADVERTENCIA: Para reducir el riesgo de lesiones personales graves, apague la herramienta y desconecte la batería antes de hacer cualquier ajuste o de extraer o instalar accesorios o complementos. El encendido accidental puede causar lesiones.

Posición correcta de las manos (Fig. J)



ADVERTENCIA: Para reducir el riesgo de lesiones personales graves, tenga **SIEMPRE** las manos en una posición adecuada como la que se muestra.



ADVERTENCIA: Para reducir el riesgo de lesiones personales graves, sujete **SIEMPRE** bien la herramienta para prevenir una reacción repentina.



ADVERTENCIA: Sujete la herramienta usando solo las superficies de agarre designadas: la empuñadura del cabezal motor y la empuñadura auxiliar.



ADVERTENCIA: No utilice la pértiga como superficie de agarre.

La posición correcta de las manos exige que una mano se coloque en la empuñadura principal **22** y la otra en la empuñadura auxiliar **23**.

Corte (Fig. D–F)

Una vez encendida la desbrozadora, inclínela y balancéela de lado a lado, como se muestra en la Fig. D, E.

Mantenga una distancia mínima de 610 mm entre el protector y sus pies, como se muestra en la Fig. F.



ADVERTENCIA: Mantenga el hilo giratorio casi paralelo al suelo (inclinado a no más de 30 °). Esta cortadora no es un cortabordes. **NO INCLINE** la desbrozadora, para que el hilo gire casi en ángulo recto al suelo. Los residuos volátiles pueden causar lesiones graves.

Alimentación por golpeo del hilo de la desbrozadora

La desbrozadora utiliza un hilo de nailon de 2,0 mm de diámetro. El hilo de corte se desgasta con más rapidez y necesita más alimentación si el corte se realiza junto a aceras u otras superficies abrasivas, o si se cortan malas hierbas resistentes.

Al utilizar la desbrozadora, el hilo se reduce por el desgaste. Sacuda la unidad suavemente en el suelo mientras está funcionando a velocidad normal y se alimentará el hilo.

NOTA: Extender el hilo de nailon a una anchura de corte de más de 380 mm afectará negativamente al rendimiento, al tiempo de funcionamiento y a la vida útil de la desbrozadora porque se corre el riesgo de dañar el motor. Si lo hace, la garantía se anulará.

Consejos útiles para el corte

- Use la punta del hilo para hacer el corte; no fuerce el cabezal del hilo para introducirlo en el césped sin cortar.
- Las vallas de alambre y las cercas provocan un desgaste extra del hilo e incluso llegan a romperlo. Las paredes de piedra y ladrillos, los bordillos y la madera pueden desgastar el hilo rápidamente.
- No deje que la tapa del carrito se arrastre por el suelo u otras superficies.
- Si el césped ha crecido mucho, corte de arriba hacia abajo y no supere los 380 mm de altura.
- Mantenga la desbrozadora inclinada hacia el área que esté cortando; esa es la mejor área de corte.
- La desbrozadora corta al pasar la unidad de izquierda a derecha. Esto evitará que los desechos salgan despedidos hacia el operador.
- Evite los árboles y arbustos. Las cortezas de los árboles, las molduras de madera y los postes de las cercas pueden dañarse fácilmente con el hilo.

MANTENIMIENTO

Su herramienta eléctrica ha sido diseñada para funcionar mucho tiempo con un mínimo de mantenimiento. Que siga funcionando satisfactoriamente depende del buen cuidado de la herramienta y de su limpieza periódica.



ADVERTENCIA: Para disminuir el riesgo de lesiones personales graves, apague la herramienta y desconecte la batería antes de realizar ajuste alguno o de quitar o instalar acoplamientos o accesorios. La puesta en marcha accidental puede causar lesiones.

El cargador y el paquete de pilas no pueden ser reparados.

Tratamientos de mantenimiento (Fig. H)

- El hilo de la desbrozadora puede secarse con el tiempo. Para mantener el cable en perfecto estado, guarde el que sobre en una bolsa de plástico sellada con una cucharada de agua.
- Las partes de plástico se pueden limpiar con jabón suave y un trapo húmedo.
- El hilo de corte **11** del extremo del protector puede arruinarse con el tiempo. Le recomendamos retocar periódicamente el filo de la cuchilla con una lima.



Lubricación

Su herramienta eléctrica no requiere lubricación adicional.



Limpieza



ADVERTENCIA: Elimine con aire seco la suciedad y el polvo de la carcasa principal tan pronto como se advierta su acumulación en las rejillas de ventilación o en sus proximidades. Cuando lleve a cabo este procedimiento

póngase una protección ocular aprobada y una mascarilla antipolvo aprobada.



ADVERTENCIA: Jamás use disolventes u otros productos químicos fuertes para limpiar las piezas no metálicas de la herramienta. Dichos productos químicos pueden debilitar los materiales con los que están construidas estas piezas. Use un paño humedecido únicamente con agua y jabón suave. Jamás permita que le entre líquido alguno a la herramienta ni sumerja ninguna parte de la misma en líquido.

Accesorios opcionales



ADVERTENCIA: Dado que los accesorios que no sean los suministrados por DEWALT no han sido sometidos a pruebas con este producto, el uso de tales accesorios con esta herramienta podría ser peligroso. Para disminuir el riesgo de lesiones, con este producto se deben usar exclusivamente accesorios recomendados por DEWALT.

Consulte a su proveedor si desea información más detallada sobre los accesorios apropiados.



ADVERTENCIA: Para disminuir el riesgo de lesiones personales graves, apague el aparato y extraiga la batería antes de realizar cualquier ajuste o de poner o quitar acoplamientos o accesorios.



ADVERTENCIA: El uso de este aparato con cualquier accesorio no recomendado por DEWALT podría resultar peligroso.



ADVERTENCIA: No utilice cuchillas ni accesorios distintos a los recomendados por DEWALT con esta desbrozadora. Pueden producirse lesiones graves o daños al producto.



ATENCIÓN: Use solo carretes de repuesto e hilos DEWALT. Todos los hilos deben tener forma de espiral con bordes lisos y redondos. Usar cualquier hilo de otro fabricante puede reducir el rendimiento, dañar la desbrozadora o causar lesiones personales.

La desbrozadora utiliza hilo de 2,0 mm de diámetro, pero puede utilizar hilo de 2,4 mm. Otros tamaños pueden perjudicar el rendimiento o provocar daños a la desbrozadora. Otros tamaños pueden perjudicar el rendimiento o provocar daños a la desbrozadora.

Sustitución del conjunto del carrete (Fig. G)

1. Gire la carcasa del carrete **3** hasta que el orificio **12** de la placa del eje se alinee con la muesca **13** de la carcasa del motor. Inserte un destornillador en la muesca y en el orificio para evitar que gire el eje.
2. Desenrosque y extraiga la carcasa del carrete girando la cubierta de la empuñadura del carrete **14** en sentido horario.
NOTA: No intente extraer la carcasa del carrete girándola **3**.
3. Extraiga la placa del eje **16** antes de colocar un nuevo carrete. Elimine la suciedad y los restos de césped de la carcasa del motor y de la placa del eje.
4. Coloque la placa del eje **16** en el eje **15** de forma que la tuerca de retención en forma de doble D del eje quede dentro de la base de la placa del eje.

5. Alinee el orificio de la placa del eje y la muesca, vuelva a insertar el destornillador en el orificio y enrosque el nuevo carrete en sentido antihorario. Apriete bien la nueva carcasa del carrete en el eje **15**.

Recargar el hilo de corte (Fig. H, I)



ADVERTENCIA: Para reducir el riesgo de lesiones personales graves, apague la unidad y extraiga la batería antes de hacer cualquier ajuste o de extraer o colocar complementos o accesorios, cuando cambie el hilo o antes de la limpieza. El arranque accidental puede causar lesiones.



ATENCIÓN: Use solo carretes e hilos de repuesto DEWALT. replacement spools and line. Usar cualquier hilo de otro fabricante puede reducir el rendimiento, dañar la desbrozadora o causar lesiones personales. La desbrozadora utiliza hilo de 2.0 mm (0.08") de diámetro, en forma de espiral, con bordes redondos y lisos. No utilice hilos de otros tamaños. Podría perjudicar las prestaciones y causar daños a la unidad o lesiones.



ATENCIÓN: Para evitar que se dañe el aparato, si la línea de corte sobresale de la hoja de corte, córtela de modo que llegue justo hasta la altura de la hoja.

Usar solo con el hilo de repuesto DEWALT. replacement line.

1. Extraiga la batería.
2. Corte un trozo de hilo de desbrozar de 6 m de longitud como máximo, de 2,0 mm.
3. Alinee los orificios del compartimento del carrete **17** con la flecha **18** de la cubierta de la empuñadura del carrete **14**, como se muestra en la Figura H.
4. Haga pasar un extremo del hilo de corte por el orificio. Guíe el hilo por el segundo orificio y siga tirando del hilo hasta que quede una longitud igual de hilo a cada lado del carrete.
5. Con una mano, fije la tapa del carrete para que no se mueva. Con la otra mano, enrolle el hilo en el carrete girando la cubierta de la empuñadura del carrete en sentido antihorario. Siga enrollando hasta que queden 130 mm de hilo a cada lado del compartimento del carrete, como se muestra en la Fig. I.

Sustitución del protector con el protector con cobertura extendida (Fig. A, C)

Para obtener más protección, hay disponible un protector con más cobertura (que se vende por separado). Utilice el protector de repuesto DEWALT con número de pieza N905733.



ADVERTENCIA: Nunca debe utilizar el aparato si no tiene el protector colocado correctamente.

1. Extraiga el carrete como se describe en la sección **Sustituir el conjunto del carrete**.
2. Extraiga los dos tornillos del protector **10**, como se muestra en la Fig. C.
3. Levante el protector por una esquina, como se muestra en la Fig. C.

4. Para colocar un nuevo protector, deslice la aleta **24** del nuevo protector por debajo del labio **25** de la carcasa del motor **26**, después baje la parte posterior del protector hasta su posición, como se muestra en la Fig. A.
5. Vuelva a colocar los dos tornillos del protector **10** y apriételes bien.
6. Extraiga el carrete como se describe en la sección **Sustituir el conjunto del carrete**.

Colocación y ajuste de la correa de hombro (Fig. J)



ADVERTENCIA: La correa **19** debe llevarse colgada a un hombro, y no cruzada en bandolera. Véase la Fig. J.

La correa de hombro se recomienda para cualquier herramienta de peso total superior a 6 kg. (El peso total incluye el cabezal motor, el accesorio y la batería.) La correa para hombro puede comprarse por separado a DeWALT, pieza número N502343. Coloque la correa en la herramienta como se muestra en la Fig. J y ajústela para obtener un buen equilibrio y sujeción.

1. Coloque el soporte de la correa.
2. Cierre el pestillo de la correa para hombro **21** en el montaje de la correa **20** located on the unit, just in front of the ON/OFF trigger como se muestra en la Fig. J. Ajuste la correa para que se adapte a su hombro y le dé el equilibrio y el apoyo adecuados.

Proteger el medio ambiente



Recogida selectiva. Los productos y las baterías marcadas con este símbolo no deben desecharse junto con los residuos domésticos normales.

Los productos y las baterías contienen materiales que pueden ser recuperados y reciclados, reduciendo la demanda de materias primas. Recicle los productos eléctricos y las baterías de acuerdo con las disposiciones locales. Para más información, vaya a www.2helpU.com.

Batería recargable

Esta batería de larga duración debe recargarse cuando deje de producir la suficiente potencia en trabajos que se realizaban con facilidad anteriormente. Al final de su vida técnica, deséchela con el debido respeto al medio ambiente.

- Descargue la batería por completo, y luego sáquela de la herramienta.
- Las batería de litio-ión son reciclables. Llévelas a su distribuidor o punto de reciclaje local. Los paquetes de batería recogidos serán reciclados o eliminados adecuadamente.

DÉBROUSSAILLEUSE

DCMASST1

Félicitations !

Vous avez choisi un outil DEWALT. Des années d'expérience, de développement de produits et d'innovation ont fait de DEWALT l'un des partenaires les plus fiables pour les utilisateurs d'outils électriques professionnels.

Caractéristiques techniques

		DCMASST1
Tension	V_{CC}	54
Faible vitesse	/min	4400
Grand vitesse	/min	5400
Taille Trajectoire de coupe	mm	380
Poids	kg	2,1

Valeurs sonores et valeurs des vibrations (somme vectorielle triaxiale) selon la norme EN50636-2-91

L_{PA} (niveau de pression sonore émis)	dB(A)	82
K (incertitude pour le niveau de pression sonore)	dB(A)	2,5
L_{WA} (niveau de puissance sonore)	dB(A)	92
K (incertitude pour le niveau sonore donné)	dB(A)	2,1
Valeur des vibrations émises $a_{h1} =$	m/s^2	2,5
Incertitude K =	m/s^2	1,5

Le niveau sonore et/ou de vibrations émis indiqué dans ce feuillet d'informations a été mesuré conformément à une méthode de test normalisée établie dans par la norme EN50636-2-91 et il peut être utilisé pour comparer un outil à un autre. Il peut également être utilisé pour effectuer une évaluation préliminaire de l'exposition.

⚠️ AVERTISSEMENT : le niveau sonore et/ou de vibrations émis déclarés correspondent aux applications principales de l'outil. Cependant, si l'outil est utilisé pour des applications différentes, avec des accessoires différents ou qu'il est mal entretenu, le niveau sonore et/ou de vibrations émis peut varier. Ces éléments peuvent augmenter considérablement le niveau d'exposition sur la durée totale de travail.

Toute estimation du degré d'exposition aux vibrations et/ou au bruit doit également prendre en compte les heures où l'outil est éteint ou lorsqu'il est en marche sans effectuer aucune tâche. Ces éléments peuvent réduire sensiblement le degré d'exposition sur la durée totale de travail.

Identifiez et déterminez les mesures de sécurité supplémentaires pouvant protéger l'utilisateur des effets des vibrations et/ou du bruit, comme par exemple l'entretien de l'outil et des accessoires, le fait de conserver

les mains au chaud (pertinent pour les vibrations) et d'organiser les méthodes de travail.

Déclaration de conformité CE

Directive Machines



Débroussailleuse

DCMASST1

DEWALT certifie que les produits décrits dans la section **Caractéristiques techniques** sont conformes aux normes : 2006/42/CE, EN60335-1:2012 + A11:2014 + A13:2017 + A1:2019 + A14:2019 + A2:2019, EN50636-2-91:2014

2000/14/CE, Coupe-bordure, $L \leq 50$ cm, Annexe VI
DEKRA Certification B.V.

Meander 1051 / P.O. box 5185

6525 MJ ARNHEM / 6802 ED

ARNHEM, Pays-Bas

N° d'identification de l'organisme mandaté : 0344

Niveau de puissance sonore selon la norme 2000/14/CE

(Article 12, Annexe III, $L \leq 50$ cm) :

L_{PA} (pression sonore mesurée) 82 dB(A)
incertitude (K) = 2,5 dB (A)

L_{WA} (puissance sonore garantie) 96 dB(A)

Ces produits sont également conformes aux directives 2014/30/UE et 2011/65/UE. Pour obtenir plus de précisions, veuillez contacter DEWALT à l'adresse suivante ou consulter la dernière page du manuel.

Le soussigné est responsable de la compilation du dossier technique et fait cette déclaration au nom de DEWALT.

Markus Rompel

Vice-Président Engineering, PTE-Europe

DEWALT, Richard-Klinger-Straße 11,

65510, Idstein, Allemagne

31/12/2020



AVERTISSEMENT : afin de réduire le risque de blessure, lisez le manuel d'instruction.

Définitions : consignes de sécurité

Les définitions ci-dessous décrivent le niveau de gravité de chaque mot signalétique. Lisez le manuel de l'utilisateur et soyez attentif à ces symboles.



DANGER : indique une situation dangereuse imminente qui, si elle n'est pas évitée, entraînera des blessures graves ou mortelles.

 **AVERTISSEMENT** : indique une situation dangereuse potentielle qui, **si elle n'est pas évitée**, pourrait entraîner des **blessures graves** ou mortelles.

 **ATTENTION** : indique une situation dangereuse potentielle qui, **si elle n'est pas évitée**, pourrait entraîner des **blessures minimales** ou modérées.

AVIS : indique une pratique ne **posant aucun risque de dommages corporels**, mais qui par contre, si rien n'est fait pour l'éviter, **pourrait poser des risques de dommages matériels**.

 Indique un risque d'électrocution.

 Indique un risque d'incendie.

CONSIGNES DE SÉCURITÉ

 **AVERTISSEMENT** : lors de l'utilisation d'appareil alimentés sur le secteur, les mesures de précaution de base devraient toujours être prises pour réduire le risque d'incendie, de choc électrique et de blessures, incluant ce qui suit.

 **AVERTISSEMENT** : les règles de sécurité doivent être respectées lors de l'utilisation de la machine. Pour votre propre sécurité et celle des passants, lisez ces instructions avant d'utiliser la machine. Conservez les instructions en lieu sûr pour utilisation ultérieure.

- Lisez attentivement ce manuel avant d'utiliser l'appareil.
- L'utilisation prévue est décrite dans ce manuel. L'utilisation de tout accessoire ou la performance de toute opération avec cet outil, autre que celles recommandées dans ce manuel d'utilisation, peut présenter un risque de blessure corporelle.
- Conservez ce manuel pour référence ultérieure.

IMPORTANT

**LIRE ATTENTIVEMENT AVANT UTILISATION
CONSERVER POUR RÉFÉRENCE ULTÉRIEURE**

PRATIQUES D'UTILISATION SÉCURITAIRES

Formation

- a) **Lisez attentivement les instructions.** Familiarisez-vous avec les commandes et l'utilisation correcte de la machine.
- b) **Ne laissez jamais des enfants ou des personnes n'ayant pas lu ces instructions utiliser la machine.** Les réglementations locales peuvent limiter l'âge de l'opérateur.
- c) N'oubliez pas que l'opérateur ou l'utilisateur est responsable des accidents ou mise en danger d'autres personnes ou de leur propriété.

Préparation

- a) Avant utilisation, inspectez toujours visuellement la machine en termes de protecteurs ou boucliers endommagés, manquants ou mal positionnés.
- b) Ne jamais utiliser la machine lorsque des personnes, particulièrement les enfants, ou des animaux sont à proximité.

Fonctionnement

- a) Portez toujours une protection oculaire et des chaussures renforcées lorsque vous utilisez la machine.
- b) Ne pas utiliser la machine si les conditions météorologiques sont mauvaises, particulièrement s'il y a un risque de foudre.
- c) Utilisez la machine seulement en plein jour ou avec une bonne lumière artificielle.
- d) N'utilisez jamais la machine sans protecteurs ou boucliers en place.
- e) N'allumez le moteur que lorsque vos mains et pieds sont écartés des outils coupants.
- f) Débranchez toujours la machine de l'alimentation électrique (p.ex. retirez la fiche de la prise secteur, retirez le dispositif d'arrêt ou la pile amovible)
 - lorsque la machine est laissée sans surveillance ;
 - avant de supprimer un blocage ;
 - avant de vérifier, nettoyer ou intervenir sur la machine ;
 - après avoir heurté un corps étranger ;
 - lorsque la machine commence à vibrer anormalement.
- g) Soyez prudent par rapport au risque de blessure aux pieds et mains que présentent les outils coupants.
- h) Vérifiez toujours que les ouvertures de ventilation sont libres de débris.
- i) Retirez tous les objets qui peuvent provoquer un rebond, comme les branches et les pierres.
- j) Vérifiez l'absence de fixations desserrées et de pièces endommagées.
- k) Tenez l'outil par les surfaces de préhensions prévues : **le carter du moteur et la poignée auxiliaire (voir la Fig. D)**. Ne pas utiliser le manche comme surface de préhension.

Entretien et entreposage

- a) **Débranchez toujours la machine de l'alimentation électrique (p.ex. retirez la fiche de la prise secteur, retirez le dispositif d'arrêt ou la pile amovible) avant d'effectuer des tâches d'entretien ou de nettoyage.**
- b) Utilisez seulement les pièces de rechange et accessoires recommandés par le fabricant.
- c) **Inspectez et entretenez régulièrement la machine.** Faites réparer la machine seulement par un réparateur agréé.
- d) Lorsqu'elle n'est pas utilisée, entreposez la machine hors de portée des enfants.
- e) **Nettoyez-la avant de l'entreposer, y compris l'utilisation des protecteurs.**

CONSIGNES DE SÉCURITÉ SUPPLÉMENTAIRES PROPRES AUX COUPE-BORDURE



AVERTISSEMENT : les organes de coupe continuent à tourner après l'extinction du moteur.

- Portez des pantalons longs pour protéger vos jambes.
- Avant d'utiliser l'appareil, retirez les bâtons, les pierres, les câbles et les autres corps étrangers de la zone à couper.
- N'utilisez l'appareil qu'à la verticale, le fil de coupe près du sol. Ne démarrez jamais l'appareil dans aucune autre position.
- Déplacez-vous lentement en utilisant l'appareil. N'oubliez pas que l'herbe fraîchement coupée est humide et glissante.
- Ne travaillez pas sur des pentes trop raides. Avancez perpendiculairement à la pente, jamais de haut en bas.
- Ne traversez jamais des passages gravillonnés alors que l'appareil est en marche.
- Ne touchez jamais le fil de coupe quand l'appareil est en marche.
- Ne posez pas l'appareil avant l'arrêt complet du fil de coupe.
- N'utilisez que le type de fil de coupe approprié. N'utilisez jamais un fil de coupe en métal ou du fil de pêche.
- Gardez toujours vos mains et vos pieds éloignés du fil de coupe et de la lame, particulièrement au démarrage du moteur.
- Avant d'utiliser l'appareil et après un choc, recherchez les signes d'usure ou de dommage et réparez, le cas échéant.
- Prenez les précautions nécessaires pour éviter de vous blesser avec les dispositifs installés pour couper la longueur du fil. Une fois un nouveau fil de coupe tiré, remplacez toujours la machine dans sa position de fonctionnement normale avant de la remettre en marche.
- Une surveillance étroite est nécessaire lorsque l'appareil est utilisé près d'enfants.
- Cet appareil n'est pas destiné à être utilisé par des personnes jeunes ou infirmes sans surveillance.
- Cet appareil n'est pas un jouet.
- Il ne doit être utilisé que dans des endroits secs. Ne laissez pas l'appareil être mouillé.
- Ne plongez pas l'appareil dans l'eau.
- N'ouvrez pas le corps de l'appareil. Il n'y a aucune pièce réparable par l'utilisateur à l'intérieur.
- N'utilisez pas l'appareil dans un environnement présentant des risques d'explosion, notamment en présence de liquides, gaz ou poussières inflammables.
- Quand l'appareil est rangé ou transporté dans un véhicule, il doit être installé dans le coffre ou correctement calé pour éviter les mouvements dus aux changements de direction ou de vitesse.
- Quand il n'est pas utilisé, l'appareil doit être rangé dans un endroit suffisamment aéré, sec et hors de la portée des enfants.
- Rangez vos appareils hors de portée des enfants.

Sécurité des personnes

- Cet appareil n'est pas prévu pour être utilisé par des personnes (y compris des enfants) ayant des capacités physiques, sensorielles ou mentales réduites ou qui manquent d'expérience et de connaissances, sauf si elles sont supervisées ou formées à l'utilisation de l'appareil par une personne responsable de leur sécurité.
- Les enfants doivent être surveillés afin de garantir qu'ils ne jouent pas avec l'appareil.

Risques résiduels

Afin de garder une bonne assise dans les pentes, ne vous penchez pas. Conservez votre équilibre en permanence. Marchez, ne courez jamais.

Certains risques résiduels autres que ceux mentionnés dans les avertissements sur la sécurité peuvent survenir en utilisant l'outil. Ces risques peuvent être dus à une utilisation incorrecte, prolongée, etc.

Malgré le respect de toutes les réglementations pertinentes sur la sécurité et la mise en œuvre de dispositifs de sécurité, certains risques résiduels ne peuvent pas être évités. Ils comprennent :

- Les blessures dues au contact avec des pièces mobiles/ en rotation.
- Les blessures dues au changement de pièces, de lames ou d'accessoires.
- Les blessures dues à l'utilisation prolongée d'un outil. Lorsque vous utilisez un outil quel qu'il soit pendant de longues périodes, veillez à faire des pauses régulières.
- Les troubles de l'ouïe.
- Les risques pour la santé dus à l'inhalation de poussières produites pendant l'utilisation de l'outil (exemple : travail avec du bois, surtout le chêne, le hêtre et les panneaux en MDF).
- Les risques de brûlures dus à des accessoires ayant chauffé pendant leur fonctionnement.

CONSERVEZ CES INSTRUCTIONS

Contenu de l'emballage

L'emballage contient :

- 1 Débroussailluse
 - 1 Carter de protection
 - 2 Vis du carter de protection
 - 2 Rondelles
 - 1 Manuel d'utilisation
- Vérifiez que l'outil et ses pièces ou accessoires n'ont pas été endommagés pendant le transport.
 - Prenez le temps de lire intégralement ce manuel et de parfaitement le comprendre avant l'utilisation.

Marquages apposés sur l'outil

Les pictogrammes suivants se trouvent sur l'outil :



Veillez lire le manuel d'utilisation avant utilisation.



Portez une protection oculaire.



Portez des protections auditives.



Ne pas mettre les mains



Surface chaude. Ne touchez pas.



N'exposez pas l'outil à la pluie ou à une humidité importante et ne le laissez pas dehors sous la pluie.



Éteignez l'outil. Avant de réaliser toute tâche de maintenance sur l'outil, retirez-en la batterie.



Gardez à distance les éventuelles personnes à proximité.



Puissance sonore garantie conforme à la Directive 2000/14/CE.

Emplacement du code date (Fig. A)

Le code date **4**, qui inclut également l'année de fabrication, est imprimé sur le corps de l'outil.

Exemple :

2020 XX XX

Année de fabrication

Présentation (Fig. A)



AVERTISSEMENT : ne modifiez jamais l'outil. Il existe sinon un risque de blessures ou de dommages.

- 1 Perche de la débroussailluse
- 2 Carter de protection
- 3 Porte-bobine

Utilisation prévue

L'embout de votre débroussailluse a été conçu pour être utilisé avec la DCMAS5713 tête motrice. Cette débroussailluse a été conçue pour les opérations de taille professionnelles.

N'UTILISEZ PAS l'appareil dans un environnement humide ou en présence de liquides ou de gaz inflammables.

NE LAISSEZ PAS les enfants manipuler l'outil. Les utilisateurs inexpérimentés doivent être supervisés quand ils utilisent cet outil.

- Ce produit n'est pas destiné à être utilisé par des personnes (y compris les enfants) aux capacités physiques, sensorielles ou intellectuelles réduites ou qui manquent d'expérience, de connaissances ou d'aptitudes, à moins qu'elles ne soient surveillées par une personne responsable de leur sécurité. Ne laissez jamais les enfants seuls avec ce produit.

MONTAGE ET RÉGLAGES



AVERTISSEMENT : afin de réduire tout risque de blessure grave, éteignez l'outil et retirez le bloc-batterie avant d'effectuer toute opération de réglage ou de retirer/installer un équipement ou un accessoire. Un démarrage accidentel peut occasionner des blessures.



AVERTISSEMENT : veillez à n'utiliser que des DEWALT blocs-batteries et des chargeurs.

Tête motrice (Fig. B)

(DCMAS5713 vendue séparément)



AVERTISSEMENT : afin de réduire les risques de blessure :

- Avant chaque utilisation, veillez à ce que quiconque utilise cet appareil ait lu et compris toutes les consignes de sécurité et toutes les autres informations données par le fabricant se trouvant dans ce manuel.
- Ne mettez jamais la machine en marche sans qu'un outil de taille approprié ne soit correctement installé sur la tête motrice.



AVERTISSEMENT : afin de réduire tout risque de blessure grave, éteignez l'appareil et retirez le bloc-batterie avant d'effectuer toute opération de réglage ou de retirer/installer un équipement ou un accessoire, ou avant de nettoyer l'appareil. Tout démarrage accidentel peut occasionner des blessures.

Votre débroussailluse a été conçue de sorte que la tête motrice puisse être retirée de l'outil de taille de la débroussailluse en tournant le bouton **5** dans le sens inverse des aiguilles d'une montre et en les séparant en tirant doucement sur leur perche **1**, **6**.

Cela ne doit être exécuté que quand l'appareil est éteint et que le bloc-batterie a été retiré. À l'intérieur de la perche supérieure de la tête motrice **6** se trouve un raccord mécanique qui tourne quand la tête motrice est en marche. Ce raccord peut occasionner de graves blessures en cas de contact alors que la tête motrice est en marche.

REMARQUE : Une bandoulière double est nécessaire si le poids de l'outil et du bloc-batterie dépasse 7,5 kg.

Installer l'outil de taille sur la tête motrice (Fig. A, B)

1. Pour installer l'outil de taille **1** sur la perche supérieure de la tête motrice **6**, alignez la bouton de verrouillage **7** avec le trou **8** comme illustré par la Fig. B.
2. Tournez le bouton **5** dans le sens des aiguilles d'une montre pour le fixer sur la perche supérieur de la tête motrice. Bien installé, l'ensemble doit ressembler à la Fig. B. Si ce n'est pas le cas, démontez l'ensemble et réalignez l'outil de taille **1** pour que le bouton de verrouillage **7** entre dans le trou **8**.



AVERTISSEMENT : veillez à toujours contrôler que les boutons sont parfaitement en place. Si les boutons ne sont pas parfaitement serrés cela pourrait occasionner la désolidarisation des différents ensembles et vous exposer à une situation dangereuse.

Assembler le protecteur (Fig. C)

1. Glissez le protecteur **2** en place comme illustré à la Fig. C.
2. Sécurisez avec les vis et les rondelles du protecteur **10**, serrez fermement.

FONCTIONNEMENT

Instructions pour l'utilisation



AVERTISSEMENT : respectez toujours les consignes de sécurité et la réglementation applicable.



AVERTISSEMENT : afin de réduire tout risque de blessure grave, éteignez l'outil et retirez le bloc-batterie avant d'effectuer toute opération de réglage ou de retirer/installer un équipement ou un accessoire. Un démarrage accidentel peut occasionner des blessures.

Position correcte des mains (Fig. J)



AVERTISSEMENT : pour réduire tout risque de dommages corporels graves, adopter **SYSTÉMATIQUEMENT** la position des mains illustrée.



AVERTISSEMENT : pour réduire tout risque de dommages corporels graves, maintenir fermement et **SYSTÉMATIQUEMENT** l'outil pour anticiper toute réaction soudaine de sa part.



AVERTISSEMENT : tenir l'outil seulement pas les surfaces de préhension prévues : La poignée du moteur et la poignée auxiliaire.



AVERTISSEMENT : ne pas utiliser le manche comme surface de préhension.

Une position des mains appropriée nécessite une main sur la poignée du moteur **22** et une main sur la poignée auxiliaire **23**.

Tailler (Fig. D–F)

Débroussailluse en marche, inclinez-la et balancez-la d'un côté à l'autre, comme illustré à la Fig. D, E.

Gardez une distance minimum de 610 mm entre le carter de protection et vos pieds, comme illustré par la Fig. F.



AVERTISSEMENT : Maintenez le fil en rotation à peu près parallèle avec le sol (l'inclinaison ne doit pas dépassée 30 °). Cette débroussailluse n'est pas une déligneuse. **N'INCLINEZ PAS la débroussailluse au point que le fil tourne à angle droit par rapport au sol. La projection de débris peut provoquer de graves blessures.**

Alimentation en fil de coupe par secousse

Votre débroussailluse utilise du fil nylon de 2,0 mm de diamètre. Le fil de coupe s'use plus rapidement et il doit être changé plus souvent si la coupe a lieu le long des trottoirs ou d'autres surfaces abrasives ou si les herbes à couper sont grosses.

Au fur et à mesure de l'utilisation de la débroussailluse, le fil se raccourcit par l'usure. Tapez doucement la débroussailluse sur le sol alors qu'il est à vitesse normale pour libérer plus de fil.

REMARQUE : Sortir le fil nylon au-delà de la bande de 380 mm affecte les performances, l'autonomie et la durée de vie de la débroussailluse de façon négative car cela peut endommager le moteur. Procédez ainsi peut annuler la garantie.

Conseils utiles pour la taille

- Utilisez l'extrémité du fil pour effectuer la taille ; n'enfonchez pas la tête de coupe dans l'herbe.
- Les clôtures métalliques et les palissades augmentent l'usure du fil et peuvent même le rompre. Les murs en pierres et en briques, les margelles et le bois usent le fil prématurément.
- Ne laissez pas le cache-bobine traîner sur le sol ou d'autres surfaces.
- Si vous taillez de l'herbe haute, taillez de haut en bas et ne taillez pas à moins de 380 mm.
- Gardez la débroussailluse inclinée vers la zone à couper ; c'est la meilleure position de coupe.
- La débroussailluse effectue la coupe en passant l'appareil de droite à gauche. Ceci permet d'éviter la projection de débris vers l'utilisateur.
- Évitez les arbres et les buissons. L'écorce des arbres, les moulures, les revêtements et les poteaux de clôtures en bois peuvent facilement être endommagés par le fil.

MAINTENANCE

Votre outil électrique a été conçu pour fonctionner longtemps avec un minimum de maintenance. Le fonctionnement continu et satisfaisant de l'outil dépendra d'une maintenance adéquate et d'un nettoyage régulier.



AVERTISSEMENT : pour réduire tout risque de dommages corporels graves, arrêter et déconnecter la batterie avant tout réglage ou avant de retirer ou installer toute pièce ou tout accessoire.

Tout démarrage accidentel pourrait causer des dommages corporels.

Le chargeur et le bloc batterie ne peuvent pas être réparés.

Opérations de maintenance (Fig. H)

- Il se peut que le fil de votre débroussailluse se dessèche avec le temps. Pour garder le fil en bon état, rangez vos bobines de fil de rechange dans un sac en plastique fermé avec une cuillère à soupe d'eau.
- Les pièces en plastique peuvent être nettoyées à l'aide d'un savon doux et d'un chiffon humide.
- Le coupe fil **11** sur le bord du carter de protection peut s'émousser avec le temps. Il est recommandé de régulièrement rectifier l'affûtage de la lame à l'aide d'une lime.



Lubrification

Votre outil électrique ne requiert aucune lubrification additionnelle.



Entretien

AVERTISSEMENT : éliminer poussière et saleté du boîtier principal à l'aide d'air comprimé chaque fois que les orifices d'aération semblent s'encrasser. Porter systématiquement des lunettes de protection et un masque anti-poussières homologués au cours de cette procédure.

AVERTISSEMENT : ne jamais utiliser de solvants ou tout autre produit chimique décapant pour nettoyer les parties non métalliques de l'outil. Ces produits chimiques pourraient en attaquer les matériaux utilisés. Utiliser un chiffon humidifié avec de l'eau et un savon doux. Protéger l'outil de tout liquide et n'immerger aucune de ses pièces dans aucun liquide.

Accessoires en option

AVERTISSEMENT : comme les accessoires autres que ceux offerts par DeWALT n'ont pas été testés avec ce produit, leur utilisation avec cet appareil pourrait être dangereuse. Pour réduire tout risque de dommages corporels, seuls des accessoires DeWALT recommandés doivent être utilisés avec cet appareil.

Veuillez consulter votre revendeur pour plus d'informations sur les accessoires appropriés.

AVERTISSEMENT : afin de réduire le risque de blessure corporelle grave, éteignez l'appareil et retirez le bloc-piles avant d'effectuer tout ajustement ou de retirer/installer des pièces ou des accessoires.

AVERTISSEMENT : l'utilisation de tout accessoire non recommandé par DeWALT avec cet appareil peut être dangereuse.

AVERTISSEMENT : ne pas utiliser de lame, d'accessoire ou de fixation autre que ceux recommandés DeWALT sur ce taille-bordure. Cela peut causer une blessure grave ou des dommages matériels.

ATTENTION : utiliser seulement des bobines de remplacement et des fils DeWALT. Tout le fil doit être en forme de spirale avec des bords ronds et lisses. Utiliser un fil de tout autre fabricant peut réduire la performance, endommager la taille-bordure ou causer une blessure corporelle.

Votre taille-bordure utilise un fil de diamètre 2,0 mm, cependant un fil de 2,4 mm de diamètre peut être utilisé. D'autres formats pourraient réduire la performance ou endommager la taille-bordure. D'autres formats pourraient réduire la performance ou endommager la taille-bordure.

Remplacer la bobine (Fig. G)

1. Tournez le boîtier de la bobine **3** jusqu'à ce que le trou **12** dans la plaque de l'axe s'aligne avec l'encoche **13** dans le boîtier du moteur. Insérez un tournevis à travers l'encoche et dans le trou afin d'empêcher l'axe de tourner.

2. Dévissez et retirez le boîtier de la bobine en tournant le capot de la poignée de la bobine **14** dans le sens des aiguilles d'une montre.

REMARQUE : Ne pas tenter de retirer le boîtier de la bobine en tournant le capot de la bobine **3**.

3. Retirez la plaque de l'axe **16** avant d'installer une nouvelle bobine. Enlevez toute saleté et herbe du boîtier du moteur et de la plaque de l'axe.
4. Installez la plaque de l'axe **16** sur l'axe **15**, afin que l'écrou de retenue en forme de double D sur l'axe demeure à l'intérieur de la base de la plaque de l'axe.
5. Alignez le trou de la plaque de l'axe et l'encoche, réinsérez le tournevis dans le trou et enflez le boîtier de la bobine dans le sens contraire des aiguilles d'une montre. Serrez fermement le nouveau boîtier de la bobine sur l'axe **15**.

Recharger le fil de coupe (Fig. H, I)

AVERTISSEMENT : afin de réduire le risque des blessures corporelles graves, éteignez l'outil et, retirez les blocs-piles avant d'effectuer tout réglage ou de retirer/installer des pièces ou des accessoires, de remplacer le fil ou avant le nettoyage. Un démarrage accidentel peut causer des blessures.

ATTENTION : utilisez uniquement des bobines et fils de remplacement DeWALT. Utiliser un fil de tout autre fabricant peut réduire la performance, endommager la taille-bordure ou causer une blessure corporelle. Votre taille-bordure utilise un fil de 2,0 mm de diamètre en forme de spirale avec des bords ronds et lisses. Ne pas utiliser d'autres formats de fil. Cela peut réduire la performance, causer des dommages à l'outil ou une blessure.

ATTENTION : afin d'éviter d'endommager l'outil, si le fil de coupe dépasse la lame de coupe, coupez-le afin qu'il atteigne tout juste la lame.

Utilisez seulement un fil de remplacement DeWALT.

1. Retirez le bloc-piles.
2. Coupez une longueur maximale de 6 m de fil de taille-bordure de 2,0 mm.
3. Alignez les œillets du boîtier de la bobine **17** avec la flèche **18** sur le capot de la poignée de la bobine **14** comme illustré à la Figure H.
4. Enflez une extrémité du fil de coupe à travers un œillet. Faites passer le fil à travers le deuxième œillet et continuez à tirer sur le fil jusqu'à ce que les longueurs de fil soient égales de chaque côté du boîtier de la bobine.
5. Empêchez le capot de la bobine de se déplacer avec une main. À l'aide de votre autre main, enroulez le fil sur la bobine en tournant le capot de la poignée de la bobine dans le sens contraire des aiguilles d'une montre. Continuez à enrouler jusqu'à ce qu'il reste 130 mm de fil de chaque côté du boîtier de la bobine comme illustré à la Fig. I.

Remplacement du protecteur par un protecteur à couverture étendue (Fig. A, C)

Un protecteur à couverture étendue (vendu séparément) est disponible à un coût additionnel si désiré. Utilisez la pièce de protecteur de remplacement DEWALT numéro N905733.



AVERTISSEMENT : *Ne jamais faire fonctionner l'outil sans que le protecteur soit fermement fixé en place.*

1. Retirez l'assemblage de la bobine comme décrit dans la section **Remplacer l'assemblage de la bobine**.
2. Retirez les deux vis du protecteur **10** illustré à la Fig. C.
3. Soulevez le protecteur incliné comme illustré à la Fig. C.
4. Pour fixer un nouveau protecteur, faites glisser la languette **24** du nouveau protecteur sous la lèvres **25** du logement moteur **26** puis abaissez le dos du protecteur en place comme illustré à la Fig. A.
5. Remettez et serrez fermement les deux vis du protecteur **10**.
6. Remplacez l'assemblage de la bobine comme décrit dans la section **Remplacer l'assemblage de la bobine**.

Fixer et régler la bandoulière (Fig. J)



AVERTISSEMENT : *la bandoulière **19** ne doit être passée que par-dessus une seule épaule et elle ne doit pas être portée en travers du corps. Consultez la Fig. J.*

Il est recommandé d'utiliser une bandoulière avec n'importe quel outil dont le poids dépasse 6 kg. (Le poids total inclut la tête motrice, l'outil de taille et la batterie). Une bandoulière est proposée en option par DEWALT, numéro d'article N502343. Fixez la bandoulière sur l'outil comme illustré par la Fig. J et réglez-la pour équilibrer la machine et bien supporter son poids

1. Fixer l'attache de la bandoulière
 2. Clipsez l'attache de la bandoulière **21** sur le point de fixation pour la bandoulière **20** located on the unit, just in front of the ON/OFF trigger comme illustré par la Fig. J.
- J. Réglez la bandoulière pour qu'elle soit bien adaptée à votre épaule et qu'elle vous apporte l'équilibre et le soutien voulus.

Protection de l'environnement



Tri sélectif. Les produits et piles/batteries marqués de ce symbole ne doivent pas être jetés avec les déchets ménagers.

Les produits et les piles/batteries contiennent des matières qui peuvent être récupérées et recyclées afin de réduire la demande en matières premières. Veuillez à recycler les produits électriques et les piles/batteries conformément aux prescriptions locales en vigueur. Pour obtenir plus de précisions, consultez le site www.2helpU.com.

Bloc-batterie rechargeable

Ce bloc-batterie longue durée doit être rechargé lorsqu'il ne parvient plus à fournir la puissance nécessaire aux opérations qui étaient facilement réalisées auparavant. À la fin de sa durée de vie technique, jetez-le en respectant l'environnement :

- Déchargez complètement le bloc-batterie puis retirez-le de l'outil.
- Les cellules Li-Ion sont recyclables. Rapportez-les à votre revendeur ou dans un centre de recyclage local. Les blocs-batteries collectés y sont recyclés ou mis au rebut correctement.

DÉBROUSSAILLEUSE

DCMASST1

Congratulazioni!

Per aver scelto un apparato DEWALT. Gli anni di esperienza, lo sviluppo e l'innovazione meticolosi del prodotto fanno di DEWALT uno dei partner più affidabili per gli utilizzatori di apparati elettrici professionali.

Dati Tecnici

DCMASST1		
Tensione	V _{CC}	54
Velocità bassa	/min	4400
Alta velocità	/min	5400
Dimensioni della falciata	mm	380
Peso	kg	2,1

Valori di rumorosità e di vibrazione (somma vettore triassiale) ai sensi della norma EN50636-2-91

L _{PA} (livello di pressione sonora delle emissioni)	dB(A)	82
K (incertezza del livello di pressione sonora indicato)	dB(A)	2,5
L _{WA} (livello di potenza sonora)	dB(A)	92
K (incertezza per il livello sonoro indicato)	dB(A)	2,1
Valore di emissione delle vibrazioni a _p =	m/s ²	2,5
incertezza K =	m/s ²	1,5

I livelli di emissione di vibrazione e/o rumore indicati in questa scheda informativa, misurati secondo una procedura standardizzata prevista dalla norma EN50636-2-91 possono essere utilizzati per mettere a confronto elettrotensili diversi e per una valutazione preliminare dell'esposizione.



AVVERTENZA: i livelli di emissione di vibrazione e/o rumore dichiarati si riferiscono alle applicazioni principali della macchina. Tuttavia, se la macchina viene utilizzata per applicazioni o con accessori diversi o se non è sottoposta a una manutenzione adeguata, i suoi livelli di rumorosità e/o di vibrazione potrebbero differire da tali valori. Ciò potrebbe aumentare sensibilmente i livelli di esposizione per il periodo di utilizzo complessivo.

Per una stima del livello di esposizione a rumore e vibrazione si dovrebbero considerare anche i momenti in cui la macchina è spenta oppure in cui è accesa, ma non viene utilizzata. Questo fatto potrebbe ridurre sensibilmente il livello di esposizione durante il periodo di utilizzo complessivo.

Individuare misure di sicurezza aggiuntive per proteggere l'operatore dagli effetti della vibrazione e/o del

rumore, quali sottoporre la macchina e gli accessori a manutenzione, mantenere le mani calde (misura attinente alla vibrazione) e prevedere l'organizzazione di modelli di lavoro.

Dichiarazione di conformità CE

Direttiva macchine



Tosaerba a filo

DCMASST1

DEWALT dichiara che i prodotti descritti nella sezione **Dati tecnici** sono conformi alle seguenti normative:

2006/42/CE, EN60335-1:2012 + A11:2014 + A13:2017 + A1:2019 + A14:2019 + A2:2019, EN50636-2-91:2014

2000/14/CE, Tosaerba a filo, L ≤ 50 cm, Allegato VI

DEKRA Certification B.V.

Meander 1051 / P.O. box 5185

6525 MJ ARNHEM / 6802 ED

ARNHEM, Paesi Bassi

ID ente notificato n.: 0344

Livello di potenza sonora misurato in base alla Direttiva 2000/14/CE

(Articolo 12, Allegato III, L ≤ 50 cm):

L_{PA} (pressione sonora misurata) 82 dB(A)
incertezza (K) = 2,5 dB (A)

L_{WA} (potenza sonora garantita) 96 dB(A)

Inoltre questi prodotti sono conformi alle Direttive 2014/30/UE e 2011/65/UE. Per maggiori informazioni, invitiamo a contattare DEWALT al seguente indirizzo o a consultare l'ultima di copertina del manuale.

Il firmatario è responsabile della compilazione del documento tecnico e rende questa dichiarazione per conto di DEWALT.

Markus Rompel
Vicepresidente Engineering, PTE-Europe
DEWALT, Richard-Klinger-Straße 11,
65510, Idstein, Germania
31.12.2020





AVVERTENZA: per ridurre il rischio di lesioni, leggere attentamente il manuale di istruzioni.

Definizioni: linee guida per la sicurezza

Le definizioni seguenti descrivono il livello di criticità di ciascuna indicazione. Leggere il manuale e prestare attenzione ai seguenti simboli.

 **PERICOLO:** indica una situazione di pericolo imminente che, se non viene evitata, **provoca il decesso o lesioni personali gravi**.

 **AVVERTENZA:** indica una situazione potenzialmente pericolosa che, se non viene evitata, **può provocare il decesso o lesioni personali gravi**.

 **ATTENZIONE:** indica una situazione potenzialmente pericolosa che, se non viene evitata, **può provocare lesioni personali di entità lieve o moderata**.

AVVISO: indica una situazione **non in grado di causare lesioni personali** ma che, se non evitata, **potrebbe provocare danni materiali**.

 Segnala il pericolo di scosse elettriche.

 Segnala rischio di incendi.

ISTRUZIONI DI SICUREZZA

 **AVVERTENZA:** quando si usano apparecchi elettrici alimentati elettricamente, osservare sempre le normali precauzioni di sicurezza per ridurre il rischio di incendio, scossa elettrica, lesioni personali e danni materiali.

 **AVVERTENZA:** osservare i regolamenti di sicurezza quando si usa l'elettrotensile. Per l'incolumità dell'utilizzatore e degli eventuali presenti, leggere queste istruzioni prima di utilizzare l'elettrotensile. Conservare le istruzioni in un luogo sicuro per riferimenti futuri.

- Leggere attentamente tutto questo manuale prima di usare l'elettrotensile.
- L'uso previsto è descritto in questo manuale. Se questo elettrotensile viene usato con accessori o per usi diversi da quelli raccomandati in questo manuale di istruzioni, si potrebbero verificare lesioni personali.
- Conservare questo manuale per riferimenti futuri.

IMPORTANTE

**LEGGERE ATTENTAMENTE PRIMA DELL'USO
CONSERVARE PER RIFERIMENTI FUTURI**

PRATICHE PER UN UTILIZZO SICURO

Formazione

- a) **Leggere attentamente le istruzioni.** Acquisire familiarità con i comandi e l'uso corretto della macchina.
- b) **Non consentire mai l'uso dell'elettrotensile a bambini o persone inesperte o che non abbiano letto queste istruzioni d'uso.** Le normative vigenti a livello locale possono imporre un limite di età per l'operatore.
- c) Si ricordi che l'operatore è responsabile degli eventuali incidenti o pericoli a carico di altre persone o cose di loro proprietà.

Preparazione

- a) Prima dell'uso ispezionare visivamente l'elettrotensile per verificare che non sia danneggiato e non vi siano protezioni o schermi mancanti o mal posizionati.

- b) Non usare mai l'elettrotensile se ci sono persone (in particolare bambini) o animali domestici nelle vicinanze.

Utilizzo

- a) Indossare dispositivi di protezione per gli occhi e calzature robuste ogni volta che si utilizza l'elettrotensile.
- b) Evitare di utilizzare l'elettrotensile in condizioni di maltempo, soprattutto quando vi è il rischio di fulmini.
- c) Usare l'elettrotensile solo alla luce del giorno o con una buona luce artificiale.
- d) Non utilizzare mai l'elettrotensile se le protezioni sono danneggiate o smontate.
- e) Accendere il motore solo quando mani e piedi sono lontani dagli attrezzi da taglio.
- f) Scollegare sempre l'elettrotensile dall'alimentazione elettrica (per es. staccare la spina dalla presa di corrente, rimuovere il dispositivo di disabilitazione o la batteria rimovibile)
 - ogni volta che l'elettrotensile viene lasciato incustodito;
 - prima di eliminare un'ostruzione;
 - prima di controllare, pulire o compiere interventi sulla macchina;
 - dopo aver colpito un oggetto estraneo;
 - ogni volta che l'elettrotensile inizia a vibrare in modo anomalo.
- g) Proteggersi dalla possibilità di lesioni a mani e piedi causate dagli attrezzi da taglio.
- h) Verificare sempre che le aperture di ventilazione siano mantenute pulite e libere da detriti.
- i) Rimuovere eventuali oggetti che possono causare contraccolpi, come rami e rocce.
- j) Verificare la presenza di dispositivi di fissaggio allentati e parti danneggiate.
- k) Tenere l'utensile utilizzando esclusivamente le apposite superfici di presa: l'alloggiamento della testa motorizzata e l'**impugnatura ausiliaria (vedere la Fig. D)**. Non utilizzare l'asta come superficie di presa.

Manutenzione e conservazione

- a) **Scollegare sempre l'elettrotensile dall'alimentazione elettrica** (staccare la spina dalla presa di corrente, rimuovere il dispositivo di disabilitazione o la batteria rimovibile) prima di eseguire la manutenzione o la pulizia.
- b) Usare solo ricambi e accessori consigliati dal produttore.
- c) **Ispezionare ed eseguire regolarmente la manutenzione dell'elettrotensile.** Far riparare l'elettrotensile esclusivamente da un tecnico autorizzato.
- d) Quando l'elettrotensile non viene usato conservarlo fuori dalla portata dei bambini.
- e) **Pulire l'utensile prima di ritirarlo, compreso l'utilizzo delle protezioni.**

ISTRUZIONI DI SICUREZZA AGGIUNTIVE PER I TOSAERBA A FILO



AVVERTENZA: gli elementi di taglio continuano a ruotare dopo lo spegnimento del motore.

- Indossare calzoni lunghi per proteggere le gambe.
- Prima di iniziare a usare l'elettrotensile, controllare che lungo il percorso in cui si deve lavorare, non siano presenti bastoncini, pietre, fili elettrici e altri ostacoli.
- Usare l'elettrotensile solo in posizione verticale e con il filo da taglio vicino a terra. Non accendere mai l'elettrotensile in alcun'altra posizione.
- Spostarsi lentamente quando si usa l'elettrotensile. Si ricordi che l'erba appena tagliata è umida e scivolosa.
- Non lavorare su pendii ripidi. Quando si deve lavorare su un pendio, procedere trasversalmente e mai in verticale, su e giù.
- Non attraversare mai strade o sentieri coperti di ghiaia con l'elettrotensile acceso.
- Non toccare mai il filo da taglio quando l'elettrotensile è in funzione.
- Non appoggiare a terra l'elettrotensile fino a quando il filo da taglio non si è completamente arrestato.
- Usare esclusivamente il tipo di filo da taglio corretto. Non usare mai filo da taglio in metallo o una lenza.
- Tenere sempre mani e piedi lontani dal filo da taglio e dalla lama, in modo particolare quando si accende il motore.
- Prima di usare l'elettrotensile e dopo ogni impatto, controllare che non vi siano segni di usura o danni e, se necessario, provvedere alla riparazione.
- Proteggersi da eventuali lesioni personali che potrebbero essere causate dai dispositivi montati per la tranciatura di una lunghezza di filo da taglio. Dopo aver srotolato una nuova lunghezza di filo da taglio, riportare sempre l'elettrotensile nella normale posizione di funzionamento prima di accenderlo.
- Prestare la massima attenzione quando si usa l'elettrotensile con bambini nelle vicinanze.
- Questo elettrotensile non è destinato all'uso da parte di ragazzi o persone inferme senza supervisione.
- Questo elettrotensile non deve essere usato come un giocattolo.
- Usare solo in un luogo asciutto. Evitare che l'elettrotensile si bagni.
- Non immergere l'elettrotensile in acqua.
- Non aprire il corpo del compressore portatile, dato che al suo interno non sono presenti componenti riparabili.
- Evitare di impiegare questo elettrotensile in ambienti esposti al rischio di esplosione, ad esempio in presenza di liquidi, gas o polveri infiammabili.
- Se viene conservato o trasportato all'interno di un veicolo, l'elettrotensile deve essere riposto nel bagagliaio o legato per evitare che si sposti in caso di cambiamento repentino della velocità o della direzione di marcia.

- Quando non viene usato, l'elettrotensile deve essere conservato in un luogo asciutto e ben ventilato, fuori dalla portata dei bambini.
- Gli elettrotensili riposti non devono essere accessibili ai bambini.

Sicurezza altrui

- Questo utensile non è destinato all'uso da parte di persone (compresi i bambini) con capacità fisiche, sensoriali o mentali ridotte, o prive di esperienza e conoscenze, a meno che non siano sottoposte a sorveglianza o ricevano istruzioni riguardo all'uso dell'elettrotensile da parte di una persona responsabile della loro sicurezza.
- Controllare che i bambini non giochino con l'elettrotensile.

Rischi residui

Per essere sicuri di mantenere un buon appoggio, non sbilanciarsi. Mantenere sempre un equilibrio adeguato. Procedere camminando, senza correre.

L'utilizzo dell'elettrotensile può comportare rischi residui non necessariamente riportati in queste avvertenze di sicurezza. Tali rischi possono sorgere a seguito di un uso prolungato o improprio, ecc.

Malgrado il rispetto delle norme di sicurezza pertinenti e l'implementazione di dispositivi di sicurezza, alcuni rischi residui non possono essere evitati. Sono inclusi:

- lesioni personali causate dal contatto con parti rotanti/ in movimento;
- lesioni personali subite durante la sostituzione di parti, lame o accessori;
- lesioni personali causate dall'impiego prolungato di un apparecchio/utensile (quando si utilizza qualsiasi elettrotensile per periodi prolungati, assicurarsi di fare pause regolari);
- menomazioni uditive;
- rischi per la salute causati dalla respirazione delle polveri sviluppate durante l'utilizzo dell'utensile (ad esempio quando si lavora con il legno, in modo particolare quello di quercia, faggio o l'MDF.);
- rischio di bruciature causate da parti che si arrovantano durante l'uso;

CONSERVARE QUESTE ISTRUZIONI

Contenuto della confezione

La confezione contiene:

- 1 Tosaerba a filo
 - 1 Protezione
 - 2 Viti di fissaggio protezione
 - 2 Rondelle
 - 1 Manuale di istruzioni
- Verificare se l'elettrotensile, i componenti o gli accessori presentino danni che possano essere avvenuti durante il trasporto.

- Prima di utilizzare il prodotto prendersi il tempo per leggere e comprendere a fondo questo manuale.

Riferimenti sulla macchina

Sulla macchina sono riportati i seguenti pittogrammi:



Leggere il manuale d'istruzioni prima dell'uso.



Indossare occhiali di protezione.



Utilizzare dispositivi di protezione per l'udito.



Non usare le mani



Superficie calda. Non toccare.



Non esporre l'elettrotensile alla pioggia o a un'umidità intensa e non lasciarlo all'aperto quando piove.



Spegnere l'elettrotensile. Prima di eseguire qualsiasi intervento di manutenzione sull'elettrotensile, estrarre la batteria.



Allontanare le persone eventualmente presenti a debita distanza.



Potenza sonora garantita ai sensi della Direttiva 2000/14/CE.

Posizione del Codice Data (Fig. A)

Il codice data **4**, che comprende anche l'anno di fabbricazione, è stampato sulla superficie dell'alloggiamento.

Esempio:

2020 XX XX

Anno di fabbricazione

Descrizione (Fig. A)



AVVERTENZA: non modificare mai l'utensile. Ne potrebbero derivare danni materiali o lesioni alle persone.

- 1 Asta del tosaerba a filo
- 2 Protezione
- 3 Alloggiamento della bobina

Uso previsto

L'attacco del tosaerba a filo è stato progettato per l'utilizzo con la DCMAS5713 testa motorizzata. Il tosaerba a filo è stato progettato per applicazioni di potatura professionali.

NON utilizzare in presenza di acqua, liquidi infiammabili o gas.

NON consentire ai bambini di entrare in contatto con l'elettrotensile. L'uso di questo elettrotensile da parte di persone inesperte deve avvenire sotto sorveglianza.

- Questo prodotto non è destinato all'uso da parte di persone di qualsiasi età con capacità fisiche, sensoriali o mentali ridotte o prive di esperienza e conoscenza, a meno che siano sorvegliate o abbiano ottenuto istruzioni riguardo all'uso dell'elettrotensile da parte di una persona responsabile della loro sicurezza. I bambini non devono mai essere lasciati da soli con questo prodotto.

ASSEMBLAGGIO E REGOLAZIONE



AVVERTENZA: per ridurre il rischio di lesioni gravi alle persone, spegnere l'elettrotensile e scollegare il pacco batteria prima di effettuare qualsiasi regolazione o rimozione/installazione di dotazioni o accessori. Un avvio accidentale può provocare lesioni alle persone.



AVVERTENZA: utilizzare esclusivamente DEWALT pacchi batteria e caricabatterie.

Testa motorizzata (Fig. B)

(DCMAS5713 venduta separatamente)



AVVERTENZA: per ridurre il rischio di lesioni alle persone:

- Prima dell'uso, accertarsi che chiunque utilizzi questo prodotto legga e comprenda tutte le istruzioni di sicurezza del produttore e le altre informazioni contenute in questo manuale del produttore.
- Non applicare mai alimentazione senza un attacco montato correttamente sulla testa motorizzata.



AVVERTENZA: per ridurre il rischio di lesioni personali gravi, spegnere l'unità e rimuovere il pacco batteria prima di eseguire regolazioni o di rimuovere/inserire attacchi o accessori, o prima della pulizia. Un avvio accidentale può provocare lesioni alle persone.

Il tosaerba a filo è progettato in modo tale che la testa motorizzata possa separarsi dall'attacco del tosaerba a filo ruotando la manopola **5** in senso antiorario e staccandolo delicatamente tramite le rispettive aste **1**, **6**.

Questo deve essere eseguito con il tosaerba spento e il pacco batteria rimosso. All'interno dell'asta della testa motorizzata superiore **6** si trova un accoppiamento meccanico che gira se la testa motorizzata viene accesa. Questo accoppiamento può causare lesioni gravi se vi si entra in contatto mentre la testa motorizzata è in funzione.

NOTA: È necessaria un'imbracatura a doppia spalla se la massa dell'attrezzo e del pacco batteria supera i 7,5 kg.

Assemblaggio dell'attacco del tosaerba a filo alla testa motorizzata (Fig. A, B)

1. Durante l'inserimento dell'attacco del tosaerba a filo **1** nell'asta della testa motorizzata superiore **6**, allineare il pulsante del dispositivo di chiusura **7** al foro **8** come mostrato in Fig. B.
2. Ruotare la manopola **5** in senso orario per bloccare l'attacco all'asta della testa motorizzata superiore. Una volta assemblato correttamente, dovrebbe avere l'aspetto

mostrato in Fig. B. In caso contrario, non utilizzare l'utensile, disassemblare e riallineare l'attacco della troncatrice ad asta 1 in modo che il pulsante del dispositivo di chiusura 7 si innesti nel foro 8.

- AVVERTENZA:** controllare sempre per assicurarsi che le manopole sia completamente fissate in posizione. Non avvitare completamente le manopole potrebbe causare il distacco dei componenti creando una condizione pericolosa.

Montaggio della protezione (Fig. C)

1. Far scorrere la protezione 2 in posizione come mostrato in Fig. C.
2. Fissare le viti e le rondelle della protezione 10 e stringere in modo sicuro.

UTILIZZO

Istruzioni per l'uso

- AVVERTENZA:** attenersi sempre alle istruzioni di sicurezza e alle normative in vigore.
- AVVERTENZA:** per ridurre il rischio di lesioni gravi alle persone, spegnere la macchina e disconnettere i pacchi batteria prima di effettuare qualsiasi regolazione o rimozione/installazione di dotazioni o accessori. Un avvio accidentale può provocare lesioni alle persone.

Corretto posizionamento delle mani (Fig. J)

- AVVERTENZA:** per ridurre il rischio di lesioni personali gravi, tenere le mani **SEMPRE** nella posizione corretta, come illustrato.
- AVVERTENZA:** per ridurre il rischio di lesioni personali gravi, mantenere **SEMPRE** l'apparato con presa sicura per prevenire reazioni improvvise.
- AVVERTENZA:** tenere l'utensile utilizzando esclusivamente le superfici di presa apposite: l'impugnatura della testa motorizzata e l'impugnatura ausiliaria.
- AVVERTENZA:** non utilizzare l'asta come superficie di presa.

La posizione corretta delle mani richiede una mano sull'impugnatura della testa motorizzata 22 e l'altra mano sull'impugnatura ausiliaria 23.

Decespugliatura (Fig. D–F)

Accendere il tosaerba a filo e, inclinato, farlo oscillare da un lato all'altro come mostrato nella Fig. D, E.

Mantenere una distanza minima di 610 mm tra la protezione e i piedi, come illustrato nella Fig. F.

- AVVERTENZA:** mantenere il filo di taglio rotante grosso modo parallelo al terreno (con un'inclinazione di non più di 30 °). Questo tosaerba a filo non è un tagliabordi. **NON INCLINARE il tosaerba in modo che il filo da taglio giri quasi perpendicolarmente al terreno.** I detriti scagliati in aria possono provocare lesioni personali gravi.

Avanzamento automatico del filo

Il tosaerba a filo utilizza un filo in nylon con 2,0 mm di diametro. Il filo da taglio si usura più rapidamente e deve essere alimentato più di frequente se la tosatura è eseguita lungo marciapiedi o altre superfici abrasive oppure se si stanno tagliando erbacce folte.

Dopo un uso prolungato del tosaerba a filo, il filo da taglio si accorcia a causa dell'usura. Durante l'uso, battere delicatamente l'elettrotensile a terra per alimentare il filo.

NOTA: l'allungamento del filo di nylon oltre l'altezza di taglio di 380 mm influirà negativamente sulle prestazioni, l'autonomia di funzionamento e la durata del tosaerba a filo per via del potenziale danneggiamento del motore. Tale azione potrebbe invalidare la garanzia.

Suggerimenti utili per il taglio

- Per eseguire il taglio utilizzare la punta del filo; non forzare la testa con la bobina del filo nell'erba non tagliata.
- I recinti di filo spinato e le staccionate causano un'ulteriore usura del filo, e persino la sua rottura. I muri di pietra e mattoni, i marciapiedi e il legno possono usurare rapidamente il filo.
- Non lasciare che il copribobina venga trascinato per terra o su altre superfici.
- Nella crescita lunga eseguire il taglio dall'alto verso il basso e non superare i 380 mm di altezza.
- Mantenere il tosaerba a filo inclinato nella direzione dell'area da tagliare; questa è la zona di taglio ottimale.
- Il tosaerba a filo taglia quando l'elettrotensile viene spostato da destra a sinistra. Questo consente di evitare che i detriti vengano scagliati contro l'operatore.
- Evitare alberi e arbusti. La corteccia degli alberi, le modanature in legno, i rivestimenti, e i pali di recinzione possono essere facilmente danneggiati dal filo.

MANUTENZIONE

Questo apparato è stato progettato per funzionare a lungo con una manutenzione minima. Per avere prestazioni sempre soddisfacenti occorre avere cura dell'apparato e sottoporlo a pulizia periodica.

- AVVERTENZA:** per ridurre il rischio di gravi lesioni personali, spegnere l'apparato e staccare il pacco batteria prima di eseguire qualsiasi regolazione o rimozione/installazione di dotazioni o accessori. Un avvio accidentale può causare lesioni.

Il caricabatteria e il pacco batteria non sono parti riparabili.

Trattamenti di manutenzione (Fig. H)

- Con l'andare del tempo il filo da taglio potrebbe asciugarsi eccessivamente. Al fine di mantenere il filo da taglio in condizioni ottimali, conservarlo all'interno di un sacchetto di plastica sigillabile contenente un cucchiaino d'acqua.
- Le parti in plastica possono essere lavate con un detergente delicato e uno straccio umido.

- Con l'andare del tempo il dispositivo di taglio del filo **11** sul bordo della protezione può perdere filo. Si raccomanda di verificare regolarmente che la lama sia affilata con una lima.



Lubrificazione

L'apparato non richiede alcuna ulteriore lubrificazione.



Pulizia



AVVERTENZA: soffiare via la polvere dall'alloggiamento con aria compressa, non appena vi sia sporco visibile all'interno e intorno alle prese d'aria di ventilazione. Quando si esegue questa procedura indossare occhiali di protezione e mascherine antipolvere omologati.



AVVERTENZA: non utilizzare solventi o altri prodotti chimici aggressivi per pulire le parti non metalliche dell'apparato. Questi prodotti chimici indeboliscono i materiali utilizzati per questi componenti. Utilizzare un panno inumidito solo con acqua e sapone delicato. Non far penetrare del liquido all'interno dell'apparato, e non immergere alcuno dei suoi componenti direttamente in un liquido.

Accessori su richiesta



AVVERTENZA: su questo prodotto sono stati collaudati soltanto gli accessori offerti da DEWALT, quindi l'utilizzo di accessori diversi potrebbe essere rischioso. Per ridurre il rischio di lesioni, su questo prodotto vanno utilizzati solo gli accessori raccomandati DEWALT.

Rivolgersi al proprio rivenditore per ulteriori informazioni sugli accessori più adatti.



AVVERTENZA: per ridurre il rischio di gravi lesioni personali, spegnere l'elettrotensile e rimuovere la batteria prima di eseguire qualsiasi regolazione o rimozione/installazione di dotazioni o accessori.



AVVERTENZA: utilizzare accessori non raccomandati da DEWALT per l'impiego con questo elettrotensile potrebbe essere pericoloso.



AVVERTENZA: per questo tosaerba a filo non utilizzare lame, accessori o dotazioni diversi da quelli raccomandati da DEWALT. In caso contrario potrebbero verificarsi gravi lesioni alle persone o danni al prodotto.



ATTENZIONE: Utilizzare esclusivamente bobine e fili di ricambio DEWALT. Tutti i fili devono essere a forma di spirale con bordi lisci e arrotondati. L'utilizzo di fili da taglio di produttori diversi può ridurre le prestazioni, danneggiare il tosaerba o causare lesioni personali.

Il tosaerba utilizza un filo con diametro di 2,0 mm, tuttavia può essere utilizzato un filo con diametro di 2,4 mm. Fili di misure diverse potrebbero ridurre le prestazioni dell'elettrotensile e

provocarne il danneggiamento. Fili di misure diverse potrebbero ridurre le prestazioni dell'elettrotensile e provocarne il danneggiamento.

Sostituzione del gruppo bobina (Fig. G)

1. Ruotare l'alloggiamento della bobina **3** fino a quando il foro **12** nel corpo girevole è allineato con la tacca **13** dell'alloggiamento. Inserire un cacciavite attraverso la tacca e nel foro, per evitare che il corpo girevole ruoti.
2. Svitare e rimuovere l'alloggiamento bobina ruotando il coperchio di presa della bobina **14** in senso orario.
NOTA: non tentare di rimuovere l'alloggiamento della bobina ruotando la testa della bobina **3**.
3. Rimuovere la piastra del corpo girevole **16** prima di inserire un nuovo alloggiamento. Eliminare sporcizia ed erba dall'alloggiamento del motore e dalla piastra del corpo girevole.
4. Inserire la piastra del corpo girevole **16** sul corpo girevole **15**, in modo tale che il dado di ritengo a forma di doppia D sul corpo girevole si sistemi dentro la base della piastra del corpo girevole.
5. Allineare il foro sulla piastra del corpo girevole con la tacca, inserire il cacciavite nel foro e infilare l'alloggiamento della nuova bobina ruotandolo in senso antiorario. Serrare saldamente l'alloggiamento con la nuova bobina sul corpo girevole **15**.

Ricaricamento del filo da taglio (Fig. H, I)



AVVERTENZA: per ridurre il rischio di lesioni gravi alle persone, spegnere la macchina e rimuovere il pacco batteria prima di eseguire regolazioni o di rimuovere/inserire attacchi o accessori, durante la sostituzione di un filo o prima della pulizia. Un avvio accidentale può provocare lesioni alle persone.



ATTENZIONE: utilizzare esclusivamente bobine e fili di ricambio DEWALT. L'utilizzo di fili da taglio di produttori diversi può ridurre le prestazioni, danneggiare il tosaerba o causare lesioni personali.

Questo tosaerba a filo utilizza un filo da taglio di 2,0 mm di diametro a forma di spirale, con bordi lisci e arrotondati. Non utilizzare fili da taglio di misure diverse, in quanto potrebbero ridurre le prestazioni dell'elettrotensile e provocarne il danneggiamento oltre che causare lesioni personali.



ATTENZIONE: per evitare danni all'elettrotensile, se il filo da taglio sporge oltre la lama di trancitura, tagliarlo in modo che raggiunga appena la lama.

Utilizzare esclusivamente fili di ricambio DEWALT.

1. Rimuovere la batteria.
2. Tagliare il filo da taglio con diametro di 2,0 mm per una lunghezza massima di 6 m.
3. Allineare gli occhielli dell'alloggiamento bobina **17** con la freccia **18** sul coperchio di presa della bobina (**14**), come illustrato nella Fig. H.

- Infilare un'estremità del filo da taglio attraverso uno degli occhielli. Guidare il filo attraverso il secondo occhiello e continuare a tirarlo fino a ottenere un'uguale lunghezza di filo ad entrambe le estremità dell'alloggiamento della bobina.
- Tenere fermo con una mano il copribobina. Con l'altra mano avvolgere il filo da taglio sulla bobina ruotando il coperchio con impugnatura della bobina in senso antiorario. Continuare ad avvolgere il filo fino a quando ne rimarranno 130 mm su ciascun lato dell'alloggiamento della bobina, come mostrato in Fig. I.

Sostituzione della protezione con una protezione con copertura estesa (Fig. A, C)

È disponibile una protezione con copertura estesa (venduta separatamente) per garantire, se lo si desidera, una copertura più ampia. Utilizzare la protezione sostitutiva DEWALT Codice parte N905733.



AVVERTENZA: non utilizzare mai l'elettrotensile senza la protezione saldamente fissata in sede.

- Rimuovere l'alloggiamento bobina come descritto alla sezione **Sostituzione del gruppo bobina**.
- Rimuovere le due viti di fissaggio della protezione **10** illustrate nella Fig. C.
- Sollevarla la protezione da un angolo, come mostrato nella Fig. C.
- Per montare una nuova protezione, fare scorrere la linguetta **24** della nuova protezione sotto al becco **25** dell'alloggiamento motore **26**, quindi abbassare la parte posteriore della protezione posizionandola in sede, come illustrato nella Fig. A.
- Sostituire e serrare saldamente le due viti di fissaggio della protezione **10**.
- Sostituire l'alloggiamento bobina come descritto alla sezione **Sostituzione del gruppo bobina**.

Fissaggio e regolazione della tracolla (Fig. J)



AVVERTENZA: la tracolla **19** deve essere indossata soltanto su una spalla e non sul corpo. Vedere la Fig. J.

Si raccomanda una tracolla a spalla per qualsiasi utensile con peso superiore a 6 kg. (Il peso totale include la testa motorizzata, l'attacco e la batteria.) Una tracolla a spalla è disponibile a un costo aggiuntivo da DEWALT, codice parte N502343. Fissare la tracolla all'utensile come mostrato in Fig. J e regolarla per ottenere l'equilibrio e il supporto adeguati.

- Fissare l'attacco con cinghia.
- Far scattare la chiusura della tracolla a spalla **21** sull'attacco con cinghia **20** located on the unit, just in front of the ON/OFF trigger come mostrato in Fig. J. Regolare la cinghia in modo che si adatti alla spalla e fornisca il giusto equilibrio e supporto.

Rispetto ambientale



Raccolta differenziata. I prodotti e le batterie contrassegnati con questo simbolo non devono essere smaltiti con i normali rifiuti domestici.

Prodotti e batterie contengono materiali che possono essere recuperati o riciclati diminuendo la domanda di materie prime. Si prega di riciclare prodotti elettrici e batterie secondo le disposizioni locali. Ulteriori informazioni sono disponibili all'indirizzo www.2helpU.com.

Pacco batteria ricaricabile

Questo pacco batteria a lunga durata deve essere ricaricato quando non fornisce più energia sufficiente per eseguire compiti che prima erano eseguiti agevolmente. Al termine della sua vita operativa, il pacco batteria va smaltito con la dovuta cura per l'ambiente.

- Far scaricare il pacco batteria completamente, quindi rimuoverlo dalla radio.
- Le batterie agli ioni di litio sono riciclabili. Consegnarle al proprio concessionario o presso un'apposita stazione di riciclaggio. Le batterie raccolte verranno riciclate o smaltite in modo appropriato.

DRAADTRIMMER DCMASST1

Hartelijk gefeliciteerd!

U hebt gekozen voor een DEWALT gereedschap. Jarenlange ervaring, grondige productontwikkeling en innovatie maken DEWALT tot een van de betrouwbaarste partners voor gebruikers van professioneel gereedschap.

Technische gegevens

		DCMASST1
Spanning	V _{DC}	54
Lage snelheid	/min	4400
Hoge snelheid	/min	5400
Afmeting schaar gedeelte	mm	380
Gewicht	kg	2,1
Geluidswaarden en/of vibratiewaarden (triax-vectorsom) volgens EN50636-2-91		
L _{PA} (emissie geluidsdruk niveau)	dB (A)	82
K (onzekerheid voor het geluidsdruk niveau)	dB (A)	2,5
L _{WA} (geluidsvermogen niveau)	dB (A)	92
K (onzekerheid voor het gegeven geluidsniveau)	dB (A)	2,1
Vibratie-emissiewaarde a _h =		
	m/s ²	2,5
Onzekerheid K =		
	m/s ²	1,5

Het vibratie- en/of geluids-emissieniveau dat in dit informatieblad wordt gegeven, is gemeten in overeenstemming met een gestandaardiseerde test volgens EN50636-2-91 en kan worden gebruikt om het ene gereedschap met het andere te vergelijken. Het kan worden gebruikt voor een eerste beoordeling van blootstelling.

WAARSCHUWING: *Het verklaarde vibratie- en/of geluids-emissieniveau geldt voor de hoofdtoepassingen van het gereedschap. Als het gereedschap echter voor andere toepassingen wordt gebruikt, dan wel met andere accessoires, of slecht wordt onderhouden, kan de vibratie- en/of geluids-emissie verschillen. Dit kan het blootstellingsniveau aanzienlijk verhogen gedurende de totale werkperiode.*

Bij een schatting van het blootstellingsniveau aan vibratie- en/of geluid moet ook rekening worden gehouden met de tijd dat het gereedschap is uitgeschakeld, of aanstaat maar niet werkelijk wordt ingezet bij werkzaamheden. Dit kan het blootstellingsniveau aanzienlijk verminderen gedurende de totale arbeidsduur.

Stel vast of er nog aanvullende veiligheidsmaatregelen zijn ter bescherming van de gebruiker tegen de effecten van trilling en/of geluid, zoals: het onderhouden van gereedschap en de accessoires, de handen warm houden (relevant voor trilling) en de organisatie van werkpatronen.

EG-conformiteitsverklaring Machinerichtlijn



Draadtrimmer DCMASST1

DEWALT verklaart dat de producten die zijn beschreven onder **Technische Gegevens** voldoen aan: 2006/42/EC, EN60335-1:2012 + A11:2014 + A13:2017 + A1:2019 + A14:2019 + A2:2019, EN50636-2-91:2014 2000/14/EG, Gazontrimmer, L ≤ 50 cm, bijlage VI DEKRA Certification B.V. Meander 1051 / Postbus 5185 6525 MJ ARNHEM / 6802 ED ARNHEM, Nederland Aangemelde instantie ID-nr.: 0344

Akoestisch vermogen, volgens 2000/14/EG

(Artikel 12, bijlage III, l ≤ 50 cm):

L_{PA} (gemeten geluidsdruk) 82 dB(A)
onzekerheid (K) = 2,5 dB(A)

L_{WA} (gegarandeerd geluidsvermogen) 96 dB(A)

Deze producten voldoen ook aan Richtlijn 2014/30/EU en 2011/65/EU. Neem voor meer informatie contact op met DEWALT op het volgende adres of raadpleeg de achterzijde van de handleiding.

De ondergetekende is verantwoordelijk voor de samenstelling van het technische bestand en legt deze verklaring af namens DEWALT.

Markus Rompel
Vice-President Engineering, PTE- Europe
DEWALT, Richard-Klinger-Straße 11,
65510, Idstein, Duitsland
31.12.2020



WAARSCHUWING: Lees de instructiehandleiding om het risico op letsel te verminderen.

Definities: Veiligheidsrichtlijnen

De definities hieronder beschrijven de ernstgraad voor elk signaalwoord. Gelieve de handleiding te lezen en op deze symbolen te letten.



GEVAAR: *Wijst op een dreigende gevaarlijke situatie die, indien niet vermeden, zal leiden tot de dood of ernstige verwondingen.*

 **WAARSCHUWING:** *Wijst op een mogelijk gevaarlijke situatie die, indien niet vermeden, **zou kunnen** leiden tot de dood of ernstige letsels.*

 **VOORZICHTIG:** *Wijst op een mogelijk gevaarlijke situatie die, indien niet vermeden, **kan** leiden tot **kleine of matige** letsels.*

OPMERKING: *Geef een handeling aan **waarbij geen persoonlijk letsel optreedt** die, indien niet voorkomen, schade aan goederen kan veroorzaken.*

 *Wijst op risico van een elektrische schok.*

 *Wijst op brandgevaar.*

INSTRUCTIES VOOR DE VEILIGHEID

 **WAARSCHUWING:** *Bij apparaten voor gebruik op de netspanning moeten bepaalde elementaire voorzorgsmaatregelen, waaronder de navolgende, in acht worden genomen zodat het gevaar voor brand, elektrische schok, persoonlijk letsel en materiële schade tot een minimum kan worden beperkt.*

 **WAARSCHUWING:** *De veiligheidsregels moeten worden opgevolgd wanneer u de machine gebruikt. Lees voor uw eigen veiligheid en de veiligheid van omstanders deze instructies voordat u de machine gebruikt. Bewaar de instructies voor later gebruik.*

- Lees deze handleiding zorgvuldig door voordat u de machine in gebruik neemt.
- In deze handleiding wordt het bedoelde gebruik beschreven. Het gebruik van andere accessoires of hulpstukken dan wel de uitvoering van andere handelingen dan in deze gebruikershandleiding worden aanbevolen, kan tot persoonlijk letsel leiden.
- Bewaar deze handleiding zorgvuldig zodat u deze altijd nog eens kunt raadplegen.

BELANGRIJK

LEES AANDACHTIG DOOR VOOR GEBRUIK BEWAAR ZODAT U DIT LATER OOK KUNT RAADPLEGEN

VEILIG WERKEN IN DE PRAKTIJK

Training

- a) **Lees de instructies aandachtig door.** Zorg ervoor dat u weet hoe u de machine moet bedienen en op juiste wijze moet gebruiken.
- b) **Laat het apparaat nooit gebruiken door kinderen of personen die onbekend zijn met deze instructies.** Er kunnen ter plaatse geldende voorschriften van kracht zijn die een minimumleeftijd voor de gebruiker voorschrijven.
- c) **Bedenk dat de gebruiker van de machine verantwoordelijk is voor eventuele ongelukken of voor gevaren waaraan andere mensen of hun eigendommen worden blootgesteld.**

Vorbereiding

- a) *Inspecteer vóór gebruik altijd de machine en let erop dat er geen beschermkappen of schermen beschadigd zijn of ontbreken.*
- b) *Werk nooit met de machine terwijl er mensen, en in het bijzonder kinderen of huisdieren, dicht bij u in de buurt zijn.*

Bediening

- a) *Draag oogbescherming en stevige schoenen wanneer u met de machine werkt.*
- b) *U kunt de machine beter niet onder slechte weersomstandigheden gebruiken, vooral niet wanneer er onweer dreigt.*
- c) *Gebruik de machine alleen bij daglicht of goed kunstlicht.*
- d) *Gebruik de machine nooit met beschadigde beschermkappen of schermen of zonder beschermkappen of schermen.*
- e) *Schakel de motor alleen in wanneer uw handen en voeten uit de buurt van het snijmiddelen zijn.*
- f) **Koppel de machine altijd los van de stroomvoorziening (d.w.z., trek de stekker uit het stopcontact of neem de accu uit)**
 - *wanneer u de machine onbeheerd achterlaat;*
 - *voordat u een blokkade verwijdert;*
 - *voor u de machine inspecteert, schoonmaakt of er onderhoud aan uitvoert;*
 - *nadat u een vreemd object hebt geraakt;*
 - *wanneer het apparaat veel heviger dan normaal begint te trillen.*
- g) *Zorg ervoor dat u verwondingen aan handen en voeten door de snijmiddelen voorkomt.*
- h) *Zorg er altijd voor dat de ventilatieopeningen vrij blijven van vuil en afval.*
- i) *Verwijder voorwerpen die terugslag kunnen veroorzaken, zoals takken en stukken steen.*
- j) *Voer een controle uit op los bevestigingsmateriaal en beschadigde onderdelen.*
- k) *Houd het gereedschap alleen vast aan de aangeduide greepoppervlakken: **de behuizing van de aandrijfkop en de hulphandgreep (zie Afb. D).** Gebruik de stang niet als handgreep.*

Onderhoud en opslag

- a) **Koppel de machine altijd los van de stroomvoorziening (d.w.z., trek de stekker uit het stopcontact of neem de accu uit)** voordat u onderhouds- of schoonmaakwerkzaamheden uitvoert.
- b) *Gebruik uitsluitend door de fabrikant aanbevolen vervangende onderdelen en accessoires.*
- c) **Controleer en onderhoud de machine regelmatig.** *Laat een beschadigde machine alleen repareren door een erkende reparatiemonteur.*

- d) *Berg de machine, wanneer u deze niet gebruikt, op buiten bereik van kinderen.*
- e) **Maak de machine schoon, ook de beschermkappen, voor u deze opbergt.**

AANVULLENDE VEILIGHEIDSinSTRUCTIES VOOR GRASTRIMMERS



WAARSCHUWING: De knipelementen werken nog enige tijd nadat de machine is uitgeschakeld.

- *Draag een lange broek zodat uw benen beschermd zijn.*
- *Controleer, voordat u het apparaat gaat gebruiken, dat het terrein dat u gaat maaien vrij is van stokken, stenen, draad en andere obstakels.*
- *Gebruik het apparaat alleen rechtop, met de snijdraad vlak bij de grond. Schakel het apparaat nooit in een andere stand in.*
- *Beweeg langzaam wanneer u het apparaat gebruikt. Bedenk dat vers gemaaid gras vochtig en glad is.*
- *Werk niet op steile hellingen. Werk dwars over het vlak van een helling, niet omhoog en omlaag.*
- *Steek nooit grindpaden of wegen over wanneer het apparaat is ingeschakeld.*
- *Raak nooit de snijdraad aan terwijl het apparaat in werking is.*
- *Leg het apparaat niet weg voordat de snijdraad helemaal tot stilstand is gekomen.*
- *Gebruik alleen het juiste type snijdraad. Gebruik nooit metalen snijdraad of visdraad.*
- *Zorg ervoor dat u altijd uw handen en voeten uit de buurt van de snijdraad houdt, vooral wanneer u de motor inschakelt.*
- *Controleer het apparaat op tekenen van slijtage of schade en repareer deze zo nodig, voordat u het apparaat gebruikt en nadat het apparaat ergens tegenaan is gestoten.*
- *Zorg ervoor dat u geen verwondingen oploopt door apparaten waarmee u de snijlijn in lengte snijdt. Nadat u een nieuwe snijdraad hebt uitgetrokken, moet u het apparaat pas inschakelen wanneer u het naar de normale gebruikspositie hebt teruggebracht.*
- *Let extra goed op wanneer u de machine in de buurt van kinderen gebruikt.*
- *Dit apparaat mag niet zonder toezicht door jonge of lichamelijk zwakke mensen worden gebruikt.*
- *Dit apparaat mag niet als speelgoed worden gebruikt.*
- *Gebruik de machine alleen op een droge locatie. Het apparaat mag niet nat worden.*
- *Dompel het apparaat niet onder in water.*
- *Open de behuizing niet. Het apparaat bevat geen onderdelen die door de gebruiker kunnen worden nagezien*
- *Gebruik het apparaat niet in een omgeving met explosiegevaar, zoals in de nabijheid van brandbare vloeistoffen, gassen of stof.*
- *Wanneer de machine in de auto staat, moet u de machine in de kofferruimte plaatsen of goed vastzetten, zodat de machine niet kan wegschieten bij plotselinge veranderingen in snelheid of richting.*

- *Bewaar het apparaat, wanneer u het niet gebruikt, op een droge, goed geventileerde plaats, buiten het bereik van kinderen.*
- *Kinderen mogen geen toegang hebben tot de opslaglocatie.*

Veiligheid van anderen

- *Het is niet de bedoeling dat deze machine wordt gebruikt door personen (waaronder kinderen) met verminderde fysieke, zintuiglijke of psychische vermogens, of met een gebrek aan ervaring en kennis, tenzij onder toezicht van of met aanwijzingen over het gebruik van de machine door een persoon die verantwoordelijk is voor hun veiligheid.*
- *Er moet toezicht worden gehouden op kinderen zodat zij niet met het gereedschap kunnen spelen.*

Overige risico's

Reik, wanneer u op een helling werkt, niet buiten uw macht en houd beide voeten aan de grond. Bewaar te allen tijd uw evenwicht. Loop in een rustig tempo, ga nooit rennen.

Er kunnen zich nog meer risicovolle situaties voordoen wanneer u het gereedschap gebruikt, die mogelijk niet in de bijgesloten veiligheidswaarschuwingen worden vermeld. Deze risico's kunnen zich voordoen bij verkeerd gebruik, langdurig gebruik, enz.

Zelfs bij het toepassen van de relevante veiligheidsvoorschriften en het gebruik van veiligheidsvoorzieningen zullen bepaalde risico's misschien niet kunnen worden vermeden. Dit zijn onder meer:

- *Verwondingen die worden veroorzaakt door het aanraken van draaiende of bewegende onderdelen.*
- *Verwondingen die worden veroorzaakt bij het vervangen van onderdelen, bladen of accessoires.*
- *Verwondingen die worden veroorzaakt door langdurig gebruik van het gereedschap. Las vooral regelmatig pauzes in wanneer u gereedschap langdurig achtereen gebruikt.*
- *Gehoorbeschadiging.*
- *Gezondheidsrisico's als gevolg van het inademen van stof dat door gebruik van het gereedschap wordt veroorzaakt (bijvoorbeeld tijdens het werken met hout, vooral eiken, beuken en MDF).*
- *Risico van brandwonden omdat accessoires tijdens het gebruik heet worden.*

BEWAAR DEZE INSTRUCTIES

Inhoud van de verpakking

De verpakking bevat:

- 1 Draadtrimmer
- 1 Beschermkap
- 2 Beschermkapschroeven
- 2 Ringen
- 1 Instructiehandleiding
- *Controleer of het gereedschap, de onderdelen of accessoires mogelijk zijn beschadigd tijdens het transport.*

- *Neem de tijd om deze handleiding grondig door te lezen en te begrijpen voor u de apparatuur in gebruik neemt.*

Markeringen op het gereedschap

De volgende pictogrammen staan op het gereedschap vermeld:



Lees gebruiksaanwijzing voor gebruik.



Draag oogbescherming.



Draag gehoorbescherming.



Geen handen



Heet oppervlak. Raak het niet aan.



Stel het gereedschap niet bloot aan regen of een hoge luchtvochtigheid en laat het niet buiten liggen wanneer het regent.



Schakel het gereedschap uit. Neem, voordat u onderhouden aan het gereedschap uitvoert, de accu uit het gereedschap.



Houd omstanders op afstand.



Richtlijn 2000/14/EC Gegarandeerd geluidsvermogen.

Positie Datumcode (Afb. [Fig.] A)

De datumcode **4**, die ook het jaar van fabricage omvat, is in de behuizing afgedrukt.

Voorbeeld:

2020 XX XX

Productiejaar en -week

Beschrijving (Afb. A)



WAARSCHUWING: *Breng nooit wijzigingen aan in het gereedschap. Dit kan schade of persoonlijk letsel tot gevolg hebben.*

- 1 Trimmerstang
- 2 Beschermer
- 3 Spoelbehuizing

Bedoeld gebruik

Dit hulpstuk voor de draadtrimmer is bedoeld voor gebruik met de DCMAS5713 aandrijfkop. De draadtrimmer is ontworpen voor professionele toepassingen.

NIET TE GEBRUIKEN onder natte omstandigheden of op een plaats waar brandbare vloeistoffen of gassen zijn.

LAAT NIET kinderen in contact met het gereedschap komen. Toezicht is vereist als onervaren gebruikers met dit gereedschap werken.

- Dit product is niet bedoeld voor gebruik door personen (waaronder kinderen) die verminderde fysieke, zintuiglijke of psychische mogelijkheden hebben; wanneer sprake is van gebrek aan ervaring, kennis of vaardigheden is gebruik alleen toegestaan onder toezicht van een persoon die verantwoordelijk is voor de veiligheid van gebruikers. Laat nooit kinderen alleen met dit product.

MONTAGE EN AANPASSINGEN



WAARSCHUWING: *Beperk het risico van ernstig persoonlijk letsel, schakel het gereedschap uit en neem de accu uit, voor u aanpassingen uitvoert of hulpstukken of accessoires plaatst/verwijdert.*

Wanneer het gereedschap per ongeluk wordt gestart, kan dat leiden tot letsel.



WAARSCHUWING: *Gebruik uitsluitend DEWALTaccu's en laders.*

Aandrijfkop (Afb. B)

(DCMAS5713 wordt apart verkocht)



WAARSCHUWING: *Het risico van letsel beperken:*

- *Iedereen die dit gereedschap gaat gebruiken, moet eerst de veiligheidsinstructies van de fabrikant en andere informatie in deze handleiding hebben gelezen en hebben begrepen.*
- *Schakel het gereedschap nooit in wanneer er niet een hulpstuk op juiste wijze op de aandrijfkop is gemonteerd.*



WAARSCHUWING: *Beperk het risico van ernstig persoonlijk letsel, schakel de unit uit en verwijder de accu voor u aanpassingen uitvoert of hulpstukken of accessoires plaatst/verwijdert,, of voor u het apparaat schoonmaakt. Wordt de machine per ongeluk gestart dan kan dat letsel veroorzaken.*

Deze draadtrimmer is zo ontworpen dat u de aandrijfkop en het hulpstuk van de draadtrimmer van elkaar kunt scheiden door de knop **5** naar links te draaien en ze aan hun stangen uit elkaar te trekken **1**, **6**.

Doe dit alleen wanneer het apparaat is uitgeschakeld en de accu is verwijderd. Binnen in de bovenste stang van de aandrijfkop **6** bevindt zich een mechanische koppeling die draait als de aandrijfkop wordt ingeschakeld. Deze koppeling kan ernstig letsel veroorzaken als deze contact maakt terwijl de aandrijfkop in werking is.

NB: Er is een dubbel draagframe voor de schouders nodig als het gewicht van het gereedschap en de accu meer is dan 7,5 kg.

Monteren van het draadtrimmerhulpstuk op de aandrijfkop (Afb. A, B)

1. Wanneer u het draadtrimmerhulpstuk **1** in de bovenste stang van de aandrijfkop plaatst **6**, houd dan de vergrendelknop **7** tegenover het gat **8** zoals wordt getoond in Afb. B.

2. Draai de knop **5** naar rechts en vergrendel zo het hulpstuk in de bovenste stang van de aandrijfkop. Wanneer het geheel goed is gemonteerd, moet het eruitzien als Afb. B. Als dat niet het geval is, gebruik de zaag op de verlengde stang dan niet, demonteer het geheel en lijn het zaaghulpstuk opnieuw uit **1** zodat de vergrendelingsknop **7** ingrijpt in het gat hole **8**.

! **WAARSCHUWING:** Voer altijd een extra controle uit zodat u zeker weet dat de knoppen volledig op hun plaats vastzitten. Als de knoppen niet volledig vast zitten, dan kan dat ertoe leiden dat de constructie los raakt en een gevaarlijke toestand ontstaat.

De beschermkap monteren (Afb. C)

1. Schuif de beschermkap **2** op z'n plaats, zoals wordt getoond in Afb. C.
2. Zet de kap vast met de schroeven en ringen **10**, draai alles stevig aan.

BEDIENING

Instructies voor gebruik

! **WAARSCHUWING:** Houd u altijd aan de veiligheidsinstructies en van toepassing zijnde voorschriften.

! **WAARSCHUWING:** Om het gevaar op ernstig persoonlijk letsel te verminderen, zet u het gereedschap uit en ontkoppelt u de accu, voordat u enige aanpassing maakt of hulpstukken of accessoires verwijdt/installeert. Het onbedoeld opstarten kan letsel veroorzaken.

Juiste positie van de handen (Afb. J)

! **WAARSCHUWING:** Om het risico op ernstig persoonlijk letsel te verminderen, dient u **ALTIJD** de handen in de juiste positie te hebben, zoals afgebeeld.

! **WAARSCHUWING:** Om het risico op ernstig persoonlijk letsel te verminderen, houdt u het **ALTIJD** stevig vast, anticiperend op een plotseling reactie.

! **WAARSCHUWING:** Houd het gereedschap uitsluitend vast aan de aangeduide greepoppervlakken: De handgreep van de aandrijfkop en de hulphandgreep.

! **WAARSCHUWING:** Gebruik niet te stang als handgreep.

Voor een juiste positie van de handen zet u één hand op de handgreep van de aandrijfkop **22** en één hand op de hulphandgreep **23**.

Trimmen (Afb. D–F)

Beweeg terwijl de trimmer is ingeschakeld, de trimmer onder een hoek met een zwaaiende beweging heen en weer, zoals wordt getoond in Afb. D, E.

Houd een afstand van ten minste zo'n 6 cm aan tussen de beschermkap en uw voeten, zoals in Afb. F wordt getoond.

! **WAARSCHUWING:** Houd de roterende draad ongeveer parallel aan de grond (niet meer gekanteld dan 30 °). Deze draadtrimmer is niet bedoeld voor het afwerken van kanten. **KANTELE TRIMMER NIET** zo ver dat de draad bijna in een rechte hoek ten opzichte van de grond rond draait. Rondvliegend afval kan ernstig letsel veroorzaken.

Trimmerdraad aanvoeren

Uw trimmer gebruikt nylon lijn met een diameter van 2,0 mm. De snijdraad slijt sneller en moet vaker verlengd worden als u vaak langs stoepen of andere schurende oppervlakken maait, of als u zwaar onkruid maait.

Terwijl u maait, zal de draad slijten en korter worden. Als u het apparaat voorzichtig op de grond klopt wanneer het op normale snelheid werkt, zal de lijn langer worden.

NB: Wanneer u de nylon zo lang maakt dat deze buiten de werkbreedte van 380 mm uitsteekt, gaat dat ten koste van de prestaties, de looptijd en de levensduur van de draadtrimmer, doordat de motor beschadigd kan raken. Ook kan hierdoor de garantie komen te vervallen.

Nuttige tips voor het maaien

- Maai met de punt van de draad; duw niet de draadkop in ongemeaid gras.
- Op schuttingen van draad en van paaltjes kan de draad extra slijten, en zelfs breken. Op gemetselde muurtjes en muurtjes van natuursteen, op trottoirs en op hout kan de draad snel slijten.
- Laat de spoelkap niet over de grond of over andere oppervlakken slepen.
- Maai hoge begroeiing van boven af en niet meer dan 380 mm in één keer.
- Houd de trimmer gekanteld in de richting van het gemaaid gebied; daar werkt de trimmer het best.
- De trimmer maait wanneer u de machine van rechts naar links beweegt. Er wordt dan geen vuil in de richting van de gebruiker geslingerd.
- Blijf uit de buurt van bomen en struiken. Boomschors, houtstructuren, houten planken en schuttingpalen kunnen gemakkelijk door de draad worden beschadigd.

ONDERHOUD

Uw gereedschap op stroom is ontworpen om gedurende een lange tijdsperiode te functioneren met een minimum aan onderhoud. Het continu naar bevrediging functioneren hangt af van de juiste zorg voor het gereedschap en regelmatig schoonmaken.

! **WAARSCHUWING:** Om het gevaar op ernstig persoonlijk letsel te verminderen, zet u het gereedschap uit en ontkoppelt u de accu, voordat u enige aanpassing maakt of hulpstukken of accessoires verwijdt/installeert. Het onbedoeld opstarten kan letsel veroorzaken.

Aan de lader en de accu kan geen onderhoud worden verricht.

Onderhoudswerk (Afb. H)

- De draad van uw trimmer kan na verloop van tijd uitdrogen. Houd u lijn in topconditie, bewaar reservelij n in een afsluitbare plastic zak met een kleine hoeveelheid water (eetlepel).
- U kunt kunststof onderdelen schoonmaken met een in een milde zeepoplossing vochtig gemaakte doek.
- De draadsnijder **11** aan de rand van de beschermkap kan na verloop van tijd bot worden. U kunt het snijblad het beste zo nu en dan wat aanscherpen met een a vijl.



Smering

Uw elektrische gereedschap heeft geen aanvullende smering nodig.



Reiniging



WAARSCHUWING: *Blaas vuil en stof uit de hoofdbehuizing met droge lucht, zo vaak u ziet dat vuil zich in en rond de luchtopeningen ophoopt. Draag goedgekeurde oogbescherming en een goedgekeurd stofmasker als u deze procedure uitvoert.*



WAARSCHUWING: *Gebruik nooit oplosmiddelen of andere bijtende chemicaliën voor het reinigen van niet-metalen onderdelen van het gereedschap. Deze chemicaliën kunnen het materiaal dat in deze onderdelen is gebruikt verzwakken. Gebruik een doek die uitsluitend met water en milde zeep is bevochtigd. Zorg dat er nooit enige vloeistof in het gereedschap komt; dompel nooit enig onderdeel van het gereedschap in een vloeistof.*

Optionele accessoires



WAARSCHUWING: *Aangezien accessoires die niet door DEWALT zijn aangeboden niet met dit product zijn getest, kan het gebruik van dergelijke accessoires met dit gereedschap gevaarlijk zijn. Om het risico op letsel te verminderen dient u uitsluitend door DEWALT aanbevolen accessoires met dit product te gebruiken.*

Neem contact op met uw leverancier voor verdere informatie over de geschikte accessoires.



WAARSCHUWING: *Beperk het gevaar van ernstig persoonlijk letsel tot een minimum: zet het apparaat uit en neem de accu uit, voordat u een aanpassing uitvoert of hulpstukken of accessoires verwijdert installeert.*



WAARSCHUWING: *Gebruikt u hulpstukken die niet door DEWALT worden aanbevolen voor dit apparaat, dan kan dat leiden tot gevaarlijke situaties.*



WAARSCHUWING: *Gebruik geen maaibladeren, of een accessoire of hulpstuk dat niet door DEWALT voor deze trimmer worden aanbevolen. Anders zou persoonlijk letsel of beschadiging van het product het gevolg kunnen zijn.*



VOORZICHTIG: *Gebruik alleen vervangende spoelen en lijn van DEWALT. Alle lijn moet spiraalvormig zijn en gladde, ronde randen hebben. Wanneer u lijn van een andere fabrikant gebruikt, kunnen de prestaties daaronder lijden, kan de trimmer beschadigd raken en kunnen er personen gewond raken.*

Deze trimmer gebruikt lijn met een diameter van 2,0 mm, maar u kunt ook lijn van 2,4 mm gebruiken. Andere afmetingen kunnen een negatieve invloed hebben op de prestaties of de trimmer beschadigen. Andere afmetingen kunnen een negatieve invloed hebben op de prestaties of de trimmer beschadigen.

De spoelbehuizing vervangen (Afb. G)

1. Draai de spoelbehuizing **3** tot het gat **12** in de asplaat uitkomt tegenover de inkeping **13** in de motorbehuizing. Steek een schroevendraaier door de inkeping en in het gat zodat de as niet kan draaien.
2. Schroef de spoelbehuizing los en verwijder deze door de spoelgriepkap **14** naar rechts te draaien.
NB: Probeer niet de spoelbehuizing te verwijderen door de spoelbehuizing te draaien **3**.
3. Verwijder de asplaat **16** voor u een nieuwe spoel installeert. Verwijder alle vuil en gras van de motorbehuizing en de asplaat.
4. Installeer de asplaat **16** zo op de as **15** dat de borgmoer met de dubbel-D-vorm op de as rust binnen de grondplaat van de asplaat.
5. Houd het gat in de asplaat en de inkeping tegenover elkaar, steek weer de schroevendraaier in het gat en draai de nieuwe spoelbehuizing naar links. Zet de nieuwe spoelbehuizing stevig vast op de as **15**.

De snijdraad opnieuw laden (Afb.H, I)



WAARSCHUWING: *Beperk het risico van ernstig persoonlijk letsel, schakel de unit uit en verwijder de accu voor u aanpassingen uitvoert of hulpstukken of accessoires plaatst/verwijdert, wanneer u de lijn vervangt of voor u het apparaat schoonmaakt. Wordt de machine per ongeluk dan kan dat letsel veroorzaken.*



VOORZICHTIG: *Gebruik alleen DEWALT vervangende spoelen en lijn. Wanneer u lijn van een andere fabrikant gebruikt, kunnen de prestaties daaronder lijden, kan de trimmer beschadigd raken en kunnen er personen gewond raken.*

De trimmer gebruikt draad met een diameter van 2,0 mm en met een spiraalvorm en gladde ronde randen. Gebruik geen draad van een andere afmeting. De prestaties

kunnen hieronder lijden, het kan de unit beschadigen en het kan persoonlijk letsel veroorzaken.



VOORZICHTIG: Voorkom beschadiging van het apparaat; steekt de snijdraad verder uit dan het trimblad, snij dan de draad af zodat deze niet buiten het blad uitsteekt.

Gebruik uitsluitend DeWALT vervangende lijn.

1. Neem de accu uit.
2. Knip een stuk snijdraad van 2,0 mm af van maximaal 6 m lang af.
3. Houd de ogen op de spoelbehuizing **17** tegenover de pijl **18** op de spoelgreepkap **14** zoals wordt getoond in Afbeelding H.
4. Steek één uiteinde van de trimmerlijn door een oog. Leid de lijn door een tweede oog en ga door met de lijn door te trekken tot er zich aan beide zijden van de spoelbehuizing gelijke lengten van draad bevinden.
5. Houd de spoelkap met één hand vast zodat deze niet kan bewegen. Wind met uw andere hand de draad op de spoel door de spoelgreepkap naar links te draaien. Ga door met het opwinden van de draad tot aan beide zijden van de spoelbehuizing tot 130 mm draad overblijft, zoals wordt getoond in Afb. I.

Beschermkap vervangen door een beschermkap met een vergrote dekking (Afb. A, C)

Er is voor extra bescherming, indien gewenst, een beschermkap met een vergrote dekking leverbaar (wordt apart verkocht). Gebruik DeWALT vervangende beschermkap Onderdeelnummer N905733.



WAARSCHUWING: Werk nooit met het apparaat zonder dat de beschermkap stevig is geplaatst.

1. Verwijder de spoelbehuizing, zoals wordt beschreven in het gedeelte **De spoelbehuizing vervangen**.
2. Verwijder de twee schroeven van de beschermkap **10**, zoals in Afbeelding C wordt getoond.
3. Licht de beschermkap onder een hoek van het apparaat, zoals in Afbeelding C wordt getoond.
4. U kunt de nieuwe beschermkap bevestigen door de nok **24** van de nieuwe beschermkap onder de lip **25** van de motorbehuizing **26** te schuiven, breng vervolgens de beschermkap omlaag op z'n plaats, zoals in Afbeelding A wordt getoond.
5. Plaats de twee schroeven **10** van de beschermkap weer en zet ze stevig vast.
6. Zet de spoelbehuizing weer op z'n plaats, zoals wordt beschreven in het gedeelte **De spoelbehuizing vervangen**.

De schouderriem bevestigen en afstellen (Afb. J)



WAARSCHUWING: U mag de riem **19** alleen over een schouder dragen, en niet dwars over uw lichaam. Zie Afb J.

U kunt het beste een schouderriem gebruiken voor gereedschap waarvan het totale gewicht meer is dan 6 kg. (Het totale gewicht betekent het gewicht van de aandrijfkop, het hulpstuk en de accu.) Een schouderriem is tegen betaling verkrijgbaar bij DeWALT, onderdeelnummer N502343. Bevestig de riem aan het gereedschap, zoals wordt getoond in Afb. J, en stel de riem af voor een goede balans en ondersteuning

1. Maak de riemen vast.
2. Klem de vergrendeling van de schouderriem **21** op de bevestiging van de riem **20** located on the unit, just in front of the ON/OFF trigger zoals wordt getoond in Afb. J. Stel de riem zo af dat deze over uw schouder past en een goede balans en ondersteuning geeft.

Bescherming van het milieu



Gescheiden inzameling. Producten en batterijen die zijn voorzien van dit symbool, mogen niet bij het normale huishoudelijke afval worden weggegooid.

Producten en batterijen bevatten materialen die kunnen worden teruggewonnen en gerecycled, zodat de vraag naar grondstoffen afneemt. Recycle elektrische producten en batterijen volgens de lokale voorschriften. Nadere informatie is beschikbaar op www.2helpU.com.

Herlaadbare accu

Deze duurzame accu moet herladen worden als hij niet krachtig genoeg blijkt tijdens het uitvoeren van klussen die daarvoor vlot verliepen. Aan het einde van zijn technische levensduur dient u dit werktuig weg te gooien met respect voor het milieu:

- Gebruik de accu helemaal op en verwijder deze vervolgens uit het werktuig.
- Lithium-ion-cellen recyclebaar. Breng ze terug bij uw leverancier of naar het milieupark bij u in de buurt. De ingezamelde accu's zullen worden gerecycled of op juiste wijze tot afval worden verwerkt.

TRÅDTRIMMER

DCMASST1

Gratulerer!

Du har valgt et DEWALT-verktøy. Mange års erfaring, grundig produktutvikling og innovasjon gjør DEWALT til en meget pålitelig partner for profesjonelle brukere av elektrisk verktøy.

Tekniske data

DCMASST1		
Spenning	V _{DC}	54
Lav hastighet	/min	4400
Høy hastighet	/min	5400
Klippebredde	mm	380
Vekt	kg	2,1
Støyverdier og vibrasjonsverdier (triaks vektor sum) i henhold til EN50636-2-91		
L _{PA} (avgitt lydtryknivå)	dB(A)	82
K (usikkerhet for det angitte lydtryknivået)	dB(A)	2,5
L _{WA} (lydeffektnivå)	dB(A)	92
K (usikkerhet for det angitte lydnivået)	dB(A)	2,1
Vibrasjonsutslipp verdi a _h =		
	m/s ²	2,5
Usikkerhet K =		
	m/s ²	1,5

Nivå for vibrasjons og/eller støyutslipp angitt i dette informasjonsbladet er blitt målt iht. standardiserte test gitt i EN50636-2-91, og kan brukes til å sammenligne ett verktøy med et annet. Det kan brukes til forberedende vurdering av eksponering.

⚠ ADVARSEL: Angitt nivå for vibrasjons og/eller støyutslipp gjelder for hovedbruksområdene for verktøyet. Dersom verktøyet brukes i andre bruksområder, med annet tilbehør eller er dårlig vedlikeholdt, kan vibrasjon og/eller støyutslipp avvike. Dette kan øke eksponeringsnivået betydelig for hele arbeidsperioden.

En vurdering av eksponeringsnivået for vibrasjon og/eller støy bør også tas med i beregningen når verktøyet er slått av eller når det går uten faktisk å gjøre en jobb. Dette kan redusere eksponeringsnivået betydelig for hele arbeidsperioden.

Kartlegg ekstra sikkerhetstiltak for beskyttelse av brukeren mot støy og/eller vibrasjonseffekter, så som vedlikehold av verktøy og tilbehør, holde hendene varme (relevant for vibrasjoner), organisering av arbeidsvanene.

EF-samsvarserklæring

Maskindirektivet



Trådtrimmer

DCMASST1

DEWALT erklærer at disse produktene som er beskrevet under **Tekniske data** er i samsvar med: 2006/42/EU, EN60335-1:2012 + A11:2014 + A13:2017 + A1:2019 + A14:2019 + A2:2019, EN50636-2-91:2014 2000/14/EC, Plentrimmer, L ≤ 50 cm, vedlegg VI DEKRA Certification B.V. Meander 1051 / P.O. box 5185 6525 MJ ARNHEM / 6802 ED ARNHEM, Nederland Notified Body ID-nr.: 0344

Lydeffektnivå i henhold til 2000/14/EF (Artikkel 12, vedlegg III, L ≤ 50 cm):

L_{PA} (målt lydtrykk) 82 dB(A)

usikkerhet (K) = 2,5 dB (A)

L_{WA} (garantert lydeffekt) 96 dB(A)

Disse produktene er også i samsvar med direktiv 2014/30/EU og 2011/65/EU. For mer informasjon, kontakt DEWALT på følgende adresse eller se baksiden av bruksanvisningen.

Undertegnede er ansvarlig for sammenstillingen av den tekniske filen og fremsetter denne erklæringen på vegne av DEWALT.

Markus Rompel
Vice-President Engineering, PTE-Europe
DEWALT, Richard-Klinger-Straße 11,
65510, Idstein, Germany
31.12.2020



ADVARSEL: For å redusere skaderisiko, les bruksanvisningen.

Definisjoner: Retningslinjer for sikkerhet

Definisjonene under beskriver alvorlighetsgraden for hvert signalord. Vennligst les bruksanvisningen og legg merke til disse symbolene.



FARE: Indikerer en overhengende farlig situasjon som vil føre til død eller alvorlige personskader hvis den ikke avverges.



ADVARSEL: Indikerer en potensielt farlig situasjon som kan føre til død eller alvorlige personskader hvis den ikke avverges.



FORSIKTIG: Indikerer en potensielt farlig situasjon som kan føre til små eller moderate personskader hvis den ikke avverges.

MERK: Angir en arbeidsmåte som ikke er relatert til personskader, men som kan føre til materielle skader hvis den ikke unngås.



Betegner fare for elektrisk støt.



Betegner fare for brann.

SIKKERHETSINSTRUKSJONER



ADVARSEL: Når du bruker apparater som drives med strøm fra nettet, må grunnleggende sikkerhetsforholdsregler, inkludert punktene som er beskrevet under, alltid følges for å redusere risikoen for brann, elektrisk støt, personskade og skade på materiell.



ADVARSEL: Når du bruker maskinen, må du følge sikkerhetsreglene. Les disse instruksjonene før du bruker maskinen, for å ivareta sikkerheten for deg selv og personer i nærheten. Ta vare på instruksjonene for senere bruk.

- Les hele denne håndboken nøye før du bruker produktet.
- Beregnet bruk er beskrevet i denne håndboken. Hvis du bruker annet tilbehør, kobler til annet utstyr eller bruker dette apparatet til andre oppgaver enn det som er anbefalt i denne håndboken, kan det føre til fare for personskade.
- Ta vare på denne håndboken for fremtidig bruk.

VIKTIG

LES NØYE FØR BRUK, OPPBEVARES FOR FREMTIDIG BRUK

TRYGGE ARBEIDSVANER

Opplæring

- Les disse instruksjonene grundig. Gjør deg kjent med kontrollene og korrekt bruk av maskinen.
- La aldri barn eller personer som ikke kjenner disse instruksjonene, bruke maskinen. Lokale forskrifter kan sette en aldersgrense på operatør av maskinen.
- Husk at operatøren eller brukeren vil bli gjort ansvarlig for ulykker eller farer andre personer eller deres eiendom blir utsatt for.

Forberedelse

- Før bruk, sjekk alltid maskinen visuelt for skader, manglende eller feilplasserte beskyttelser eller deksler.
- Ikke bruk maskinen hvis det er personer, spesielt barn, eller dyr i nærheten.

Bruk

- Bruk alltid vernebriller og kraftig fottøy ved bruk av maskinen.
- Unngå å bruke apparatet i dårlig vær, spesielt dersom det er fare for lyn og torden.
- Bare bruk maskinen i dagslys eller godt kunstig lys.

- Bruk aldri verktøyet med skadede beskyttelser eller deksler, eller uten beskyttelser og deksler på plass.
- Bare slå på motoren når hendene og føttene er borte fra skjæreredskapet.
- Koble alltid maskinen fra strømkilden (dvs. ta ut støpselet, ta ut sikkerhetsbryteren eller ta av batteriet)
 - når maskinen er uten tilsyn,
 - før du fjerner en tilstopping,
 - før du sjekker, rengjør eller jobber på maskinen,
 - etter at du har truffet en fremmed gjenstand,
 - når maskinen begynner å vibrere unormalt.
- Pass på å beskytte føtter og hender mot skade fra skjæreredskapet.
- Pass alltid på at ventilasjonsåpningene er fri for rusk.
- Fjern alt som kan forårsake tilbakeslag, f.eks. grener og steiner.
- Sjekk for løse skruer og skadede deler.
- Hold verktøyet bare med de angitte gripeflatene: **Motorhuset og ekstrahåndtaket (se Fig. D).** Ikke bruk stangen som en gripeflate.

Håndtering og oppbevaring

- Koble maskinen fra strømkilden (dvs. ta ut støpselet, ta ut sikkerhetsbryteren eller ta av batteriet) før du foretar vedlikehold eller rengjøring.
- Bruk bare reservedeler og tilbehør som anbefales av produsenten.
- Inspiser og vedlikehold maskinen regelmessig. Maskinen må bare repareres av en godkjent reparatør.
- Når den ikke brukes skal maskinen oppbevares utilgjengelig for barn.
- Rengjøres før lagring, også beskyttelsen.

YTTERLIGERE SIKKERHETSINSTRUKSJONER FOR GRESSTRIMMERE



ADVARSEL: Klippeelementene vil fortsette å rotere etter at motoren er slått av.

- Bruk lange bukser for å beskytte beina.
- Før du bruker verktøyet, må du kontrollere at det ikke er pinner, steiner, tråd eller andre gjenstander i skjærebanelen.
- Bruk apparatet bare i opprett stilling med skjærelinjen nær bakken. Ikke slå verktøyet på i noen annen stilling.
- Beveg deg sakte når du bruker verktøyet. Husk at nylig kuttet gress er fuktig og glatt.
- Ikke arbeid i bratte skråninger. Arbeid på langs av skråninger, ikke opp og ned.
- Kryss aldri stier med grus mens verktøyet går.
- Berør aldri skjæretråden mens verktøyet er i gang.
- Ikke sett verktøyet ned før skjæretråden har stanset helt.
- Bruk bare riktig type skjæretråd. Bruk aldri skjæretråd av metall eller fiskesnøre.
- Hold alltid hender og føtter borte fra skjæretråden, særlig når du slår på motoren.

- Før du bruker verktøyet, og etter et støt, må du undersøke om det er tegn på slitasje eller skade og få verktøyet reparert etter behov.
- Vær varsom så du unngår personskade på grunn av utstyr som er montert for å trimme lengden på filamenttråden. Når ny skjærertråd er matet ut, må du alltid sette verktøyet tilbake i normal bruksstilling før du slår det på.
- Pass ekstra godt på når apparatet brukes i nærheten av barn.
- Det er ikke meningen at dette apparatet skal brukes av unge eller svakelige personer uten tilsyn.
- Dette verktøyet skal ikke brukes som leketøy.
- Brukes bare i tørre omgivelser. Ikke la apparatet bli vått.
- Ikke senk apparatet ned i vann.
- Ikke åpne huset til verktøyet. Det er ingen deler inni som brukere skal vedlikeholde
- Ikke arbeid med apparatet i eksplosjonsfarlige omgivelser, som for eksempel der det befinner seg brennbare væsker, gass eller støv.
- Når apparatet oppbevares eller transporteres i et kjøretøy, bør det plasseres i bagasjerommet eller festes, slik at det ikke påvirkes av raske farts- eller retningsendringer.
- Når produktet ikke er i bruk, skal det oppbevares på et tørt og godt ventilert sted utilgjengelig for barn.
- Barn skal ikke ha tilgang til lagrede maskiner.

Sikkerhet for andre

- Dette apparatet er ikke ment for bruk av personer (inkludert barn) med redusert fysiske, sensoriske eller mentale evner, eller mangel på erfaring og kunnskap, med mindre de får tilsyn eller har blitt opplært i bruk av apparatet av en person ansvarlig for deres sikkerhet.
- Barn må ha tilsyn så man sikrer at de ikke leker med apparatet.

Restrisikoer

For å sikre at du holder balansen på skråninger, ikke strekk deg for langt. Hold god balanse hele tiden. Gå, aldri løpe.

Andre risikoer kan oppstå dersom du bruker verktøyet på en måte som ikke er beskrevet i de angitte sikkerhetsadvarslene. Slik risiko kan oppstå som følge av feil bruk, for lang bruk og annet.

Til tross for at man følger relevante sikkerhetsbestemmelser og bruker sikkerhetsutstyr, er det bestemte restrisikoer som ikke kan unngås. Disse inkluderer:

- Personskader som forårsakes av berøring av en roterende/bevegelig del.
- Personskader som forårsakes av at en del, et blad eller tilbehør endres.
- Personskader som forårsakes av langvarig bruk av et verktøy. Ved bruk av et verktøy i lengre perioder, pass på å ta regelmessige pauser.
- Hørselskader.
- Helsefarer som forårsakes av innånding av støv som dannes når du bruker verktøyet (eksempel: arbeid med tre, spesielt eik, bøk og MDF).

- Fare for brannskader fordi utstyr blir varmt under bruk.

TA VARE PÅ DENNE BRUKSANVISNINGEN

Pakkens innhold

Pakken inneholder:

- 1 Gresstrimmer
- 1 Beskyttelse
- 2 Beskyttelseskruser
- 2 Sskriver
- 1 Bruksanvisning
- Kontroller for skader på verktøy, deler eller tilbehør som kan ha oppstått under transporten.
- Ta deg tid til å lese grundig og forstå denne bruksanvisningen før bruk.

Merking på verktøyet

Følgende piktogrammer er vist på verktøyet:



Les bruksanvisningen før bruk.



Bruk vernebriller.



Bruk hørselvern.



Ingen hender



Varm overflate. Ikke rør.



Ikke utsett verktøyet for regn eller høy fuktighet, og sett det ikke igjen ute mens det regner.



Skru verktøyet av. Før du utfører vedlikehold på verktøyet, må du fjerne batteriet fra verktøyet.



Hold tilskuere på avstand.



Direktiv 2000/14/EF garantert lydnivå.

Datokode plassering (Fig. A)

Datokoden , som også inkluderer produksjonsåret, er trykket på huset.

Eksempel:

2020 XX XX
Produksjonsår

Beskrivelse (Fig. A)



ADVARSEL: Modifiser aldri verktøyet. Det kan føre til materielle skader eller personska-

- 1 Trådtrimmerstang
- 2 Beskyttelse
- 3 Spolehus

Tiltenkt bruk

Trådtrimmer tilbehøret er designet for bruk med DCMAS5713 motorhodet. Denne trådtrimmeren er designet for profesjonell bruk.

SKAL IKKE BRUKES under våte forhold eller i nærheten av antennelige væsker eller gasser.

IKKE la barn komme i kontakt med verktøyet. Tilsyn er nødvendig når uerfarne brukere skal bruke dette verktøyet.

- Dette produktet er ikke ment for bruk av personer (inkludert barn) med reduserte fysiske, sensoriske eller mentale evner, eller mangel på erfaring og kunnskap, med mindre de får tilsyn av en person ansvarlig for deres sikkerhet. Barn skal aldri forlates alene med dette produktet.

MONTERING OG JUSTERING

ADVARSEL: For å redusere faren for alvorlig personskade, slå av enheten og koble fra batteripakken før du foretar noen justeringer eller setter på/tar av tilbehør. Utisiktet oppstart kan føre til personskader.

ADVARSEL: Bruk kun DeWALT batteripakker og ladere.

Motorhode (Fig. B)

(DCMAS5713 selges separat)

- ADVARSEL:** For å redusere faren for personskader:
- Før bruk må man forsikre seg om at alle som bruker sprøyten, har lest og forstår alle sikkerhetsinstruksjoner og annen informasjon i denne bruksanvisningen.
 - Slå aldri på strømmen uten at et tilbehør er ordentlig montert på motorhodet.

ADVARSEL: For å redusere faren for alvorlig personskade, slå av enheten og ta av batteripakken før du foretar noen justeringer eller setter på/tar av tilbehør, eller før rengjøring. Utisiktet start kan føre til personskader.

Din trådtrimmer er designet slik at motorhodet kan tas av trådtrimmer tilbehøret ved å vri på knotten **5** mot klokken og forsiktig trekke de fra hverandre i stengene **1**, **6**.

Denne kontrollen må utføres mens strømmen slått av og batteripakken er tatt av. I øvre stang på motorhuset **6** er det en mekanisk kobling som vil rotere når motorhodet er slått på. Denne koblingen kan føre til alvorlige personskader når motorhodet er i gang.

MERK: Dobbelt skulderstrøpp er nødvendig dersom vekten av verktøy og batteri er over 7,5 kg.

Montere trådtrimmeren på motorhodet (Fig. A, B)

1. Ved montering av trådtrimmertilbehøret **1** på øvre stang på motorhodet **6**, rett inn låseknappen **7** med hullet **8** som vist i Fig. B.
2. Vri knappen **5** med klokken for å låse tilbehøret til øvre stang på motorhuset. Når korrekt montert skal det se ut som Fig. B. Dersom ikke skal den ikke brukes og rettes inn igjen stangsgatiltbehøret **1** slik at låseknappen **7** går inn i hullet **8**.

ADVARSEL: Sjekk alltid at knottene er godt låst på plass. Dersom knottene ikke sitter godt fast kan det føre til at modulene faller fra hverandre og skape farlige situasjoner.

Feste beskyttelsen (Fig. C)

1. Skyv beskyttelsen **2** på plass som vist i Fig. C.
2. Fest med beskyttelseskruer og skiver **10**, trekk godt til.

BRUK

Bruksanvisning

ADVARSEL: Ta alltid hensyn til sikkerhetsinstruksjonene og gjeldende forskrifter.

ADVARSEL: For å redusere risikoen for alvorlig personskade, slå av verktøyet og koble fra batteripakken før du foretar eventuelle justeringer eller fjerner/installerer tilleggsutstyr eller tilbehør. En utisiktet oppstart kan føre til personskader.

Korrekt plassering av hendene (Fig. J)

ADVARSEL: For å redusere faren for alvorlig personskade, skal man **ALLTID** ha hendene i korrekt posisjon, som vist.

ADVARSEL: For å redusere faren for personskade, skal man **ALLTID** holde godt fast, for å være forberedt på en plutselig reaksjon.

ADVARSEL: Hold verktøyet bare i de angitte gripeflatene: Motorhodets håndtak og ekstrahåndtak.

ADVARSEL: Ikke bruk stangen som en gripeflate.

Riktig stilling for hendene krever en hånd på motorhodehåndtaket **22** og den andre på ekstrahåndtaket **23**.

Trimming (Fig. D–F)

Slå på trimmeren, finn en god vinkel og sving trimmeren fra side til side som vist i Fig. D, E.

Oppretthold en minimumsavstand på 610 mm mellom beskyttelsen og føttene dine, som vist i Fig. F.

ADVARSEL: Hold den roterende snoren omtrent parallell med bakken (ikke vippt mer enn 30 °). Trimmeren er ikke en kantklipper. **IKKE VIPP** trimmeren slik at trimmertråden roterer nesten vinkelrett på bakken. Oppkastet rusk kan gi alvorlig personskade.

Støtmatet skjæretråd-mating

Trimmeren bruker tråd med 2,0 mm diameter nylontråd. Skjæretråden slites fortere og trenger påfyll hvis du klipper langs fortau eller andre slipende overflater eller kutter kraftig ugress.

Når du bruker trimmeren, vil tråden bli kortere på grunn av slitasje. Dunk enheten forsiktig mot bakken mens den går, så mates det ut ny tråd.

MERK: Forlengelse av nylontråden over 380 mm lengde vil negativt påvirke ytelse, driftstid og levetid av trimmeren og kan potensielt skade motoren. Dette kan gjøre garantien ugyldig.

Nyttige klippe-tips

- Bruk tuppen av tråden for å klippe, ikke bruk makt for å presse klippehodet inn i gresset.
- Nettinggjerd og stakitter kan føre til kraftig slitasje på tråden eller til at den ryker. Mur- og teglvegger, fortauskanter og trær kan raskt slite ut tråden.
- Ikke la spolehetten slepe langs bakken eller andre overflater.
- Ved langt gress, kutt fra toppen og ned og ikke klipp ved høyder over 380 mm.
- Hold trimmeren vippet mot området som klipper, dette er beste klippeområde.
- Trimmeren klipper ved at du fører enheten fra høyre til venstre. Dette vil hindre at gress kastes mot brukeren.
- Unngå trær og busker. Bark, trestolper, kanter og gjerdestolper kan bli skadet av tråden.

VEDLIKEHOLD

Ditt elektriske verktøy er designet for å virke over en lang tidsperiode med et minimum av vedlikehold. Kontinuerlig tilfredsstillende drift avhenger av tilfredsstillende stell av verktøyet og regelmessig renhold.

⚠ ADVARSEL: For å redusere risikoen for alvorlig personskade, slå av verktøyet og koble fra batteripakken før du foretar eventuelle justeringer eller fjerner/installerer tilleggsutstyr eller tilbehør. En utilsiktet oppstart kan føre til personskader.

Laderen og batteripakken er vedlikeholdsfrie.

Vedlikeholdsbehandling (Fig. H)

- Trimmertråden kan tørke ut over tiden. For å holde tråden i god stand, lagre ekstra tråd i en lukket plastpose med en spiseskje vann i.
- Plastdeler kan rengjøres med mildt såpevann og en fuktig klut.
- Trådkutteren **11** på kanten av beskyttelsen kan bli sløv over tid. Det anbefales at du med regelmessige mellomrom holder bladet skarpt med en fil.



Smøring

Ditt elektriske verktøy trenger ikke ekstra smøring.



Rengjøring

⚠ ADVARSEL: Blås skitt og støv ut av hovedkabinettet med tørr luft når skitt samles inne i og rundt luftåpningene. Bruk godkjent øyebeskyttelse og godkjent støvmaske når du utfører denne prosedyren.

⚠ ADVARSEL: Aldri bruk løsemidler eller sterke kjemikalier for å rengjøre ikke-metalliske deler av verktøyet. Disse kjemikaliene kan svekke materialene som brukes i disse delene. Bruk en klut som bare er fuktet med vann og mild såpe. Aldri la noen væske trenge inn i verktøyet; aldri dypp noen del av verktøyet i en væske.

Tilleggsutstyr

⚠ ADVARSEL: Siden annet tilbehør enn det som tilbys fra DEWALT kan være farlig, ettersom dette ikke er testet sammen med dette verktøyet. For å redusere risikoen for alvorlig personskade, bruk kun DEWALT anbefalt tilbehør med dette produktet.

Ta kontakt med din forhandler for ytterligere informasjon om egnet ekstrautstyr.

⚠ ADVARSEL: For å redusere faren for alvorlige personskader, slå av enheten og koble fra batteripakken før du gjør justeringer eller tar av/setter på tilbehør eller ekstrautstyr.

⚠ ADVARSEL: Det kan være farlig å bruke tilbehør som ikke er anbefalt av DEWALT for bruk sammen med denne trimmeren.

⚠ ADVARSEL: Ikke bruk blad eller noe tilbehør eller ekstrautstyr enn som anbefalt av DEWALT for denne trimmeren. Det kan føre til alvorlige personskader eller materielle skader.

⚠ FORSIKTIG: Bruk kun reservespole og tråd fra DEWALT. All tråd skal være spiralformet med glatte, runde kanter. Ved å bruke en annen produsents tråd kan du minke ytelsen, skade trimmeren eller forårsake personskader.

Trimmeren bruker tråd med diameter 2,0 mm, men en tråd med diameter 2,4 mm kan også brukes. Andre størrelser kan redusere ytelsen eller føre til skader på trimmeren. Andre størrelser kan redusere ytelsen eller føre til skader på trimmeren.

Skifte spolemodulen (Fig. G)

1. Roter spolehuset **3** til hullet **12** i spindelplaten er på linje med sporet **13** i motorhuset. Sett inn en skrutrekker gjennom sporet og inn i hullet for å hindre at spindelen roterer.
2. Skru av og ta av spolehuset ved å skru spolehuset **14** med klokken.
MERK: Ikke forsøk å ta av spolen ved å vri på spolehuset **3**.
3. Ta av spindelplaten **16** før du monterer et nytt hus. Fjern eventuelt smuss og gress fra motorhuset og spindelplaten.

4. Monter spindelplaten **16** på spindelen **15** slik at den dobbel-D formede festemutteren på spindelen sitter inne i bunnen på spindelplaten.
5. Rett inn hullet i spindelplaten og sporet, sett en skrutrekker inn i hullet igjen og skru på det nye spolehuset mot klokken. Skru den nye spolehuset godt fast på spindelen **15**.

Fylle på skjæretråd (Fig. H, I)



ADVARSEL: For å redusere faren for alvorlig personskade, slå av enheten og ta av batteripakken før du foretar noen justeringer eller setter på/tar av tilbehør, fyller på tråd og før rengjøring. Utsiktet start kan føre til personskader.



FORSIKTIG: Bruk kun DEWALT reservespoler og tråd. Ved å bruke en annen produsents tråd kan du minke ytelsen, skade trimmeren eller forårsake personskader. Trimmeren bruker 2,0 mm diameter tråd som er spiralformet med myke avrundede kanter. Ikke bruk tråd med annen størrelse. Dette kan redusere ytelsen, føre til skader på enheten og personskader.



FORSIKTIG: For å unngå skader, hvis skjæretråden rekker lenger enn trimmebladet, kapp den av så den nøyaktig når bladet.

Bruk kun DEWALT reservetråd.

1. Ta ut batteriet.
2. Kutt av maksimalt 6 m lengde av 2,0 mm trimmetråd.
3. Rett inn øynene på huset **17** med pilen **18** på spolehuset **14** som vist i Fig. H.
4. Tre en ende av trimmetråden gjennom festeøyet. Før tråden gjennom det andre festeøyet og fortsett å dra tråden gjennom til det er like lengder tråd på hver side av spolehuset.
5. Sikre spoledekslet fra å bevege seg med en hånd. Bruk den andre hånden for å vikle tråden ved å rotere spoledekselgrepet mot klokken. Fortsett å vikle helt til 130 mm er igjen på hver side av spolehuset som vist på Fig. I.

Skifte ut beskyttelsen mot en forlenget dekkende beskyttelse (Fig. A, C)

En forlenget dekkende beskyttelse er tilgjengelig om ønskelig (selges separat). Bruk DEWALT reservebeskyttelse delenummer N905733.



ADVARSEL: Bruk aldri apparatet uten at beskyttelsen er på plass.

1. Fjern spolehuset som beskrevet i avsnittet **Skifte spolemodulen**.
2. Fjern de to beskyttelsesskruene **10** som vist på Fig. C.
3. Løft av beskyttelsen ved en vinkel som vist på Fig. C.
4. For å feste den nye beskyttelsen skal du skyve knasten **24** til den nye beskyttelsen under leppen **25** på motorhuset **26**, så skal du senke baksiden på beskyttelsen på plass som vist på Fig. A.
5. Skift og fest fast de to beskyttelsesskruene **10**.

6. Sett på igjen spolehuset som beskrevet i avsnittet **Skifte spolemodulen**.

Feste og justere skulderreimen (Fig. J)



ADVARSEL: Reimen **19** skal henges over ene skulderen, ikke på skrå over kroppen. Se Fig. J.

En skulderreim anbefales for alle verktøy med totalvekt over 6 kg. (Totalvekt inkludert motorhodet, tilbehør og batteriet.) En skulderreim kan kjøpes fra DEWALT, delenummer N502343. Fest reimen til verktøyet som vist i Fig. J og juster så du får ordentlig balanse og støtte

1. Feste på reimfestet.
2. Klikk skulderreimens lås **21** på reimfestet **20** located on the unit, just in front of the ON/OFF trigger som vist på Fig. J. Juster reimen slik at den passer over skulderen og gir god balanse og støtte.

Beskyttelse av miljøet



Separat innsamling. Produkter og batterier merket med dette symbolet skal ikke kastes i vanlig husholdningsavfall.



Produkter og batterier inneholder materialer som kan gjenvinnes eller gjenbrukes, som reduserer behovet for råmaterialer. Vennligst lever elektriske produkter og batterier til gjenbruk i henhold til lokale regler. Mer informasjon får du på www.2helpU.com.

Oppladbar batteripakke

Denne langtids batteripakken må lades på nytt når den ikke lenger produserer nok strøm til jobber som enkelt kunne utføres tidligere. Ta hensyn til miljøet når batteripakken må kasseres:

- Lad batteripakken helt ut, og ta den ut av verktøyet.
- Litium-ion celler kan gjenbrukes. Lever dem til forhandleren eller en lokal gjenbruksstasjon. De innleverte batteripakkene vil gjenbrukes eller avfallsbehandles korrekt.

APARADOR DE FITA

DCMASST1

Gratulerer!

Optou por uma ferramenta da DEWALT. Longos anos de experiência, um desenvolvimento metucioso dos seus produtos e um grande espírito de inovação são apenas alguns dos argumentos que fazem da DEWALT um dos parceiros de maior confiança dos utilizadores de ferramentas eléctricas profissionais.

Dados técnicos

DCMASST1		
Tensão	V_{cc}	54
Velocidade baixa	/min	4400
Velocidade elevada	/min	5400
Tamanho da largura de corte	mm	380
Peso	kg	2,1

Valores de ruído e vibração (valores totais de vibração) de acordo com a EN50636-2-91

L_{PA} (nível de emissão de pressão sonora)	dB (A)	82
K (variabilidade do nível de pressão sonora)	dB (A)	2,5
L_{WA} (nível de potência sonora)	dB (A)	92
K (variabilidade do nível sonoro indicado)	dB (A)	2,1
Valor de vibração das emissões a_{11} =	m/s^2	2,5
K de variabilidade =	m/s^2	1,5

O nível de emissão de vibração e/ou ruído indicado nesta ficha de informações foi medido em conformidade com um teste normalizado estabelecido pela norma EN50636-2-91 e pode ser utilizado para comparar ferramentas. Por conseguinte, este nível pode ser utilizado para uma avaliação preliminar da exposição às vibrações.

⚠ ATENÇÃO: o nível de emissão de vibração e/ou ruído declarado diz respeito às principais aplicações da ferramenta. No entanto, se a ferramenta for utilizada para outras aplicações ou com outros acessórios ou se a manutenção for insuficiente, o nível de emissão de vibração e/ou ruído pode ser diferente. Isto pode aumentar significativamente o nível de exposição às vibrações ao longo do período total de trabalho.

A estimativa do nível de vibração e/ou ruído deve ter também em conta o número de vezes que a ferramenta é desligada ou está em funcionamento, mas sem executar tarefas. Isto pode reduzir significativamente o nível de exposição ao longo do período total de trabalho.

Identifique as medidas de segurança adicionais para proteger o utilizador contra os efeitos da vibração e/

ou ruído, tais como: manutenção da ferramenta e dos acessórios, manter as mãos quentes (relacionado com a vibração) e organização dos padrões de trabalho.

Declaração de conformidade da CE

Directiva da maquinaria



Aparador de fita DCMASST1

A DEWALT declara que os produtos descritos em **Dados técnicos** estão em conformidade com:

2006/42/CE, EN60335-1:2012 + A11:2014 + A13:2017 + A1:2019 + A14:2019 + A2:2019, EN50636-2-91:2014

2000/14/CE, Aparador de relva, $C \leq 50$ cm, Anexo VI
Certificação DEKRA B.V.

Meander 1051/P.O. box 5185
6525 MJ ARNHEM/6802 ED

ARNHEM, Países Baixos

N.º de ID do organismo notificado: 0344

Nível de potência sonora em conformidade com 2000/14/CE
(Artigo 12, Anexo III, $L \leq 50$ cm):

L_{PA} (pressão sonora medida) 82 dB(A)
variabilidade (K) = 2,5 dB (A)

L_{WA} (potência sonora garantida) 96 dB(A)

Estes produtos também estão em conformidade com as Directivas 2014/30/UE e 2011/65/UE. Para obter mais informações, contacte a DEWALT através da seguinte morada ou consulte o verso do manual.

O abaixo assinado é responsável pela compilação do ficheiro técnico e faz esta declaração em nome da DEWALT.

Markus Rompel
Vice-Presidente de Engenharia da PTE-Europe
DEWALT, Richard-Klinger-Straße 11,
65510, Idstein, Alemanha
31.12.2020



ATENÇÃO: para reduzir o risco de ferimentos, leia o manual de instruções.

Definições: directrizes de Segurança

As definições abaixo apresentadas descrevem o grau de gravidade correspondente a cada palavra de advertência. Leia cuidadosamente o manual e preste atenção a estes símbolos.



PERIGO: indica uma situação iminentemente perigosa que, se não for evitada, irá resultar em **morte ou lesões graves**.

 **ATENÇÃO:** indica uma situação potencialmente perigosa que, se não for evitada, **poderá** resultar em **morte ou lesões graves**.

 **CUIDADO:** indica uma situação potencialmente perigosa que, se não for evitada, **poderá** resultar em lesões **ligeiras ou moderadas**.

AVISO: indica uma prática (não relacionada com ferimentos) que, se não for evitada, **poderá** resultar em danos materiais.

 Indica risco de choque eléctrico.

 Indica risco de incêndio.

INSTRUÇÕES DE SEGURANÇA

 **ATENÇÃO:** ao utilizar equipamentos eléctricos, deve sempre cumprir medidas de segurança básicas, incluindo as que se seguem, de modo a reduzir os riscos de incêndio, choque eléctrico e ferimentos.

 **ATENÇÃO:** ao utilizar a máquina, terá de seguir as regras de segurança. Para sua segurança e das outras pessoas, leia estas instruções antes de utilizar a máquina. Mantenha as instruções num local seguro para futuras consultas.

- Leia com atenção o manual na íntegra antes de utilizar o equipamento.
- A utilização prevista para este equipamento está descrita no manual. A utilização de qualquer acessório ou a execução de qualquer operação com este equipamento que não esteja incluída no presente manual de instruções poderá representar um risco de ferimentos pessoais.
- Conserve este manual para referência futura.

IMPORTANTE

**LEIA COM ATENÇÃO ANTES DE UTILIZAR
GUARDE PARA REFERÊNCIA FUTURA**

PRÁTICAS DE OPERACIONAIS SEGURAS

Formação

- **Leia as instruções com atenção.** Esteja familiarizado com os controlos e a utilização correcta da máquina.
- **Nunca deixe que as crianças ou pessoas que não estejam familiarizadas com estas instruções utilizem a máquina.** Os regulamentos locais podem restringir a idade do utilizador.
- Lembre-se de que o utilizador é responsável por acidentes ou perigos que possam ocorrer a outras pessoas ou bens.

Preparação

- Antes de utilizar o equipamento, inspecione se a máquina apresentados, protecções ou blindagens em falta ou colocadas incorrectamente.
- Nunca utilize a máquina perto de pessoas, em especial crianças, ou animais.

Funcionamento

- Use sempre protecção ocular e sapatos resistentes quando utilizar a máquina.
- Evite utilizar a máquina em condições meteorológicas adversas, em especial se houver risco de relâmpagos.
- Utilize a máquina apenas durante o dia ou com uma boa luz artificial.
- Nunca utilize a máquina com protecções ou blindagens danificadas ou sem protecções ou blindagens.
- Só deve ligar o motor quando as mãos e os pés estiverem afastados dos instrumentos de corte.
- Desligue sempre a máquina da fonte de alimentação (ou seja, retire a ficha da corrente eléctrica, o desactivador ou a bateria amovível)
 - quando a máquina for deixada sem vigilância;
 - antes de limpar um bloqueio;
 - antes de verificar, limpar ou utilizar a máquina;
 - depois de bater num objecto estranho;
 - sempre que a máquina começar a vibrar anormalmente.
- Tenha cuidado para que os instrumentos de corte não provoquem ferimentos nos pés ou nas mãos.
- Certifique-se sempre de que as aberturas de ventilação se encontram livres de detritos.
- Retire os objectos que possam causar recuo, como ramos ou pedras.
- Verifique se existem fixadores soltos e peças danificadas.
- Segure a ferramenta apenas pelas pegas especificadas: **uma caixa motorizada e a pega auxiliar (consulte a Fig. D).** Não utilize a haste como pega.

Manutenção e armazenamento

- **Desligue a máquina da fonte de alimentação (isto é, retire a ficha da corrente eléctrica, o desactivador ou a bateria amovível) antes de efectuar tarefas de manutenção ou limpeza.**
- Utilize apenas as peças e os acessórios sobresselentes recomendados pelo fabricante.
- **Verifique e mantenha a máquina regularmente.** A máquina só pode ser reparada por um reparador autorizado.
- Quando não utilizá-la, guarde-a num local fora do alcance de crianças.
- **Limpe-a antes de armazená-la, incluindo as protecções.**

INSTRUÇÕES DE SEGURANÇA ADICIONAIS PARA APARADORES DE RELVA

-  **ATENÇÃO:** os elementos de corte continuam a rodar depois de o motor ser desligado.
- Use calças compridas para proteger as pernas.
 - Antes de utilizar o equipamento, verifique se o percurso de corte não tem paus, pedras, cabos e outros obstáculos.

- Utilize sempre o equipamento na posição vertical, com a linha de corte junto ao chão. Nunca ligue o equipamento noutra posição.
- Ao utilizar o equipamento, desloque-se lentamente. A relva acabada de cortar está molhada e escorregadia.
- Não trabalhe em escarpas. Trabalhe ao longo dos declives, e nunca em sentido ascendente ou descendente.
- Nunca atravesse caminhos de grilhal ou estradas com o equipamento a funcionar.
- Nunca toque na linha de corte com o equipamento a funcionar.
- Só deve pousar o equipamento quando a linha de corte parar por completo.
- Utilize sempre o tipo adequado de linha de corte. Nunca utilize linhas de corte metálicas ou linhas de pesca.
- Mantenha sempre as mãos e os pés afastados da linha de corte e da lâmina, em especial quando ligar o motor.
- Antes de utilizar o equipamento e após qualquer impacto, procure sinais de desgaste ou peças danificadas e repare-as conforme necessário.
- Tenha cuidado para que nenhum dispositivo montado no equipamento corte o filamento do fio. Depois de estender uma nova linha de corte, volte sempre a colocar a máquina na posição normal de funcionamento antes de ligá-la.
- É necessária uma supervisão atenta quando o equipamento está a ser utilizado próximo de crianças.
- Este equipamento não deve ser utilizado por jovens ou pessoas doentes sem supervisão.
- Este equipamento não deve ser utilizado como um brinquedo.
- Utilize apenas num local seco. Não deixe que o equipamento fique molhado.
- Não mergulhe o equipamento dentro de água.
- Não abra a estrutura do equipamento. Não existem peças que possam ser reparadas pelo utilizador no interior.
- Não utilize o equipamento em áreas com risco de explosão, nas quais se encontrem líquidos, gases ou poeiras inflamáveis.
- Quando o equipamento for guardado ou transportado num veículo, deverá ser colocado na bagageira ou fixo de forma a evitar o movimento devido a alterações súbitas na velocidade ou direcção.
- Quando não for utilizado, o equipamento deve ser guardado num local seco e com boa ventilação, fora do alcance das crianças.
- As crianças não devem ter acesso a equipamentos armazenados.

Segurança de outras pessoas

- Este equipamento não deve ser utilizado por pessoas (incluindo crianças) com capacidades físicas, sensoriais ou mentais reduzidas ou com falta de experiência e conhecimento, a menos que sejam acompanhadas ou tenham recebido formação ou instruções sobre a utilização deste equipamento por uma pessoa responsável pela respectiva segurança.

- As crianças devem estar acompanhadas para garantir que não brincam com o equipamento.

Riscos residuais

Para garantir de que tem os pés bem assentes num declive, não exceda os limites. Mantenha sempre o equilíbrio. Ande sempre, não corra.

Quando utilizar a ferramenta, podem ocorrer riscos residuais adicionais que não constam nos avisos de segurança incluídos. Estes riscos podem resultar de utilização indevida, uso prolongado, etc.

Mesmo após o cumprimento dos regulamentos de segurança relevantes e a implementação de dispositivos de segurança, alguns riscos residuais não podem ser evitados. Estes incluem:

- Ferimentos causados se tocar nas partes rotativas/móveis.
- Ferimentos causados quando substituir as peças, lâminas ou acessórios.
- Ferimentos causados pela utilização prolongada de uma ferramenta. Quando utilizar uma ferramenta durante períodos prolongados, certifique-se de que faz pausas regularmente.
- Danos auditivos.
- Problemas de saúde causados pela inalação de poeiras resultantes da utilização da ferramenta (por exemplo: trabalho em madeira, especialmente carvalho, faia e aglomerado de fibras de média densidade).
- Risco de queimaduras porque os acessórios ficam quentes durante a utilização.

GUARDE ESTAS INSTRUÇÕES

Conteúdo da embalagem

A embalagem contém:

- 1 Aparador de fita
 - 1 Protecção
 - 2 Parafusos da protecção
 - 2 Anilhas
 - 1 Manual de instruções
- Verifique se a ferramenta, as peças ou os acessórios ficaram danificados durante o transporte.
 - Demore o tempo necessário para ler na íntegra e compreender este manual antes de utilizar o equipamento.

Símbolos na ferramenta

A ferramenta apresenta os seguintes símbolos:



Leia o manual de instruções antes de utilizar este equipamento.



Use protecção ocular.



Use protecção auditiva.



Não utilizar as mãos



Superfície quente. Não toque na lâmina.



Não exponha a ferramenta à chuva ou humidade elevada, nem a deixe no exterior.



Desligue a ferramenta. Antes de ser realizada qualquer operação de manutenção na ferramenta, remova a bateria da ferramenta.



Mantenha os transeuntes afastados.



Potência sonora garantida pela directiva 2000/14/CE.

Posição do Código de data (Fig. A)

O código de data **4**, o qual também inclui o ano de fabrico, está impresso na superfície do equipamento.

Exemplo:

2020 XX XX
Ano de fabrico

Descrição (Fig. A)



ATENÇÃO: nunca modifique a ferramenta. Podem ocorrer danos ou ferimentos.

- 1 Haste do aparador de fita
- 2 Protecção
- 3 Compartimento do cilindro

Utilização pretendida

O acessório do aparador de fita foi concebido para ser utilizado com a sua cabeça motorizada DCMA55713. Este aparador de fita foi

concebido para aplicações de corte profissionais.

NÃO UTILIZE a ferramenta em ambientes húmidos ou na presença de gases ou líquidos inflamáveis.

NÃO permita que crianças entrem em contacto com a ferramenta. É necessária supervisão se estas ferramentas forem manuseadas por utilizadores inexperientes.

- Este produto não deve ser utilizado por pessoas (incluindo crianças) que sofram de capacidades físicas, sensoriais ou mentais reduzidas, falta de experiência ou conhecimentos, a menos que estejam acompanhados por uma pessoa que se responsabilize pela sua segurança. As crianças nunca devem ficar sozinhas com este produto.

MONTAGEM E AJUSTES



ATENÇÃO: para reduzir o risco de ferimentos graves, desligue a unidade e retire a bateria antes de efectuar quaisquer ajustes ou retirar/instalar dispositivos adicionais ou acessórios. Um arranque acidental pode causar ferimentos.



ATENÇÃO: utilize apenas DEWALT baterias e carregadores.

Cabeça motorizada (Fig. B)

(DCMA55713 vendida em separado)



ATENÇÃO: para reduzir o risco de ferimentos:

- Antes de qualquer utilização, certifique-se de que todas as pessoas que utilizem a unidade lêem e compreendem todas as instruções de segurança do fabricante e outras informações incluídas neste manual.
- Nunca ligue à corrente se o acessório não estiver montado correctamente na cabeça motorizada.



ATENÇÃO: para reduzir o risco de ferimentos graves, desligue a unidade e retire a bateria antes de efectuar quaisquer ajustes ou remover/instalar dispositivos adicionais ou acessórios, quando substituir a linha ou antes de proceder à limpeza ou antes de proceder à limpeza. Um arranque acidental pode causar ferimentos.

O aparador de fita foi concebido para que a cabeça motorizada possa ser retirada do acessório do aparador de fita, rodando o botão **5** para a esquerda e separe-os com cuidado pelas hastes **1**, **6**.

Isto deve ser efectuado com a alimentação desligada e sem a bateria. No interior da haste superior da cabeça motorizada **6** é um dispositivo de ligação que roda quando a cabeça motorizada é ligada. Este dispositivo pode causar ferimentos graves se entrar em contacto com alguma pessoa quando a cabeça motorizada estiver a funcionar.

NOTA: É necessário utilizar um arnês dos ombros duplo se a massa da ferramenta e da bateria for superior a 7,5 kg.

Montar o acessório do aparador de fita na cabeça motorizada (Fig. A, B)

1. Quando instalar o acessório do aparador de fita **1** na haste superior da cabeça motorizada **6**, alinhe o botão de bloqueio **7** com o furo **8**, como indicado na Fig. B.
2. Rode o botão **5** para a direita para bloquear o acessório na haste superior da cabeça motorizada. Quando estiver devidamente montado, o aspecto deve ficar semelhante ao indicado na Fig. B. Se não ficar, não utilize, desmonte e alinhe novamente o acessório da serra montada em arco **1** para que o botão de bloqueio **7** encaixe no furo **8**.



ATENÇÃO: verifique sempre se os botões estão totalmente fixados. Se os botões não estiverem totalmente fixados, os conjuntos podem soltar-se e criar uma situação de perigo.

Montagem da protecção (Fig. C)

1. Encaixe a protecção **2** no respectivo local, como indicado na Fig. C.
2. Aperte com os parafusos e anilhas da protecção **10** e aperte com firmeza.

FUNCIONAMENTO

Instruções de utilização

 **ATENÇÃO:** cumpra sempre as instruções de segurança e os regulamentos aplicáveis.

 **ATENÇÃO:** para reduzir o risco de ferimentos graves, desligue a ferramenta e retire a bateria antes de efectuar quaisquer ajustes ou de retirar/instalar dispositivos complementares ou acessórios. Um accionamento accidental da ferramenta pode causar ferimentos.

Posição correcta das mãos (Fig. J)

 **ATENÇÃO:** para reduzir o risco de ferimentos graves, utilize **SEMPRE** a ferramenta com as suas mãos na posição correcta (exemplificada na figura).

 **ATENÇÃO:** para reduzir o risco de ferimentos graves, segure **SEMPRE** a ferramenta com segurança, antecipando uma reacção súbita por parte da mesma.

 **ATENÇÃO:** segure a ferramentas apenas pelas pegas: A pega da cabeça motorizada e a pega auxiliar.

 **ATENÇÃO:** não utilize a haste como pega.

A posição correcta das mãos requer a colocação de uma mão na pega da cabeça motorizada **22** e uma mão na pega auxiliar **23**.

Aparar (Fig. D–F)

Com o aparador ligado, regule o ângulo e faça-o oscilar de um lado para o outro, como indicado na Fig. D, E.

Mantenha uma distância mínima de 610 mm entre a protecção e os seus pés, como indicado na Fig. F.

 **ATENÇÃO:** mantenha o fio rotativo mais ou menos paralelo ao solo (a inclinação não deve ser superior a 30 °). Este aparador não é um aparador de cantos. **NÃO INCLINE** o aparador para que o fio comece a girar a um ângulo recto em relação ao solo. Os resíduos projectados podem causar ferimentos graves.

Avanço da linha do aparador de avanço rápido

O aparador utiliza um fio de nylon de 2,0 mm de diâmetro. A linha de corte apresenta um desgaste mais rápido e tem de ser substituída se o corte for efectuado ao longo de passeios ou outras superfícies abrasivas ou se cortar ervas mais resistentes. Ao utilizar o aparador, o comprimento do fio diminui com o desgaste. Bata suavemente com o aparador no chão à velocidade normal para alimentar a linha.

NOTA: O fio de nylon esticado para além de uma largura de 380 mm afecta o desempenho, o tempo de funcionamento e a vida útil do aparador porque pode danificar o motor. Se o fizer, pode anular a garantia.

Ajuda para cortar pontas

- Utilize a ponta do fio para fazer o corte. Não force a parte superior do fio na direcção da relva que pretende cortar.
- Os arames e as vedações causam um desgaste adicional do fio, podendo até parti-lo. As paredes de pedra e de tijolo, parapeitos e madeira podem desgastar o fio rapidamente.
- Não permita que a tampa do cilindro arraste no chão ou noutras superfícies.
- Se o material que pretende cortar for comprido, faça o corte de cima para baixo e não o faça a uma altura superior a 380 mm.
- Mantenha o aparador inclinado para a área que pretende cortar. Esta é a melhor área de corte.
- O aparador corta quando atravessa a unidade da esquerda para a direita. Deste modo, não são projectadas aparas para o utilizador.
- Evite cortar árvores e arbustos. O fio pode danificar facilmente cascas de árvore, madeira com cercaduras, revestimentos exteriores e postes de cercas.

MANUTENÇÃO

A sua ferramenta eléctrica da foi concebida para funcionar durante um longo período de tempo com uma manutenção mínima. Uma utilização continuamente satisfatória depende de uma manutenção apropriada da ferramenta e de uma limpeza regular.

 **ATENÇÃO:** para reduzir o risco de ferimentos graves, desligue a ferramenta e retire a bateria antes de efectuar quaisquer ajustes ou de retirar/instalar dispositivos complementares ou acessórios. Um accionamento accidental da ferramenta pode causar ferimentos.

O carregador e a bateria não são passíveis de reparação.

Tratamento de manutenção (Fig. H)

- A linha do aparador pode secar com o tempo. Para manter a linha em óptimas condições, guarde a linha restante num saco de plástico e selado com uma colher de água.
- As peças de plástico podem ser limpas com sabão suave e um pano húmido.
- O sistema de corte da linha **11** na extremidade da protecção pode ficar rombo com o tempo. É recomendável que afie de novo a lâmina com uma lima.



Lubrificação

A sua ferramenta eléctrica não necessita de lubrificação adicional.



Limpeza

ATENÇÃO: retire os detritos e as partículas da caixa da unidade com ar comprimido seco sempre que houver uma acumulação de detritos dentro das aberturas de ventilação e à volta das mesmas. Use uma protecção ocular e uma máscara contra o pó aprovadas ao efectuar este procedimento.

ATENÇÃO: nunca utilize dissolventes ou outros químicos abrasivos para limpar as peças não metálicas da ferramenta. Estes químicos poderão enfraquecer os materiais utilizados nestas peças. Utilize um pano humedecido apenas com água e sabão suave. Nunca deixe entrar qualquer líquido para dentro da ferramenta. Da mesma forma, nunca mergulhe qualquer peça da ferramenta num líquido.

Acessórios opcionais

ATENÇÃO: uma vez que apenas foram testados com este produto os acessórios disponibilizados pela DEWALT, a utilização de outros acessórios com esta ferramenta poderá ser perigosa. Para reduzir o risco de ferimentos, apenas deverão ser utilizados acessórios recomendados pela DEWALT com este produto.

Consulte o seu revendedor para obter mais informações sobre os acessórios apropriados.

ATENÇÃO: para reduzir o risco de ferimentos graves, desligue o equipamento e retire a bateria antes de efectuar quaisquer regulações ou de retirar/instalar dispositivos complementares ou acessórios.

ATENÇÃO: a utilização de qualquer acessório não recomendado pela DEWALT para utilização com este equipamento pode ser perigosa.

ATENÇÃO: não utilize lâminas ou qualquer acessório ou dispositivo complementar que não seja recomendado pela DEWALT neste aparador. Podem ocorrer ferimentos graves ou danos materiais.

CUIDADO: utilize apenas cilindros da DEWALT sobresselentes e todas as linhas devem ser em espiral com arestas macias e arredondadas. A utilização de linhas de outros fabricantes pode reduzir o desempenho, causar danos no aparador ou ferimentos.

O aparador utiliza uma linha de 2,0 mm de diâmetro, mas pode utilizar uma linha de 2,4 mm. Outros tamanhos podem afectar o desempenho ou causar danos no aparador. Outros tamanhos podem afectar o desempenho ou causar danos no aparador.

Voltar a colocar a caixa do cilindro (Fig. G)

1. Rode a caixa do cilindro **3** até o orifício **12** na placa do veio com a ranhura **13** no compartimento do motor. Insira uma chave de fendas na ranhura e no orifício para impedir a rotação do veio.
2. Desaperte e retire o compartimento do cilindro, rodando a tampa de fixação do cilindro **14** para a direita.

NOTA: Não rode o compartimento do cilindro para tentar retirar o compartimento **3**.

3. Retire a placa do veio **16** antes de instalar um novo cilindro. Remova a sujidade e relva do compartimento do motor e da placa do veio.
4. Instale a placa do veio **16** no veio **15**, para que a porca de fixação com forma em D dupla no veio encaixe na base da placa do veio.
5. Alinhe o orifício da placa do veio e a ranhura, insira de novo a chave de fendas no orifício e enrosque a nova caixa do cilindro para a esquerda. Aperte com firmeza o novo compartimento do cilindro no veio **15**.

Recarregar a linha de corte (Fig. H, I)

ATENÇÃO: para reduzir o risco de ferimentos graves, desligue a unidade e retire a bateria antes de efectuar quaisquer ajustes ou remover/instalar dispositivos adicionais ou acessórios, quando substituir a linha ou antes de proceder à limpeza. Um arranque acidental pode causar ferimentos.

CUIDADO: utilize apenas cilindros e linhas da DEWALT sobresselentes. A utilização de linhas de outros fabricantes pode reduzir o desempenho, causar danos no aparador ou ferimentos.

O aparador utiliza linhas de 2,0 mm de diâmetro com forma espiral e arestas macias e redondas. Não utilize linhas com outro tamanho. Isto pode deteriorar o desempenho, causar danos na unidade ou ferimentos.

CUIDADO: para evitar danos no equipamento se a linha de corte ultrapassar a lâmina de corte, corte-a para que chegue apenas até à lâmina.

Utilize apenas a linha da DEWALT sobresselente.

1. Retire a bateria.
2. Corte um máximo de 6 m de comprimento da linha de 2,0 mm do aparador.
3. Alinhe os olhais do compartimento do cilindro **17** com a seta **18** na tampa de fixação do cilindro **14**, como indicado na Fig. H.
4. Passe uma extremidade da linha do aparador através de um olhal. Oriente a linha através do segundo olhal e continue a puxar a linha até o comprimento do fio ser igual em ambos os lados da caixa do cilindro.
5. Fixe a tampa do cilindro com uma mão para impedir que se desloque. Com a outra mão, enrole o fio no cilindro, rodando a tampa de fixação do cilindro para a esquerda. Continue a enrolar até permanecer 130 mm do fio em cada lado do compartimento do cilindro, como indicado na Fig. I.

Substituir a protecção por uma protecção com cobertura prolongada (Fig. A, C)

Está disponível uma protecção de cobertura alargada (vendida em separado) para uma maior cobertura, se for necessário. Utilize a protecção sobresselente da DEWALT, número de peça N905733.

 **ATENÇÃO:** nunca utilize o aparelho sem a protecção devidamente instalada.

1. Retire a caixa do cilindro, como descrito na secção **Voltar a colocar a caixa do cilindro**.
2. Retire os dois parafusos da protecção **10**), como indicado na Fig. C.
3. Retire a protecção na diagonal, como indicado na Fig. C.
4. Para inserir uma nova protecção, faça deslizar a patilha **24** da nova protecção debaixo da extremidade **25** do compartimento do motor **26**, e, em seguida, baixe a parte traseira da protecção até encaixar na respectiva posição, como indicado na Fig. A.
5. Volte a colocar e aperte os dois parafusos de protecção com firmeza **10**.
6. Volte a colocar a caixa do cilindro, como descrito na secção **Voltar a colocar a caixa do cilindro**.

Colocar e ajustar a alça de ombro (Fig. J)

 **ATENÇÃO:** a alça **19** só deve ser pendurada num ombro e não a tiracolo. Consulte a Fig. J.

A alça de ombro é recomendada para qualquer ferramenta cujo peso total seja superior a 6 kg. (O peso total inclui a cabeça motorizada, acessório e a bateria.) Pode solicitar a alça de ombro à DEWALT a um custo adicional, número de peça N502343. Fixe a alça na ferramenta, como indicado na Fig. J e ajuste-a para que fique bem equilibrada e apoiada

1. Fixe o suporte da alça.
2. Encaixe a patilha da alça de ombro **21** no suporte da alça **20** located on the unit, just in front of the ON/OFF trigger como indicado na Fig. J. Ajuste a alça de modo a que fique sobre o ombro e fique devidamente equilibrada e apoiada.

Proteger o meio ambiente

 Recolha separada. Os produtos e baterias indicados com este símbolo não devem ser eliminados em conjunto com resíduos domésticos comuns.

 Os produtos e as baterias contêm materiais que podem ser recuperados ou reciclados, o que reduz a procura de matérias-primas. Recicle o equipamento eléctrico de acordo com as disposições locais. Estão disponíveis mais informações em www.2helpu.com.

Bateria recarregável

Esta bateria de longa duração tem de ser recarregada quando deixar de produzir energia suficiente nas tarefas que anteriormente eram realizadas com facilidade. No fim da sua vida útil, elimine-a com o devido respeito pelo meio ambiente:

- Descarregue completamente a bateria e em seguida retire-a da ferramenta.
- As baterias de íões de lítio são recicláveis. Entregue-as ao seu fornecedor ou coloque-as num ecoponto. As baterias recolhidas serão recicladas ou eliminadas correctamente.

RUOHOTRIMMERI

DCMASST1

Onnittelut!

Olet valinnut DEWALT-työkalun. Monien vuosien kokemus, huolellinen tuotekehitys ja innovaatiot tekevät DEWALT-työkaluista luotettavia kumppaneita ammattilaisille.

Tekniset tiedoissa

DCMASST1		
Jännite	V _{DC}	54
Matala nopeus	/min	4400
Suuri nopeus	/min	5400
Leikkualueen mitat	mm	380
Paino	kg	2,1
Ääni- ja/tai värinäarvot (triakiaalinen vektorisumma) standardin EN50636-2-91 mukaisesti		
L _{PA} (äänenpainetaso)	dB(A)	82
K (äänenpainetason epävarmuus)	dB(A)	2,5
L _{WA} (äänitehotaso)	dB(A)	92
K (määritetyn äänitason epävarmuus)	dB(A)	2,1
Tärinäpäästöarvo a _h =		
	m/s ²	2,5
Epävarmuus K =		
	m/s ²	1,5

Tässä käyttöohjeessa ilmoitettut värinä- ja/tai äänitasot on mitattu standardin EN50636-2-91 mukaisesti. Niitä voidaan käyttää verrattaessa työkaluja keskenään. Sitä voidaan käyttää arvioitaessa altistumista.



VAROITUS: Ilmoitettut värinä- ja/tai äänitasot esiintyvät käytettäessä työkalua sen varsinaiseen käyttötarkoitukseen. Tärinä- ja/tai äänitasot voivat vaihdella, jos työkalua käytetään johonkin muuhun tarkoitukseen, siihen on kiinnitetty muita lisävarusteita tai sitä on hoidettu huonosti. Tämä voi vaikuttaa merkittävästi altistumiseen imuria käytettäessä.

Tärinälle ja/tai äänelle altistumisen tason arvioinnissa tulee myös ottaa huomioon ne ajat, jolloin työkalusta katkaistaan virta tai se toimii tyhjäkäynnillä.

Tämä voi vähentää merkittävästi altistumistasoa työkalua käytettäessä.

Työkalun käyttäjän altistumista tärinälle ja/tai äänelle voidaan vähentää merkittävästi pitämällä työkalu ja sen varusteet kunnossa, pitämällä kädet lämpiminä (tärinää varten) ja kiinnittämällä huomiota työn jaksottamiseen.

EY-vaatimustenmukaisuusvakuutus

Konedirektiivi



Ruohotrimmeri

DCMASST1

DEWALT ilmoittaa, että kohdassa **Tekniset tiedot** Kuvatut tuotteet täyttävät seuraavien direktiivien vaatimukset: 2006/42/EY, EN60335-1:2012 + A11:2014 + A13:2017 + A1:2019 + A14:2019 + A2:2019, EN50636-2-91:2014

2000/14/EY, Nurmikotrimmeri, L ≤ 50 cm, liite VI
DEKRA Certification B.V.

Meander 1051 / P.O. box 5185

6525 MJ ARNHEM / 6802 ED

ARNHEM, Alankomaat

Ilmoitetun laitoksen tunnusno: 0344

Äänitehotaso mitattuna standardin 2000/14/EY mukaisesti

(Artikla 12, liite III, L ≤ 50 cm):

L_{PA} (mitattu äänenpaine) 82 dB(A)

epävarmuus (K) = 2,5 dB (A)

L_{WA} (taattu ääniteho) 96 dB(A)

Nämä tuotteet täyttävät myös direktiivien 2014/30/EY ja 2011/65/EY vaatimukset. Pyydä tarvittaessa lisätietoa ottamalla yhteyttä DEWALTiin seuraavaan osoitteeseen tai kato ohjekirjan takaosa.

Allekirjoittaja vastaa teknisistä tiedoista ja antaa tämän vakuutuksen DEWALTin puolesta.

Markus Rompel

Teknisen osaston varatoimitusjohtaja, PTE-Europe

DEWALT, Richard-Klinger-Straße 11,

65510, Idstein, Saksa

31.12.2020



VAROITUS: Loukkaantumisriskin vähentämiseksi lue tämä käyttöohje.

Määrittäykset: Turvallisuusohjeet

Alla näkyvät selitykset liittyvät turvallisuuteen. Lue käyttöohje ja kiinnitä huomiota niihin symboleihin.



VAARA: Varoittaa välittömästi vaaratilanteesta, jolloin vaarana on **kuolema tai vakava henkilövahinko**.



VAROITUS: Varoittaa mahdollisesta vaaratilanteesta, jolloin olemassa on **hengenvaara tai vakavan henkilövahingon mahdollisuus**.



HUOMIO: Varoittaa mahdollisesta vaaratilanteesta, jolloin vaarana on **lievä tai keskekvakava loukkaantuminen**.

HUOMAUTUS: Viittaa menettelyyn, joka ei välttämättä aiheuta henkilövahinkoa mutta voi aiheuttaa omaisuusvahingon.



Sähköiskun vaara.



Tulipalon vaara.

TURVAOHJEET



VAROITUS: Sähkölaitteita käytettäessä on aina noudatettava asianmukaisia turvaohjeita, jotta tulipalojen, sähköiskujen, henkilövahinkojen ja materiaalivaurioiden riski olisi mahdollisimman pieni.



VAROITUS: Laitetta käytettäessä on noudatettava turvallisuussääntöjä. Lue tämä opas huolellisesti läpi ennen koneen käyttöä oman ja muiden turvallisuuden takia. Säilytä ohjeet myöhempiä tarvetta varten.

- Lue nämä ohjeet huolellisesti ennen laitteen käyttöä.
- Käyttötarkoitus Kuvataan tässä käyttöohjeessa. Muiden kuin tässä käyttöohjeessa suositeltujen lisävarusteiden tai -osien käyttö sekä laitteen käyttö muuhun kuin käyttöohjeessa suositeltuun tarkoitukseen voi aiheuttaa henkilövahingon vaaran.
- Säilytä tämä käyttöohje tulevaa tarvetta varten.

TÄRKEÄÄ

**LUO HUOLELLISESTI ENNEN KÄYTTÖÄ
SÄILYÄ TULEVIA KÄYTTÖKERTOJA VARTEN**

TURVALLISET KÄYTTÖTOIMENPITEET

Koulutus

- a) **Lue ohjeet huolellisesti.** Tutustu ohjaimiin ja koneen oikeaoppiseen käyttöön.
- b) **Älä koskaan anna lasten tai kenenkään, joka ei ole lukenut näitä ohjeita, käyttää laitetta.** Paikalliset määräykset voivat asettaa käyttäjän ikärajoituksia.
- c) Muista, että laitteen käyttäjä on vastuussa muille henkilöille tai omaisuudelle aiheutuneista onnettomuuksista tai vaaratilanteista.

Valmistelut

- a) Tarkista kone aina ennen käyttöä vaurioiden, puuttuvien tai virheellisesti asetettujen suojiin tai suojuksien varalta.
- b) Älä koskaan käytä laitetta muiden henkilöiden (erityisesti lapsien) tai eläinten läheisyydessä.

Käyttäminen

- a) Käytä suojalaseja ja tukevia jalkineita aina koneen käytön aikana.
- b) Vältä käyttämästä konetta epäsuotuisissa sääolosuhteissa, varsinkin silloin, kun on olemassa salamoinnin vaara.
- c) Käytä laitetta vain päivänvalossa tai hyvin valaistulla alueella.
- d) Älä koskaan käytä konetta, jos jokin suoja tai suojuus on vaurioitunut tai ei ole paikallaan.

- e) Käynnistä moottori vasta silloin, kun kädet ja jalat ovat poissa leikkuupintojen tieltä.
- f) Irrota kone aina virtalähteestä (ts. irrota pistoke sähköverkosta, irrota poiskytkentälaitte tai irrotettava akku)

- aina kun kone jätetään ilman valvontaa
- ennen kuin aloitat tukosten poistamisen
- ennen koneen tarkistamista, puhdistamista tai käsittelyä
- kun laitteella on osuttu johonkin vieraaseen kohteeseen
- kun kone tärisee poikkeavalla tavalla.

- g) Pidä kädet ja jalat etäällä leikkuupinnoista.
- h) Varmista aina, että ilmanvaihtoaukot ovat puhtaat.
- i) Poista kaikki esineet, jotka voivat aiheuttaa takaiskun (esim. oksat ja kivet).
- j) Tarkista löystyneiden kiinnittimien ja vaurioituneiden osien varalta.
- k) Pidä työkalua ainoastaan vastaavista tartuntapinnoista: **tehoyksikön kotelosta ja lisäkahvasta (ks. Kuva D).** Älä käytä vartta tartuntapintana.

Huolto ja säilytys

- a) **Irrota kone virtalähteestä (ts. irrota pistoke sähköverkosta, irrota poiskytkentälaitte tai irrotettava akku) ennen huolto- tai puhdistustoimenpiteitä.**
- b) Käytä ainoastaan valmistajan suosittelemia varaosia ja lisävarusteita.
- c) **Tarkista ja huolla laite säännöllisesti.** Korjautta voittunut laite vain valtuutetulla korjaajalla.
- d) Säilytä konetta lasten ulottumattomissa, kun sitä ei käytetä.
- e) **Puhdistettava ennen varastointia, käytetyt suojat mukaan lukien.**

RUOHOTRIMMEREIDEN LISÄTURVAOHJEET



VAROITUS: Leikkausosat pyörivät edelleen moottorin sammuttamisen jälkeen.

- Suojaa säätret käyttämällä pitkiä housuja.
- Tarkista ennen laitteen käyttöä, ettei työskentelyalueella ole oksia, kiviä, metallilankaa tai muita esteitä.
- Käytä laitetta vain pystyasennossa, leikkuulanka kuvan mukaisesti lähellä maata. Älä koskaan käynnistä laitetta missään muussa asennossa.
- Liiku hitaasti, kun käytät laitetta. Muista, että juuri leikattu ruoho on kosteaa ja liukasta.
- Älä työskentele jyrkissä rinteissä. Työskentele rinteiden korkeussuuntaan nähden poikittain, älä ylhäältä alas tai päinvastoin.
- Älä koskaan kuljeta laitetta sora- tai hiekkateiden yli langan pyöriessä.
- Älä koskaan kosketa leikkuulankaa laitteen ollessa käynnissä.
- Älä laita laitetta maahan, ennen kuin leikkuulanka on täysin pysähtynyt.

- Käytä ainoastaan oikean tyyppistä leikkuulankaa. Älä koskaan käytä metallista leikkuulankaa tai ongesiimaa.
- Pidä kädet ja jalat aina poissa leikkuulangan ja terän tieltä, etenkin moottorin käynnistämisen yhteydessä.
- Tarkista laite kulumisen tai vaurioiden varalta ennen työn aloittamista ja iskujen jälkeen. Korjaa puutteet ennen työn jatkamista.
- Varo vahingoittamasta itseäsi leikkuulangan lyhentämiseen varustetulla laitteella. Kun olet pidentänyt uutta leikkuulankaa, aseta laite aina takaisin normaaliin käyttöasentoon ennen käynnistämistä.
- Jos laitetta käytetään lasten läheisyydessä, on oltava tarkkaavainen.
- Tätä laitetta ei ole tarkoitettu nuorten tai lihasvoimaltaan heikkojen henkilöiden käyttöön ilman valvontaa.
- Laitetta ei tule käyttää leluna.
- Soveltuu vain kuivaan käyttöympäristöön. Älä anna laitteen kastua.
- Älä upota laitetta veteen.
- Älä avaa laitteen koteloa. Sen sisällä ei ole käyttäjän huollettavissa olevia osia
- Älä käytä laitetta räjähdyksalttiissa ympäristössä, jossa on syttyvää nestettä, kaasua tai pölyä.
- Kun laitetta säilytetään tai kuljetetaan ajoneuvossa, sijoita se tavaratilaan tai kiinnitä se pitävästi niin, ettei se matkan aikana pääse liikkumaan.
- Kun laitetta ei käytetä, säilytä sitä kuivassa, hyvin tuuletetussa paikassa poissa lasten ulottuvilta.
- Varmista, että lapset eivät pääse käsiksi laitteisiin.

Muiden henkilöiden turvallisuus

- Tätä laitetta ei ole tarkoitettu sellaisten henkilöiden (mukaan lukien lapset) käytettäväksi, joiden fyysiset, sensoriset tai henkiset kyvyt tai kokemus ja tietämys ovat rajalliset, ellei heidän turvallisuudestaan vastuussa oleva henkilö valvo tai ohjaa heitä laitteen käytössä.
- Lapsia on valvottava ja estettävä leikkimästä laitteella.

Vaarat

Vältä kurottelua varmistaaksesi hyvän jalansijan kaltevilla alustoilla. Säilytä aina hyvä tasapaino. Kävele aina ja vältä juoksemista.

Jäänösriskkejä voi esiintyä käyttäessä muita kuin varoituksissa mainittuja työkaluja. Nämä riskit voivat liittyä muun muassa virheelliseen tai pitkäaikaiseen käyttöön.

Turvamääräysten noudattamisesta ja turvalaitteiden käyttämisestä huolimatta tiettyjä vaaroja ei voida välttää.

Näitä ovat:

- Pyörievien tai liikkuvien osien koskettamisen aiheuttamat vahingot.
- Osia, teriä tai lisävarusteita vaihdettaessa aiheutuneet vahingot.

- Työkalun pitkäaikaisen käytön aiheuttamat vahingot. Varmista, että pidät säännöllisesti taukoja laitteen pitkäaikaisen käytön aikana.
- Kuulon heikkeneminen.
- Työkalua käytettäessä (esimerkiksi puuta, erityisesti tammea, pyökkiä ja MDF-levyjä, käsiteltäessä) syntyneen pölyn sisäanhengityksen aiheuttamat terveysriskit.
- Käytön aikana kuumenevien varusteiden aiheuttamat palovammat.

SÄILYTÄ NÄMÄ OHJEET

Pakkauksen sisältö

Pakkauksen sisältö:

- 1 Ruohotrimmeri
 - 1 Suoja
 - 2 Suojan ruuvia
 - 2 Aluslevyä
 - 1 Käyttöohje
- Tarkista laite, osat ja lisävarusteet kuljetusvaurioiden varalta.
 - Lue tämä käyttöohje huolellisesti ennen laitteen käyttämistä.

Työkalun merkinnät

Seuraavat kuvakkeet näkyvät laitteessa:



Lue käyttöohjeet ennen käyttämistä.



Käytä suojalaseja.



Käytä kuulosuojaimia.



Varo koskettamasta



Kuuma pinta. Älä koske.



Älä käytä työkalua sateessa tai erittäin kosteissa olosuhteissa tai jätä sitä ulos sateeseen.



Sammuta laite. Poista akku ennen laitteen huoltamista.



Pidä sivulliset poissa työalueelta.



Direktiivin 2000/14/EY mukainen taattu ääniteho.

Päivämääräkoodin Sijainti (Kuva [Fig.] A)

Päivämääräkoodi  on merkitty koteloon. Se sisältää myös valmistusvuoden.

Esimerkki:

2020 XX XX
Valmistusvuosi

Kuvaus (Kuva A)



VAROITUS: Työkaluun ei saa koskaan tehdä muutoksia. Muutoin voi aiheutua omaisuus- tai henkilövahinkoja.

- 1 Ruohotrimmerin varsi
- 2 Suojus
- 3 Kelakotelo

Käyttötarkoitus

Ruohotrimmerin liitososa on tarkoitettu käytettäväksi tehoyksikön DCMAS5713 kanssa. Tämä ruohotrimmeri on tarkoitettu ammattimaiseen leikkaamiseen.

ÄLÄ käytä kosteissa olosuhteissa tai jos laitteen lähellä on syttyviä nesteitä tai kaasuja.

ÄLÄ anna lasten koskea laitteeseen. Kokemattomat henkilöt saavat käyttää tätä laitetta vain valvotusti.

- Tämä tuote ei ole tarkoitettu henkilöiden (mukaan lukien lapset) käytettäväksi, joiden fyysiset, sensoriset tai henkiset kyvyt ja kokemus ja/tai tietämys tai taidot ovat rajalliset. Heidän turvallisuudestaan tulee huolehtia heistä vastuussa oleva henkilö. Lapsia ei koskaan saa jättää yksin tämän tuotteen kanssa.

KOKOAMINEN JA SÄÄTÄMINEN



VAROITUS: Vakavan henkilövahinkovaaran välttämiseksi laite tulee kytkeä pois päältä ja akku irrottaa ennen sen säätämistä tai liitososien tai lisävarusteiden poistamista/asentamista. Tahaton käynnistyminen voi johtaa henkilövahinkoihin.



VAROITUS: Käytä ainoastaan DEWALT akkuja ja latureita.

Tehoyksikkö (Kuva B)

(DCMAS5713 myydään erikseen)



VAROITUS: Henkilövahinkovaaran välttämiseksi:

- Ennen käyttöä tulee varmistaa, että jokainen laitteen käyttäjä on tutustunut kaikkiin valmistajan turvaohjeisiin ja muihin valmistajan oppaassa esitettyihin tietoihin.
- Älä koskaan kytke virtaa päälle, ellei liitososaa ole kiinnitetty hyvin tehoyksikköön.



VAROITUS: Vakavan henkilövahinkovaaran välttämiseksi laite tulee kytkeä pois päältä ja akku irrottaa ennen sen säätämistä tai liitososien tai lisävarusteiden poistamista/asentamista tai ennen puhdistusta. Tahaton käynnistyminen voi johtaa henkilövahinkoihin.

Ruohotrimmerisi tehoyksikkö voidaan irrottaa ruohotrimmerin liitososasta kääntämällä nuppia 5 vastapäivään ja vetämällä osat kevyesti erilleen niiden varista 1, 6.

Tämä on suoritettava laitteen ollessa kytkettynä pois päältä ja akun ollessa irrotettuna. Tehoyksikön ylävarren 6 sisällä on mekaaninen liitos, joka kiertää tehoyksikön ollessa päällä.

Tämä liitos voi aiheuttaa vakavia henkilövahinkoja, jos siihen kosketetaan tehoyksikön ollessa päällä.

HUOMAA: Molempiin olkapäihin kiinnitettävät valjaat tarvitaan, jos laitteen ja akun kokonaispaino on yli 7,5 kg.

Ruohotrimmerin liitososan asentaminen tehoyksikköön (Kuvat A, B)

1. Kun ruohotrimmerin liitososa 1 asennetaan tehoyksikön ylävarteen 6, kohdista lukituspainike 7 reikään 8 Kuvan B mukaisesti.
2. Lukitse liitososa tehoyksikön ylävarteen kääntämällä nuppia 5 myötäpäivään. Oikein asennettuna sen tulee olla Kuvan B mukaisesti. Muussa tapauksessa laitetta ei saa käyttää, se tulee purkaa ja varren liitososa 1 tulee kohdistaa niin, että lukituspainike 7 kytkeytyy reikään 8.



VAROITUS: Tarkista aina, että nupit ovat kiinnittyneet hyvin paikoilleen. Jos nupit eivät ole kiinnittyneet kokonaan, kokoonpanot voivat irrota ja seurauksena voi olla vaaratilanne.

Suojan asentaminen (Kuva C)

1. Liu'uta suoja 2 paikoilleen Kuvan C mukaisesti.
2. Kiinnitä suoja ruuveilla ja aluslevyillä 10, kiristä hyvin.

TOIMINTA

Käyttöohjeet



VAROITUS: Noudata aina turvaohjeita ja määräyksiä.



VAROITUS: Vakavan henkilövahingon vaaran vähentämiseksi katkaise työkalusta virta ja irrota akku ennen säätämistä tai varusteiden irrottamista tai asentamista. Jos laite käynnistyy vahingossa, voi aiheutua loukkaantumisen.

Käsien oikea asento (Kuvat J)



VAROITUS: Voit vähentää vakavan henkilövahingon vaaraa pitämällä kädet AINA oikeassa asennossa.



VAROITUS: Voit vähentää vakavan henkilövahingon vaaraa pitelemällä työkalua AINA tiukassa otteessa.



VAROITUS: Pidä työkalua ainoastaan vastaavista tartuntapinnoista: tehoyksikön kahvasta ja lisäkahvasta.



VAROITUS: Älä käytä vartta tartuntapintana.

Käsien oikea asento tarkoittaa yhden käden pitämistä tehoyksikön kahvassa 22 ja toisen käden pitämistä lisäkahvassa 23.

Leikkaaminen (Kuva D–F)

Kun ruohotrimmeri on käynnistetty, kallista sitä ja käännä sitä puolelta toiselle Kuvan D, E mukaisesti.

Pidä jalat aina vähintään 610 mm:n etäisyydellä suojasta Kuvan F mukaisesti.



VAROITUS: Pidä pyörivä lanka samansuuntaisesti maahan (korkeintaan 30 ° kulmassa). Tämä trimmeri ei ole reunaleikkuri. ÄLÄ KALLISTA trimmeriä, jotta lanka pyörisi oikeassa kulmassa maahan nähden. Sinkoavat jäämät voivat aiheuttaa vakavia henkilövahinkoja.

Trimmerin langan syöttäminen

Trimmeri toimii halkaisijaltaan 2,0 mm:n nailonlangalla.

Leikkuulanka kuluu nopeammin ja vaatii useammin tapahtuvaa syöttöä, kun leikkaat jalkakäytävien tai muiden hiovien pintojen lähellä tai tavallista kovempia rikkaruohoja.

Kun käytät trimmeriä, lanka lyhenee kulumisen seurauksena. Voit syöttää lisää lankaa kopauttamalla normaaliilla nopeudella käyvää trimmeriä kevyesti maata vasten.

HUOMAA: Jos nailonlankaa käytetään yli 380 mm:n alueella, laitteen suorituskyky heikkenee, käyttöaika lyhenee ja trimmerin käyttöikä pienenee mahdollisten moottorivaurioiden vuoksi. Muutoin takuu voi mitätöityä.

Hyödyllisiä vinkkejä leikkaamiseen

- Leikkaa langan päällä; älä pakota langan päätä leikkaamattomaan ruohoon.
- Verko- ja puuaidat kuluttavat lankaa enemmän ja voivat jopa katkaista sen. Lanka voi kuluu nopeasti kivi- ja tiilialtojen, reunakivien sekä puukappaleiden seurauksena.
- Älä anna kelan suojakorkin laahata maassa tai muita pintoja pitkin.
- Jos kasvu on huomattavaa, leikkaa ylhäältä alaspäin ylittämättä 380 mm:n korkeutta.
- Kallista trimmeriä leikkattavaa aluetta kohti; tämä on paras leikkausalue.
- Trimmeri leikkaa, kun yksikköä viedään vasemmalta oikealle. Täten roskat eivät sinkoudu käyttäjään.
- Vältä puita ja pensaita. Lanka voi helposti vahingoittaa puun kuorta, puulistoja, sivuraitoja ja aidan pylviäitä.

KUNNOSSAPITO

Työkalusi on suunniteltu käytettäväksi pitkään ja edellyttämään vain vähän kunnossapitoa. Oikea käsittely ja säännöllinen puhdistus varmistavat laitteen ongelmattoman toiminnan.



VAROITUS: Vakavan henkilövahingon vaaran vähentämiseksi katkaise työkalusta virta ja irrota akku ennen säätämistä tai varusteiden irrottamista tai asentamista. Jos laite käynnistyy vahingossa, voi aiheutua loukkaantuminen.

Laturia tai akkua ei voida huoltaa.

Ylläpito ja hoito (Kuva H)

- Trimmerin lanka voi kuivua ajan myötä. Voit säilyttää langan parhaan kunnon säilyttämällä varalankaa tiiviissä muovipussissa, johon on lisätty ruokalusikallinen vettä.
- Muoviosat voidaan puhdistaa miedolla saippualla ja kostealla liinalla.
- Suojan reunassa oleva lankaleikkuri **11** voi tylsyä ajan myötä. Terän on suositeltavaa teroittaa säännöllisesti viialla.



Voiteleminen

Tätä sähkötyökalua ei tarvitse voidella.



Puhdistaminen



VAROITUS: Puhalla lika ja pöly kotelosta kuivalla ilmalla, kun sitä kertyy ilmanvaihtoaukkoihin tai niiden ympärille. Käytä tällöin hyväksytyjä silmäsuojuksia ja hengityssuojainta.



VAROITUS: Älä koskaan puhdista muita kuin metallipintoja liuottimien tai muiden voimakkaiden kemikaalien avulla. Nämä kemikaalit voivat heikentää näissä osissa käytettyjä materiaaleja. Käytä vain vedellä ja miedolla pesuaineella kostutettua kangasta. Älä päästä mitään nestettä laitteen sisään. Älä upota mitään laitteen osaa nesteeseen.

Lisävarusteet



VAROITUS: Muita kuin DEWALT-&-lisävarusteita ei ole testattu tämän työkalun kanssa, joten niiden käyttäminen voi olla vaarallista. Käytä tämän laitteen kanssa vain DEWALTin suosittelemia varusteita vahingoittumisvaaran vähentämiseksi.

Saat lisätietoja jälleenmyyjältäsi.



VAROITUS: Vakavan henkilövahingon vaaran vähentämiseksi katkaise laitteesta virta ja poista akku ennen säätämistä tai varusteiden irrottamista tai asentamista.



VAROITUS: Selllaisten lisävarusteiden käyttö, joita DEWALT ei ole suositellut käytettäväksi laitteen kanssa, saattaa johtaa vaaratilanteeseen.



VAROITUS: Älä käytä muita kuin tähän trimmeriin DEWALT-yhtiön suosittelemia teriä, lisävarusteita tai tarvikkeita. Muutoin vaarana on vakavan henkilö- tai tuotevaurion vaara.



HUOMIO: Käytä ainoastaan DEWALTin varakeloja ja lankojen on oltava spiraalinmuotoisia tasaisilla ja pyöristetyillä reunoilla. Jos laitteessa käytetään muiden valmistajien lankoja, trimmerin teho voi heikentyä ja se voi vaurioitua tai seurauksena voi olla henkilövahinko.

Trimmeri toimii halkaisijaltaan 2,0 mm:n langalla, siinä voidaan käyttää myös 2,4 mm:n lankaa. Muut koot voivat heikentää trimmerin suorituskykyä tai aiheuttaa siihen vaurioita. Muut koot voivat heikentää trimmerin suorituskykyä tai aiheuttaa siihen vaurioita.

Kelajärjestelmän vaihtaminen (Kuva G)

1. Pyöritä kelakoteloa **3**, kunnes karalevyn reikä **12** kohdistuu moottorikotelossa olevaan uraan **13**. Aseta ruuvimeisseli uran läpi reikään, jotta kara ei pyörisi.

- Ruuvaa kelakotelo auki ja poista se kiertämällä kelakahvan suojusta **14** myötöpäivään.
HUOMAA: Älä yritä poistaa kelakotelo kiertämällä kelan koteloa **3**.
- Poista karalevy **16** ennen uuden kelan asentamista. Poista kaikki lika ja rasva moottorikotelosta ja karalevystä.
- Asenna karalevy **16** karaan **15**, niin, että karassa oleva kaksois-D:n muotoinen kiinnitysmutteri on karalevyn pohjan sisällä.
- Kohdista karalevyn reikä ja ura, aseta ruuvimeisseli takaisin reikään ja kierrä uutta kelakotelo vastapäivään. Kiristä uusi kelakotelo hyvin karaan **15**.

Leikkuulangan uudelleenlataus (Kuva H, I)

 **VAROITUS: Vakavan henkilövahinkovaaran välttämiseksi laite tulee kytkeä pois päältä ja akku irrottaa ennen sen säätämistä tai liitososien tai lisävarusteiden poistamista/asentamista, lankaa vaihtaessa tai ennen puhdistusta.** Tahaton käynnistyminen voi johtaa henkilövahinkoihin.

 **HUOMIO:** Käytä ainoastaan DEWALTin varakeloja ja -lankaa. Jos laitteessa käytetään muiden valmistajien lankoja, trimmerin teho voi heikentyä ja se voi vaurioitua tai seurauksena voi olla henkilövahinko. Trimmeri toimii halkaisijaltaan 2,0 mm:n langalla, joka on spiraalin muotoista ja jossa on tasaiset pyöristetyt reunat. Älä käytä muita lankakokoja. Muutoin laitteen suorituskyky voi heikentyä, laite vaurioitua ja seurauksena voivat olla henkilövahingot.

 **HUOMIO:** Jos leikkuulanka ylettyy leikkuuterän yli, leikkaa se lyhyemmäksi niin, että se juuri ylettyy terään. Siten voit välttää laitteen vahingoittumisen.

Käytä ainoastaan DEWALT varalankaa.

- Poista akku.
- Leikkaa 2,0 mm:n leikkuulankaa enintään 6 m pituuteen.
- Kohdista kelakotelon silmukat **17** nuoleen **18** kelakahvan suojuksessa **14** Kuvan H mukaisesti.
- Kierrä leikkuulangan yksi pää silmukan läpi. Ohjaa lanka toisen silmukan läpi ja jatka langan vetämistä silmukan läpi, kunnes kelakotelon molemmilla puolilla on saman verran lankaa.
- Kiinnitä kelan suojus paikoilleen yhdellä kädellä. Kela lanka kelaan toisella kädellä kiertämällä kelakahvan suojusta vastapäivään. Jatka kelaamista, kunnes kelakotelon molemmilla puolilla on 130 mm lankaa Kuvan I mukaisesti.

Suojuksen vaihtaminen lisäsuojaan

(Kuvat A, C)

Halutessa saatavilla on lisäsuoja (myytävänä erikseen). Käytä DEWALTin varasuojaa (tuotenumero N905733).

 **VAROITUS:** Älä koskaan käytä laitetta, jos suojus on pois paikoiltaan.

- Poista kelakotelo osion **Kelajärjestelmän vaihtaminen** mukaisesti.
- Irrota suojuksen kaksi ruuvia **10** Kuvan C mukaisesti.

- Nosta suojus irti Kuvan C mukaisessa kulmassa.
- Kiinnitä uusi suojus liu'uttamalla uuden suojuksen kieleke **24** moottorikotelon **26** reunan **25** alle ja laske sen jälkeen suojuksen takaosa paikoilleen Kuvan A mukaisesti.
- Asenna ja kiristä suojuksen kaksi ruuvia **10** hyvin.
- Vaihda kelakotelo osion **Kelajärjestelmän vaihtaminen** mukaisesti.

Olkahihnan kiinnittäminen ja säätäminen (Kuva J)

 **VAROITUS:** Hihna **19** tulee asettaa ainoastaan yhden olkapään yli, ei kehon yli. Katso Kuva J.

Olkahihnaa suositellaan työkaluihin, joiden kokonaispaino on yli 6 kg. (Kokonaispaino kattaa tehoyksikön, liitososan ja akun). Olkahihna on saatavilla lisämaksua vastaan DEWALTilta, tuotenumero N502343. Kiinnitä hihna työkaluun Kuvan J mukaisesti ja säädä oikea tasapaino ja tuki

- Kiinnitä hihnakiinnitin.
- Napsauta olkahihnan lukitsin **21** hihnakiinnittimeen **20** located on the unit, just in front of the ON/OFF trigger kuten Kuvassa J. Säädä hihnaa niin, että se sopii olkapäähän oikeaoppista tasapainoa ja tukea varten.

Ympäristön suojeleminen



Erilliskeräys. Tuotteita ja akkuja, joissa on tämä merkintä, ei saa hävittää tavallisen kotitalousjätteen mukana.

 Tuotteet ja akut sisältävät materiaaleja, jotka voidaan kerätä tai kierrättää uudelleen käyttöä varten. Kierrätä sähkölaitteet ja akut paikallisten määräyksien mukaisesti. Lisätietoa on saatavilla osoitteesta www.2helpU.com.

Uudelleenladattava akku

Tämä pitkään kestävä akku on ladattava uudelleen, jos se ei enää tuota riittävää tehoa töissä, joihin teho on aikaisemmin riittänyt hyvin. Kun laitteen toiminta-aika on lopussa, se tulee hävittää ympäristöystävällisellä tavalla:

- Anna akun tyhjentä kokonaan ja irrota se sitten laitteesta.
- litiiumioniakkujen ovat kierrätettäviä. Vie ne jälleenmyyjälle tai paikalliseen kierrätyspisteeseen. Kerätyt akkuyksiköt kierrätetään tai hävitetään oikein.

MASKINDIREKTIV

DCMASST1

Gratulerar!

Du har valt ett DEWALT-verktyg. År av erfarenhet, grundlig produktutveckling och innovation gör DEWALT till en av de pålitligaste partnererna för fackmannamässiga elverktygs-användare.

Tekniska data

		DCMASST1
Spänning	V_{DC}	54
Låg hastighet	/min	4400
Hög hastighet	/min	5400
Klippbreddstorlek	mm	380
Vikt	kg	2,1
Buller- och vibrationsvärden (triax vektorsumma) i enlighet med EN50636-2-91		
L_{PA} (emissionsljudtrycksnivå)	dB(A)	82
K (osäkerhet för angiven ljudnivå)	dB(A)	2,5
L_{WA} (ljudeffektnivå)	dB(A)	92
K (osäkerhet för angiven ljudnivå)	dB(A)	2,1
Vibrationsemissionsvärde $a_{h1} =$		
	m/s^2	2,5
Osäkerhet K =		
	m/s^2	1,5

Den vibrations- och/eller bulleremissionsnivå som anges i detta informationsblad har uppmätts i enlighet med ett standardiserat test som anges i EN50636-2-91 och det kan användas för att jämföra ett verktyg med ett annat. Den kan användas för att få fram en preliminär uppskattning av exponeringen.



WARNING: Den deklarerade vibrations- och/eller bulleremissionsnivå som anges gäller vid verktygets huvudsakliga användning. Om verktyget emellertid används för andra tillämpningar, med andra tillbehör, eller om det är dåligt underhållet kan vibrations- och/eller bulleremissionsnivån avvika. Detta kan avsevärt öka exponeringsnivån under hela arbetsperioden.

En uppskattning av exponeringsnivån för vibrationer och/eller buller bör dessutom ta med i beräkningen de gånger verktyget är avstängt, eller när det är igång utan att utföra arbete. Detta kan avsevärt minska exponeringsnivån under hela arbetsperioden.

Identifiera ytterligare säkerhetsåtgärder för att skydda operatören från effekterna av vibrationer och/eller buller såsom att: underhålla verktyget och tillbehören, hålla händerna varma (relevant för vibrationer), organisera arbetsmönster.

EG-försäkran om överensstämmelse

Maskindirektiv



Trådtrimmer

DCMASST1

DEWALT garanterar att produkterna som beskrivs under

Tekniska data uppfyller:

2006/42/EC, EN60335-1:2012 + A11:2014 + A13:2017 + A1:2019 + A14:2019 + A2:2019, EN50636-2-91:2014

2000/14/EG, Grästrimmer, $L \leq 50$ cm, Bilaga VI

DEKRA Certification B.V.

Meander 1051 / P.O. box 5185

6525 MJ ARNHEM / 6802 ED

ARNHEM, Nederländerna

Anmält organ, ID-nr.: 0344

Akustisk effekt enligt 2000/14/EG

(Artikel 12, bilaga III, $L \leq 50$ cm):

L_{PA} (uppmätt ljudnivå) 82 dB(A)

osäkerhet (K) = 2,5 dB (A)

L_{WA} (garanterad ljudnivå) 96 dB(A)

Dessa produkter uppfyller också direktiv 2014/30/EU och

2011/65/EU. Kontakta DEWALT för mer information på följande adress eller se baksidan av bruksanvisningen.

Undertecknad är ansvarig för sammanställning av den tekniska filen och gör denna förklaring på DEWALTs vägnar..

Markus Rompel

Vice-President Engineering, PTE-Europe

DEWALT, Richard-Klinger-Straße 11,

65510, Idstein, Tyskland

31.12.2020



WARNING: För att minska risken för personskada, läs instruktionshandboken.

Definitioner: Säkerhetsriktlinjer

Nedanstående definitioner beskriver allvarighetsnivån för varje signalord. Var god läs handboken och uppmärksamma dessa symboler.



FARA: Indikerar en omedelbart riskfylld situation som, om den inte undviks, **kommer att resultera i dödsfall eller allvarlig personskada.**



WARNING: Indikerar en potentiellt riskfylld situation som, om den inte undviks, **skulle kunna resultera i dödsfall eller allvarlig personskada.**

 **SE UPP:** Indikerar en potentiellt riskfylld situation som, om den inte undviks, **kan resultera i mindre eller medelmåttig personskada.**

OBSERVERA: Anger en praxis som **inte är relaterad till personskada** som, om den inte undviks, **skulle kunna resultera i egendomsskada.**

 Anger risk för elektrisk stöt.

 Anger risk för eldsvåda.

SÄKERHETSINSTRUKTIONER

 **WARNING:** Vid användning av nätdrivna apparater ska allmänna säkerhetsåtgärder, inklusive det följande, alltid följas. Detta är för att förhindra brand, elstötar, person- och materialskador.

 **WARNING:** Vid användning av maskinen ska säkerhetsföreskrifterna följas. För din egen och närvarande personers säkerhet bör du läsa dessa instruktioner innan du använder maskinen. Spara instruktionerna för senare bruk.

- Läs hela den här bruksanvisningen noggrant innan du börjar använda apparaten.
- Användningsområdet beskrivs i den här bruksanvisningen. Användning av andra tillbehör eller tillsatser eller andra åtgärder som utförs med apparaten än de som rekommenderas i den här bruksanvisningen kan leda till personskador.
- Spara den här bruksanvisningen för framtida bruk.

VIKTIGT

**ATT LÄSA NOGA INNAN ANVÄNDNING
BEHÅLL SOM FRAMTIDA REFERENS**

SÄKER DRIFTPRAXIS

Utbildning

- a) **Läs de här anvisningarna noggrant.** Bekanta dig med kontrollerna och korrekt användning av maskinen.
- b) **Låt aldrig barn eller personer som inte har läst de här instruktionerna använda maskinen.** Lokala bestämmelser kan begränsa åldern hos operatören.
- c) Kom ihåg att det är användaren som ansvarar för olyckor och risker som andra människor eller deras egendom utsätts för.

Förberedelse

- a) Innan du använder den, ska du alltid inspektera maskinen visuellt för skadade, saknade eller inte placerade skydd eller kåpor.
- b) Använd inte maskinen i närheten av andra människor, främst barn eller husdjur.

Drift

- a) Använd alltid ögonskydd och skyddsskor när du använder maskinen.

- b) Undvik att använda maskinen i dåliga väderförhållanden, särskilt när det förekommer risk för åska.
- c) Använd endast maskinen i dagsljus eller i tillräcklig artificiell belysning.
- d) Använd inte maskinen med skadade skydd eller utan skydden på plats.
- e) Slå bara på motorn när händer och fötter hålls borta från skäransordningen.
- f) Koppla alltid bort maskinen från strömförsörjningen (dvs. ta ut kontakten från elnätet, ta bort avaktiveringsenheten eller det borttagbara batteriet)
 - när maskinen lämnas obevakad;
 - innan du tar bort en blockering;
 - innan kontroll, rengöring eller arbete på maskinen;
 - efter att ha kört på ett främmande föremål;
 - om maskinen börjar vibrera på ett onormalt sätt.
- g) Håll skäransordningen borta från händer och fötter.
- h) Se till att ventilationsöppningarna alltid hålls fria från skräp.
- i) Ta bort eventuella föremål som kan orsaka kast, såsom grenar och stenar.
- j) Kontrollera om det finns lösa fästelement eller skadade delar.
- k) Håll verktyget med endast de angivna gripyrtorna: **motorhuvudets hus och hjälphandtaget (se Fig. D).** Använd inte magasinet som en greppyta.

Underhåll och förvaring

- a) **Koppla bort maskinen från strömförsörjningen (dvs. ta ut kontakten från elnätet, ta bort avaktiveringsenheten eller det borttagbara batteriet) innan något underhålls- eller rengöringsarbete utförs.**
- b) Använd endast tillverkarens rekommenderade reservdelar och tillbehör.
- c) **Kontrollera och underhåll maskinen regelbundet.** Låt endast behöriga reparatörer reparera maskinen.
- d) När du inte använder den, förvara maskinen utom räckhåll för barn.
- e) **Rengör innan förvaring, inklusive användning av skydd.**

YTTERLIGARE SÄKERHETSANVISNINGAR FÖR GRÄSTRIMMER

 **WARNING:** Klippelementen fortsätter att rotera efter att motorn stängts av.

- Bär långbyxor för att skydda dina ben.
- Innan du använder redskapet ska du se till att det område som ska trimmas är fritt från grenar, stenar, ledningar och andra hinder.
- Använd endast redskapet i upprätt position med skärtråden nära marken. Slå aldrig på apparaten i någon annan position.
- Rör dig långsamt när du använder redskapet. Tänk på att nyklippt gräs är fuktigt och halt.

- Använd inte redskapet på branta sluttningar. Arbeta tvärs över sluttningar, inte upp och ner.
- Korsa inte grusgångar eller vägar medan redskapet är i drift.
- Vidrör aldrig skärtråden när redskapet används.
- Sätt inte ner redskapet förrän skärtråden har slutat rotera helt.
- Använd endast rätt sorts skärtråd. Använd aldrig trimmertråd i metall eller fiskelina.
- Håll alltid händer och fötter borta från skärtråden och bladet, särskilt då motorn startas.
- Innan du använder redskapet, och efter alla sorters stötar, bör du undersöka det för tecken på slitage eller skada och reparera på lämpligt vis.
- Var försiktig så att du inte skadas av anordningar för justering av fibertrådens längd. Efter att ha dragit ut ny trimmertråd ska du alltid placera maskinen i normalt driftläge innan den startas.
- Om det finns barn i närheten när du använder apparaten ska de övervakas noga.
- Apparaten är inte avsedd att användas av unga eller oerfarna personer utan övervakning.
- Detta redskap ska inte användas som leksak.
- Använd det endast på torra ställen. Skydda apparaten från väta.
- Doppa aldrig ned apparaten i vatten.
- Öppna inte höljet. Det finns inga servicebara delar inuti.
- För att undvika explosionsrisk bör du inte använda apparaten i omgivningar med brandfarliga vätskor, gaser eller damm.
- När apparaten förvaras eller transporteras i en bil ska det placeras i bagageutrymmet eller spännas fast så att det inte rör sig vid plötsliga ändringar av hastighet eller riktning.
- När det inte används bör redskapet förvaras utom räckhåll för barn på en torr plats med god ventilation.
- Barn ska inte ha åtkomst till förvarade apparater.
- Skador som uppstår vid byte av delar, blad eller tillbehör.
- Skador som orsakas av långvarig användning av ett verktyg. När du använder ett verktyg under en längre bör du ta regelbundna pauser.
- Hörselnedsättning.
- Hälsorisker orsakade av inandning av damm när verktyget används (exempel: arbete med trä, särskilt ek, bok och MDF.)
- Risk för brännskador på grund av att tillbehör blir heta under arbetet.

SPARA DESSA INSTRUKTIONER

Förpackningens innehåll

Förpackningen innehåller:

- 1 trådtrimmer
 - 1 skydd
 - 2 skyddsskruvar
 - 2 brickor
 - 1 bruksanvisning
- Kontrollera om verktyget, delar eller tillbehör fått skador som kan tänkas ha uppstått under transporten.
 - Ta dig tid att grundligt läsa igenom och förstå denna bruksanvisning innan den tas i bruk.

Märkningar på verktyg

Följande bildikoner visas på verktyget:



Läs bruksanvisningen före användning.



Använd skyddsglasögon.



Använd hörselskydd.



Inga händer



Het yta. Vidrör inte.



Utsätt inte redskapet för regn eller hög luftfuktighet och lämna det inte utomhus när det regnar.



Stäng av verktyget. Ta ut batteriet ur verktyget innan du utför något underhåll på verktyget.



Håll åskådare på avstånd.



Direktiv 2000/14/EG garanterad ljudeffekt.

Säkerhet för andra

- Denna apparat är inte avsedd att användas av personer (inklusive barn) med reducerad fysisk, sensorisk eller mental förmåga eller med begränsad erfarenhet eller kunskap såvida inte de är under uppsikt eller fått instruktioner om användning av apparaten av en person som är ansvarig för deras säkerhet.
- Barn måste hållas under uppsikt så att de inte leker med verktyget.

Kvarstående risker

För att säkerställa att du har bra fotfäste i sluttningar, sträck dig inte för långt. Ha god balans hela tiden. Gå alltid, spring inte.

När verktyget används kan återstående risker som inte nämns i de medföljande säkerhetsvarningarna uppstå. Dessa risker kan uppstå på grund av felaktig användning, långvarig användning etc.

Trots att de relevanta säkerhetsbestämmelserna tillämpas och säkerhetsanordningarna används kan vissa återstående risker inte undvikas. Dessa omfattar:

- Skador orsakade av att roterande/rörliga delar vidrörs.

Datumkodplacering (Bild [Fig.] A)

Datumkoden **4**, vilken också inkluderar tillverkningsår, finns tryckt i kåpan.

Exempel:

2020 XX XX
Tillverkningsår

Beskrivning (Bild A)

! WARNING: *Modifera aldrig verktyget. Skada eller personskada kan uppstå.*

- 1 Trådtrimmerstång
- 2 Skydd
- 3 Spolhölje

Avsedd användning

Ditt trådtrimmertillbehör har utformats för att användas med ditt DCMAS5713 motorhuvud. Denna trådtrimmer har utformats för professionell trimning.

ANVÄND INTE under våta förhållanden eller i närheten av lättantändliga vätskor eller gaser.

LÅT INTE barn komma i kontakt med verktyget. Övervakning krävs när oerfarna användare använder detta verktyg.

- Denna produkt är inte avsedd att användas av personer (inklusive barn) med reducerad fysisk, sensorisk eller mental förmåga eller med begränsad erfarenhet eller kunskap såvida inte de är under uppsikt av en person som är ansvarig för deras säkerhet. Barn skall aldrig lämnas ensamma med denna produkt.

MONTERING OCH JUSTERING

! WARNING: *För att minska risken för allvarliga personskador, stäng av verktyget och ta bort batteripaketet innan några justeringar görs eller tillbehör monteras eller tas bort. En oavsiktlig start kan orsaka skador.*

! WARNING: *Använd endast DEWALT batteri och laddare.*

Motorhus (Fig. B)

(DCMAS5713 säljs separat)

! WARNING: *För att minska risken för skador:*

- Innan verktyget används måste alla som använder det läsa och förstå samtliga säkerhetsinstruktioner och annan information i den här handboken.
- Använd aldrig ström utan att ett tillbehör är ordentligt monterat på motorhuvudet.

! WARNING: *För att minska risken för allvarliga personskador, stäng av enheten och ta bort batteripaketet innan några justeringar görs eller tillbehör monteras eller tas bort, när tråden byts eller före rengöring. En oavsiktlig start kan orsaka skador.*

Den trådtrimmer är utformad så att motorhuvudet kan separeras från trådtrimmerfästet genom att vrida på knappen **5** moturs och dra försiktigt isär dem med polerna **1**, **6**.

Detta får endast göras med strömmen avstängd och batteriet urtaget. Inuti den övre motorhuvudpolen **6** finns en mekanisk koppling som snurrar om motorhuvudet är påslaget. Denna koppling kan orsaka allvarliga skador vid kontakt när motorhuvudet är igång.

NOTERA: En dubbel axelsele krävs om massan av verktyget och batteripaketet överstiger 7,5 kg.

Montering av trådtrimmerfästet vid motorhuvudet (Fig. A, B)

1. När du installerar trådtrimmerfästet **1** i den övre motorhuvudstången **6**, rikta in låsknappen **7** med hålet **8** som visas i fig.B.
2. Vrid ratten **5** medurs för att låsa fästet på den övre motorhuvudstången. När den är korrekt monterad ska den se ut som Fig. B. Om den inte gör det, använd inte utan demontera och justera stängsågfästet **1** så att låsknappen **7** griper in i hålet **8**.

! WARNING: *Kontrollera alltid att knapparna sitter ordentligt fast. Om knapparna inte är helt säkrade kan det leda till att delarna kopplas ifrån vilket skapar en farlig situation.*

Montera skyddet (Fig. C)

1. Skjut skyddet **2** på plats som visas i Fig. C.
2. Fäst med skyddsskruvarna och brickorna **10** och dra åt ordentligt.

ANVÄNDNING

Bruksanvisning

! WARNING: *laktta alltid säkerhetsinstruktionerna och tillämpbara bestämmelser.*

! WARNING: *För att minska risken för allvarlig personskada, stäng av verktyget och koppla bort batteripaketet innan du gör några justeringar eller tar bort/installerar tillsatser eller tillbehör. En oavsiktlig igångsättning kan orsaka personskada.*

Korrekt Handplacering (Bild J)

! WARNING: *För att minska risken för allvarlig personskada, använd ALLTID korrekt handställning, så som visas.*

! WARNING: *För att minska risken för allvarlig personskada, håll ALLTID verktyget säkert, för att förekomma en plötslig reaktion.*

! WARNING: *Håll verktyget med endast de angivna gripytorna: Motorhuvudhandtaget och extrahandtaget.*

! WARNING: *Använd inte polen som en greppyta.*

Korrekt handplacering kräver att den ena handen är på huvudhandtaget **22** och den andra handen är på hjälphandtaget **23**.

Trimning (Bild D–F)

Med trimmern påslagen vinklar och svänger du trimmern från sida till sida enligt Bild D, E.

Se till att du har ett avstånd på minst 610 mm mellan skyddet och dina fötter som visas i Fig. F.



WARNING: Håll den roterande tråden i stort sett parallellt med marken (luta inte mer än 30 °). Denna trimmer är inte en kantklippare. LUTA INTE trimmern så att tråden snurrar nära en rät vinkel mot marken. Kringflygande skräp kan orsaka allvarliga skador.

Studsmatning av trimmertrådsmatning

Din trimmer använder nylontråd med en diameter på 2,0 mm. Skärtråden slits fortare och kräver mer utmatning om trimningen sker längs trottoarer eller andra sträva ytor eller om kraftiga växter trimmas.

Tråden kommer att nötas av i takt med att du använder trimmern. Stöt försiktigt till trimmern mot marken medan den är igång och tråden matas ut.

NOTERA: Att förlänga nylonlinan mer än 380 mmskåran kommer att påverka prestanda, körtid och livslängden på trimmern negativt på grund av risken för att skada motorn. Om du gör det kan garantin upphävas.

Hjälpsamma klipptips

- Använd spetsen på tråden för att klippa, tvinga inte trådhuvidet in i oklippt gräs.
- Tråd- och spjalstaket sliter extra mycket på tråden och gör även att den går av. Sten- och tegelväggar, kantsten och trä kan slita på tråden mycket snabbt.
- Låt inte spollocket dras på marken eller andra ytor.
- Vid trimning av höga växter, klipp ovanifrån och ned men överstig inte 380 mm i höjd.
- Håll trimmern lutad mot området som skall klippas, detta är bästa klippområdet.
- Trimmern klipper när enheten passerar från höger till vänster. Detta kommer att undvika att skräp kastas på operatören.
- Undvik träd och buskar. Träbark, tränull, fasader och staketstolpar kan lätt skada tråden.

UNDERHÅLL

Ditt elverktyg från har konstruerats för att arbeta över en lång tidsperiod med minimalt underhåll. Kontinuerlig tillfredsställande drift beror på ordentlig verktygsvård och regelbunden rengöring.



WARNING: För att minska risken för allvarlig personskada, stäng av verktyget och koppla bort batteripaketet innan du gör några justeringar eller tar bort/installerar tillsatser eller tillbehör. En oavsiktlig igångsättning kan orsaka personskada.

Laddaren och batteripaketet är inte servicebara.

Underhållsbehandling (Bild H)

- Din trimmertråd kan torka ut med tiden. För att hålla din tråd i bästa skick, förvara reservtrådar i en förslutningsbar plastpåse med en tesked vatten.
- Plastdelar kan rengöras med en mild tvål och en fuktig trasa.

- Trädskäraren **11** på kanten av skyddet kan bli slö med tiden. Det rekommenderas att du regelbundet slipar bladet med en fil.



Smörjning

Ditt elverktyg behöver ingen ytterligare smörjning.



Rengöring



WARNING: Blås bort smuts och damm från huvudkåpan med torr luft varje gång du ser smuts samlas i och runt lufthålen. Bär godkända ögonskydd och godkänt dammfilterskydd när du utför denna procedur.



WARNING: Använd aldrig lösningsmedel eller andra skarpa kemikalier för att rengöra de icke-metalliska delarna på verktyget. Dessa kemikalier kan försäma de material som används i dessa delar. Använd en trasa som bara är fuktad med vatten och mild tvål. Låt aldrig någon vätska komma in i verktyget; sänk aldrig ner någon del av verktyget i en vätska.

Valfria tillbehör



WARNING: Eftersom andra tillbehör än de som erbjuds av DEWALT inte har testats med denna produkt, kan användningen av sådana tillbehör med detta verktyg vara riskabelt. För att minska risken för personskada bör endast tillbehör som rekommenderas av DEWALT användas med denna produkt.

Rådfråga din återförsäljare för vidare information angående lämpliga tillbehör.



WARNING: För att minska risken för allvarlig personskada, stäng av apparaten och ta bort batteriet innan du gör några justeringar eller tar bort/installerar tillsatser eller tillbehör.



WARNING: Användning av tillbehör som inte rekommenderas av DEWALT för användning med den här apparaten kan vara farligt.



WARNING: Använd inte några blad eller något annat tillbehör eller redskap än de som rekommenderas av DEWALT på denna trimmer. Det kan leda till allvarliga skador eller skador på produkten.



FÖRSIKTIGHET: Använd endast DEWALT-ersättningsspolar och trådar Alla trådar måste vara spiralformade med släta, runda kanter. Användning av någon annan tillverkares tråd kan reducera prestandan, skada trimmern eller orsaka personskador.

Trimmern använder en tråd med en diameter på 2 mm, men en tråd på 2,4 mm kan användas. Andra storlekar kan försäma prestandan eller orsaka skador på trimmern. Andra storlekar kan försäma prestandan eller orsaka skador på trimmern.

Byta spolen (Bild G)

1. Vrid spolhöljet **3** tills hålet **12** i spindelplattan är i linje med skåran **13** i motorkåpan. Sätt i en skruvmejsel genom skåran och in i hålet för att förhindra att spindeln vrider sig.
2. Skruva loss och ta bort spolhöljet genom att vrida spolgeppslocket **14** medurs.
NOTERA: Försök inte att ta bort spolhöljet genom att vrida spolhuvudet **3**.
3. Ta bort spindelplattan **16** innan en ny spole installeras. Avlägsna smuts och gräs från motorhöljet och spindelplattan.
4. Installera spindelplattan **16** på spindeln **15**, så att den dubbel-D formade låsmuttern sitter på spindelns insida på spindelplattan.
5. Rikta in spindelplattans hål och skåra, för in en skruvmejsel tillbaka i hålet och gänga det nya spolhöljet moturs. Fäst det nya spolhöljet ordentligt på spindeln **15**.

Ladda om trimmertråden (Bild H, I)

-  **WARNING: För att minska risken för allvariga personskador, stäng av enheten och ta bort batteripaketet innan några justeringar görs eller tillbehör monterar eller tas bort, när tråden byts eller före regöring.** En oavsiktlig kan orsaka skador.
-  **FÖRSIKTIGHET:** Använd endast DEWALT ersättningspolar och trådar. Användning av någon annan tillverkares tråd kan reducera prestandan, skada trimmern eller orsaka personskador.
Din trimmer använder en tråd med en diameter på 2,0 mm som är spiralformad med släta runda kanter. Använd inte andra storlekar. Detta kan försämra prestandan, orsaka skador på enheten eller kroppsskada.
-  **FÖRSIKTIGHET:** För att undvika skador på trimmern klipper du av trimmertråden om den sticker ut längre än skärbladet så att den bara når till bladet.

Använd endast DEWALT ersättningsstråd.

1. Ta bort batteriet.
2. Skär av en maximal längd på 6 m med 2, mm trimmertråd.
3. Rikta in spolens snörhål **17** mot pilen **18** på spolhandtagsskyddet **14** som visas på Bild H.
4. Trä igenom ena änden av trimmertråden genom ett snörhål. Styr tråden genom till andra snörhålet och fortsätt att dra tråden igenom tills det finns lika lång tråd på varje sida om spolhöljet.
5. Förhindra att spollocket rör sig med ena handen. Använd din andra hand och linda tråden på spolen genom att rotera spolgeppslocket moturs. Fortsätt linda tills 130 mm tråd finns kvar på vardera sidan av spolhöljet som visas på Bild I.

Byta skydd mot utökat täckskydd (Bild A, C)

Ett utökat täckskydd finns tillgängligt (säljs separat) för extra täckning om så önskas. Använd DEWALT ersättningskydd artikelnummer N905733.

-  **WARNING:** Använd aldrig apparaten utan att skyddet sitter fast på plats.

1. Ta bort spolhöljet såsom beskrivs i avsnittet **Byta spolhöljet**.
2. Ta bort skyddets fyra skruvar **10** som visas i Bild C.
3. Lyft bort skyddet i en vinkel såsom visas i Bild C.
4. Fäst det nya skyddet genom att skjuta fliken **24** på det nya skyddet under läppen **25** på motorhöljet **26**, sänk sedan tillbaka skyddet på plats såsom visas i Bild A.
5. Sätt tillbaka och dra åt skyddets två skruvar **10**.
6. Byt spolhöljet såsom beskrivs i avsnittet **Byta spolhöljet**.

Fästa och justera axelremmen (Bild J)

-  **WARNING:** Remmen **19** ska bara slungas över ena axeln och inte över kroppen. Se Bild J.

En axelrem rekommenderas för alla verktyg med en totalvikt som överstiger 6 kg. (Totalvikt inkluderar motorhuvud, tillbehör och batteri.) En axelrem är tillgänglig mot en extra kostnad från DEWALT, Artikelnummer N502343. Fäst remmen på verktyget enligt Fig. J och justera för rätt balans och stöd

1. Fäst remfästet.
2. Knäpp axelremshaken **21** på remfästet **20** located on the unit, just in front of the ON/OFF trigger som visas i Fig. J. Justera remmen så att den passar över axeln och ger rätt balans och stöd.

Att skydda miljön

 Separat insamling. Produkter och batterier som är märkta med denna symbol får inte kastas i den vanliga hushållssoporna.

 Produkter och batterier innehåller material som kan återvinnas och återanvändas vilket minskar behovet av råmaterial. Återvinn elektriska produkter och batterier enligt lokala bestämmelser. Ytterligare information finns tillgängligt på www.2helpU.com.

Laddningsbart Batteripaket

Det här långlivade batteripaketet måste laddas när det inte längre producerar tillräcklig energi för arbeten som tidigare lätt utförts. Det bör omhändertas med lämpliga miljöhänsyn vid slutet av dess fungerande livslängd:

- Ladda ur batteripaketet fullständigt och ta sedan ut det ur produkten.
- Litiumjonbatteripaketet celler är återvinningsbara. Lämna dem hos din återförsäljare eller på en återvinningsstation. De insamlade batteripaketerna kommer att återvinnas eller avyttras korrekt.

OT BIÇME MAKİNESİ

DCMASST1

Tebrikler!

Bir DEWALT aleti seçtiniz. Uzun süreli deneyim, sürekli ürün geliştirme ve yenilik DEWALT markasının profesyonel elektrikli alet kullanıcıları için en güvenilir ortaklardan birisi haline gelmesini sağlamaktadır.

Teknik Özellikleri

		DCMASST1
Voltaj	V _{DC}	54
Düşük hız	/dk.	4400
Yüksek hız	/dk.	5400
Kesici Tirpan Büyüklüğü	mm	380
Ağırlık	kg	2,1
EN50636-2-91 uyarınca gürültü ve/veya titreşim değerleri (triaks vektör toplamı)		
L _{PA} (emiyon ses basıncı seviyesi)	dB(A)	82
K (ses basıncı seviyesi için belirsizlik)	dB(A)	2,5
L _{WA} (ses güç seviyesi)	dB(A)	92
K (verilen ses seviyesi için belirsizlik)	dB(A)	2,1
Titreşim emisyon değeri a _h =		
	m/s ²	2,5
Belirsizlik değeri K =		
	m/s ²	1,5

Bu bilgi sayfasında verilen titreşim ve/veya gürültü emisyonu düzeyi EN50636-2-91 dahilinde belirtilen standart teste uygun olarak ölçülmüştür ve aletleri birbiriyle karşılaştırmak için kullanılabilir. Maruz kalmaya dönük bir ön değerlendirme olarak kullanılabilir.



UYARI: Beyan edilen titreşim ve/veya gürültü emisyon düzeyi, aletin ana uygulamalarını yansıtır. Bununla birlikte alet farklı uygulamalar için, farklı aksesuarlar veya yeterince bakım yapılmadan kullanıldığında, titreşim ve/veya gürültü emisyonu değişebilir. Bu, toplam çalışma süresindeki maruz kalma seviyesini önemli ölçüde artırabilir.

Titreşim ve/veya gürültü maruz kalma seviyesine ilişkin bir tahminde bulunurken aletin kapalı kaldığı veya çalıştığı ancak gerçekte işi yapmadığı zamanlar da dikkate alınmalıdır. Bu, toplam çalışma süresindeki maruziyet düzeyini önemli ölçüde azaltabilir.

Operatörü titreşim ve/veya gürültünün etkilerinden korumak için aşağıdakiler gibi ilave güvenlik önlemleri tanımlayın: aleti ve aksesuarları iyi koruyun, ellerinizi sıcak tutun (titreşim için uygundur), çalışma sürelerini iyi organize edin.

AT Uygunluk Beyanı

Makine Direktifi



Ot Biçme Makinesi

DCMASST1

DEWALT **Teknik Veriler** altında açıklanan bu ürünlerin aşağıdakilere uygun olduğunu beyan eder: 2006/42/EC, EN60335-1:2012 + A11:2014 + A13:2017 + A1:2019 + A14:2019 + A2:2019, EN50636-2-91:2014 2000/14/EC, Çalı Budayıcı, L ≤ 50 cm, Ek VI DEKRA Certification B.V. Meander 1051 / P.O. box 5185 6525 MJ ARNHEM / 6802 ED ARNHEM, Netherlands Onaylanmış Kuruluş ID No.: 0344

2000/14/EC uyarınca akustik güç seviyesi (Madde 12, Ek III, L ≤ 50 cm):

L_{PA} (ölçülen ses basıncı) 82 dB(A)
belirsizlik (K) = 2,5 dB (A)

L_{WA} (garanti edilen ses şiddeti) 96 dB(A)

Bu ürünler aynı zamanda 2014/30/EU ve 2011/65/EU yolu yönetmeliklere de uygundur. Daha fazla bilgi için lütfen aşağıdaki adresten DEWALT ile irtibat kurun veya kılavuzun arkasına bakın.

Bu belge altında imzası bulunan yetkili, teknik dosyanın derlenmesinden sorumludur ve bu beyanı DEWALT adına vermiştir.

Markus Rompel
Mühendislik Birimi Başkan Yardımcısı, PTE-Europe
DEWALT, Richard-Klinger-Straße 11,
65510, Idstein, Almanya
31.12.2020



UYARI: Yaralanma riskini azaltmak için, kullanım kılavuzunu okuyun.

Tanımlar: Güvenlik Talimatları

Aşağıdaki tanımlar her işaret sözcüğü ciddiyet derecesini gösterir. Lütfen kılavuzu okuyunuz ve bu simgelere dikkat ediniz.



TEHLİKE: Engellenmemesi halinde **ölüm veya ciddi yaralanma** ile sonuçlanabilecek **çok yakın bir tehlikeli durumu** gösterir.



UYARI: Engellenmemesi halinde **ölüm veya ciddi yaralanma** ile sonuçlanabilecek **potansiyel bir tehlikeli durumu** gösterir.



DİKKAT: Engellenmemesi halinde **önemsiz veya orta dereceli yaralanma** ile sonuçlanabilecek **potansiyel bir tehlikeli durumu** gösterir.

İKAZ: Engellenmemesi halinde **maddi hasara neden olabilecek, yaralanma ile ilişkisi olmayan durumları gösterir.**



Elektrik çarpması riskini belirtir.



Yangın riskini belirtir.

GÜVENLİK TALİMATLARI



UYARI: Elektrikle çalışan cihazları kullanırken, yangın tehlikesini, elektrik çarpması riskini, fiziksel yaralanmaları ve maddi hasarı azaltmak için aşağıdaki maddelerin de yer aldığı temel emniyet önlemlerine daima uyulmalıdır.



UYARI: Makineyi kullanırken güvenlik kurallarına uyulmalıdır. Kendinizin ve çevrenizdekilerin güvenliği için makineyi çalıştırmadan önce lütfen bu talimatları okuyun. Lütfen bu talimatları daha sonra kullanmak için muhafaza edin.

- Cihazı çalıştırmadan önce elinizdeki kullanım kılavuzunu baştan sona dikkatle okuyun.
- Cihazın kullanım amacı bu kılavuzda açıklanmıştır. Cihazın bu kılavuzda önerilenlerden başka aksesuar ve ek parçalarla kullanılması ya da başka amaçlarla çalıştırılması yaralanmalara yol açabilir.
- İleride bakmak üzere bu kılavuzu saklayın.

ÖNEMLİ

**KULLANMADAN ÖNCE DİKKATLE OKUYUN
GELECEKTE BAŞVURMAK İÇİN SAKLAYIN**

GÜVENLİ KULLANIM UYGULAMALARI

Eğitim

- Tüm talimatları dikkatlice okuyun.** Makinenin kumanda düğmeleri ve doğru kullanım şeklini öğrenin.
- Çocukların veya bu talimatları bilmeyen kişilerin, cihazı kullanmasına kesinlikle izin vermeyin.** Yerel düzenlemeler operatör için yaş sınırlaması getirebilir.
- Diğer kişilerin veya mallarının geçirdiği kazalar veya karşılaştıkları tehlikelerden operatörün veya kullanıcının sorumlu olduğunu unutmayın.**

Hazırlık

- Kullanmadan önce, makineyi daima bakarak hasarlı, eksik veya yanlış yerleştirilmiş koruyucu veya siperler açısından kontrol edin.**
- Makineyi etrafta özellikle çocuklar olmak üzere insan veya hayvanlar varken kullanmayın.**

Çalışma

- Makineyi kullanırken daima göz koruyucusu ve koruyucu ayakkabı kullanın.**
- Kötü havalarda, özellikle yıldırım riski olduğunda makineyi kullanmaktan kaçının.**

- Makineyi sadece gün ışığında veya iyi bir yapay ışık altında kullanın.**
- Makineyi asla hasar görmüş koruyucu veya siperlerle veya koruyucu veya siperler olmadan çalıştırmayın.**
- Motoru sadece elleriniz ve ayaklarınız kesici kısımlardan uzaktayken çalıştırın.**
- Aşağıdaki durumlarda makineyi daima güç kaynağından ayırın (örn. fişi prizden çekin, devre dışı bırakma aygıtını veya çıkarılabilir bataryayı çıkartın)**
 - makine gözetimsiz bırakıldığında;
 - bir tıkanıklığı temizlemeden önce;
 - makineyi kontrol etmeden, temizlemeden veya üzerinde çalışmadan önce;
 - yabancı bir cisme çarptıktan sonra;
 - makine ne zaman anormal şekilde titremeye başlarsa.
- Ayak ve ellerin kesim araçlarından zarar görmemesine dikkat edin.**
- Havalandırma deliklerinin temizliğinden daima emin olun.**
- Dal ve kaya gibi geri tepmeye neden olabilecek nesnelere temizleyin.**
- Geşek sabitleyiciler ve hasar görmüş parçaları kontrol edin.**
- Aleti yalnızca belirlenmiş kavrama yüzeylerini kullanarak tutun: **alet gövdesi ve yardımcı tutamak (bkz. Şek. D).** Direği bir kavrama yüzeyi olarak kullanmayın.**

Bakım ve saklama

- Bakım veya temizlik işlerini yapmadan önce makineyi güç kaynağından ayırın (örn. fişi prizden çekin, devre dışı bırakma aygıtını veya çıkarılabilir bataryayı çıkartın).**
- Sadece üreticinin tavsiye ettiği yedek parçaları ve aksesuarları kullanın.**
- Makineyi düzenli olarak kontrol edin ve bakımını yapın.** Makineyi sadece yetkili bir tamirciye tamir ettirin.
- Kullanılmadığında, makineyi çocukların erişemeyeceği bir yerde saklayın.**
- Saklamadan önce siperler dahil her yerini temizleyin.**

OT BIÇME MAKİNELERİ İÇİN EK GÜVENLİK UYARILARI



UYARI: Kesici parçalar makine kapatıldıktan sonra da dönmeye devam eder.

- Bacaklarınızı korumak için uzun pantolon giyin.
- Cihazı kullanmadan önce, çim biçme makinesinin ilerleyeceği yolda sopa, taş, tel veya diğer bir cisim olmadığından emin olun.
- Cihazı sadece dik konumda, misina zemine yakın olacak şekilde kullanın. Cihazı asla başka bir pozisyonda çalıştırmayın.
- Cihazı kullanırken yavaş hareket edin. Yeni kesilmiş çimin ıslak ve kaygan olduğunu unutmayın.
- Dik eğimli alanlarda çalışmayın. Eğimli yüzeylerde, yukarı ve aşağı değil yatay doğrultuda çalışın.

- Çakıl veya asfalt yolların üzerinden kesinlikle cihaz çalışır konumda geçmeyin.
- Cihaz çalışırken hiç bir suretle misinaya dokunmayın.
- Misina tam olarak durmadan kesinlikle cihazı yere koymayın.
- Sadece uygun türde misina kullanın. Kesinlikle metal misina veya olta misinası kullanmayın.
- Özellikle motoru çalıştırma sırasında ellerinizi ve ayaklarınızı daima kesim hattı ve bıçaklardan uzakta tutun.
- Cihazı kullanmaya başlamadan önce ve herhangi bir darbe sonrasında, aşınma veya hasar belirtisi olup olmadığını kontrol edin ve gerekirse onarın.
- Yaralanmamak için, misinanın doğru uzunlukta kesilmesi amacıyla takılan kesici parçaya dikkat edin. Misinayı açtıktan sonra, makineyi çalıştırmadan önce mutlaka normal çalışma konumuna getirin.
- Cihaz çocukların yanında kullanıldığında, yakın gözetim gereklidir.
- Gençler ya da güçsüz kişiler bu cihazı tek başlarına kullanmamalıdır.
- Bu cihaz oyuncak olarak kullanılamaz.
- Yalnızca kuru yerlerde kullanın. Cihazın ıslanmamasına özen gösterin.
- Cihazı suya batırmayın.
- Gövde kutusunu açmayın. İçeride kullanıcı tarafından bakım yapılabilecek herhangi bir parça yoktur
- Cihazı, alev alabilir sıvıların, gazların veya tozların bulunduğu alanlar gibi patlama olasılığı bulunan ortamlarda kullanmayın.
- Cihaz bir araçta saklanırken veya taşınırken, ani hız değişikliklerinde veya keskin dönüşlerde yerinden oynamaması için tabanına oturtulmalı veya bir yere sabitlenmelidir.
- Cihaz kullanılmadığında çocukların erişemeyeceği kuru, havalandırılmalı bir yerde saklanmalıdır.
- Cihazlar çocukların ulaşamayacağı yerlere kaldırılmalıdır.

Başkalarının Güvenliği

- Bu cihaz, güvenliklerinden sorumlu kişi gözetiminde cihazın kullanımı hakkında bilgi verilmeksizin, fiziksel (çocuklar dahil), duysal veya zihinsel kapasitesi sınırlı veya yeterli deneyim ve bilgiye sahip olmayan kişiler tarafından kullanılmamalıdır.
- Cihazla oynamadıklarından emin olmak için çocuklar gözetim altında tutulmalıdır.

Diğer Riskler

Eğimli yerlerde iyi şekilde basmak için parmaklarınızın ucunda uzanmaya çalışmayın. Daima dengenizi koruyun. Koşmayın ve daima yürüyün.

Alet kullanılırken, aletle birlikte gönderilen güvenlik uyarılarında yer almayan farklı ek riskler ortaya çıkabilir. Bu riskler yanlış veya uzun süreli kullanım vb. gibi nedenlerden kaynaklanabilir.

İlgili güvenlik düzenlemeleri ve güvenlik cihazları uygulamaları yapılsa dahi, bazı kalıntı riskleri önlenemeyebilir. Bunlar şunlardır:

- Dönen/hareket eden parçalara dokunulmasından kaynaklanan yaralanmalar.

- Parça, bıçak veya aksesuar değiştirilirken ortaya çıkan yaralanmalar.
- Bir aracın uzun süre kullanılmasıyla kaynaklanan yaralanmalar. Bir aleti uzun süre kullanırken düzenli molalar verdiğinizden emin olun.
- İşitme kaybı.
- Aletini kullanırken ortaya çıkan tozu soluma kaynaklı sağlık tehlikeleri (örneğin, ahşapla, özellikle de meşe, kayın ve MDF ile çalışırken.)
- Çalışma sırasında ısınan aksesuarlardan kaynaklanan yanık tehlikesi.

TALİMATLARI SAKLAYIN

Paket İçeriği

Paket şunları içerir:

1 Ot biçme makinesi

1 Siper

2 Siper vidası

2 Rondela

1 Kullanım kılavuzu

- Nakliye sırasında alet, parçalar ve aksesuarlarda hasar oluşup oluşmadığını kontrol edin.
- Çalıştırmadan önce bu kılavuzu iyice okuyup anlamak için zaman ayırın.

Alet Üzerindeki Etiketler

Alet üzerinde aşağıdaki semboller gösterilir:



Kullanmadan önce kullanım kılavuzunu okuyun.



Göz koruması kullanın.



Kulak koruması kullanın.



Elle dokunmayın



Sıcak yüzey. Dokunmayın.



Aleti yağmura veya yüksek neme maruz kalmasına izin vermeyin veya yağmur yağarken dışarıda bırakmayın.



Aleti kapatın. Alette herhangi bir bakımda bulunmadan önce aletin bataryasını çıkartın.



Etraftaki kişileri uzak tutun.



Yönetmelik 2000/14/EC garantili edilen ses şiddeti.



Tarih Kodu Konumu (Şek. [Fig.] A)

İmalat yılını da içeren tarih kodu 4 gövdeye basılıdır.

Örnek:

2020 XX XX

Üretim yılı ve haftası

Açıklama (Şek. A)

! **UYARI:** Aleti asla değiştirmeyin. Hasar veya yaralanmayla sonuçlanabilir.

- 1 Dal kesici direk
- 2 Siper
- 3 Makara yuvası

Kullanım Amacı

Ot biçici ataşmanı güç kafası ile birlikte çalışacak şekilde DCMAS5713 tasarlanmıştır. Bu ot biçici profesyoneldir.

ot biçme uygulamaları için tasarlanmıştır.

Islak koşullarda veya yanıcı sıvı ya da gazların mevcut olduğu ortamlarda **KULLANMAYIN**.

Çocukların aleti ellemesine **İZİN VERMEYİN**. Bu alet deneyimsiz kullanıcılar tarafından kullanılırken nezaret edilmelidir.

- Bu ürün, güvenliklerinden sorumlu kişinin gözetiminde olmadıklarında, fiziksel (çocuklar dahil), algısal veya zihinsel kapasite kaybı yaşamış deneyimsiz, bilgisiz ve yetenezsiz kişiler tarafından kullanılmamalıdır. Çocuklar asla bu ürünü yalnız bırakılmamalıdır.

MONTAJ VE AYARLAR

! **UYARI:** Ciddi fiziksel yaralanma riskini azaltmak için makineyi kapalı konuma getirin ve herhangi bir ayarlama veya ekleri ya da aksesuarları çıkarma/takma işlemi öncesinde **bataryayı çıkartın**. Kazara çalıştırma yaralanmaya neden olabilir.

! **UYARI:** Sadece DEWALT marka batarya ve şarj aletleri kullanın.

Güç kafası (Şek. B)

(DCMAS5713 ayrıca satılmaktadır)

! **UYARI:** Yaralanma riskini azaltmak için:

- Herhangi bir kullanımdan önce, bu cihazı kullanan herkesin, üretici tarafından bu kılavuzda belirtilen tüm güvenlik talimatlarını ve diğer bilgileri okuduğundan ve anladığından emin olun.
- Bir ataşman güç kafasına düzgün şekilde takılmadan önce kesinlikle güç uygulamayın.

! **UYARI:** Ciddi fiziksel yaralanma riskini azaltmak için, makineyi kapatın ve bataryayı çıkartın, her türlü ayarlama veya ataşman ya da aksesuarı sökme/takma veya temizlik işlemini bu şekilde yapın. Yanlışlıkla çalıştırma yaralanmaya yol açabilir.

Bu ot biçme makinesi güç kafası ot biçici ataşmanından düğme 5 saat yönünde çevrilerek ve direklerden 1, 6 hafifçe çekerek ayrılacak şekilde tasarlanmıştır.

Bu işlem, yalnızca güç düğmesi kapalıyken ve batarya çıkarıldığında yapılmalıdır. Üst güç kafası direğinin 6 içinde, güç başlığı açıldığında dönen bir mekanik bağlantı elemanı vardır. Bu bağlantı elemanı, güç kafası çalışırken temas edilirse ciddi yaralanmalara neden olabilir.

NOT: Aletin ve bataryanın ağırlığı 7,5 kg'ı aşarsa çift omuz askısı kullanmanız gerekir.

Ot biçici Ataşmanın Güç Kafasına Takılması (Şek. A, B)

1. Ot biçici ataşmanını 1 üst güç kafası direğine 6 takarken mandal açma/kapama düğmesini 7 delik 8 ile aynı hizaya getirin, bkz. Şek. B.
2. Ataşmanı, üst güç kafası direğine kilitlemek için düğmeyi 5 saat yönünde çevirin. Monte edildiğinde şu şekilde görünmelidir, Şek. B. Bu şekilde görünmüyorsa, direk testere ataşmanını 1 kullanmayın, demonte etmeyin ve yeniden hizalamayın mandal açma/kapama düğmesi 7 deliğe yerleşmelidir 8.

! **UYARI:** Düğmelerin tamamen yerine sabitlendiğinden emin olmak için daima kontrol edin. Düğmelerin tam olarak yerine sabitlenmemesi, tehlikeli bir durum yaratarak parçalar arasındaki bağlantısının ayrılmasına neden olabilir.

Siperin Monte Edilmesi (Şek. C)

1. Siperi 2 yerine doğru kaydırın, bkz. Şek. C.
2. Siper vidaları 10 ve rondelalar kullanarak sağlam şekilde sabitleyin.

KULLANMA**Kullanma Talimatları**

! **UYARI:** Güvenlik talimatlarına ve geçerli yönetmeliklere daima uyun.

! **UYARI:** Ciddi yaralanma riskini azaltmak için herhangi bir ayar yapmadan ya da parça veya aksesuarları söküp takmadan önce aleti kapatın ve aküyü ayırın. Aletin yanlışlıkla çalıştırılması yaralanmaya neden olabilir.

Doğru El Pozisyonu (Şek. J)

! **UYARI:** Ciddi yaralanma riskini azaltmak için, DAIMA şekilde gösterilen uygun el pozisyonunu kullanın.

! **UYARI:** Ciddi yaralanma riskini azaltmak için, ani tepki ihtimaline karşı aleti DAIMA sıkıca tutun.

! **UYARI:** Aleti yalnızca belirtilmiş kavrama yüzeylerini kullanarak tutun: Güç kafası kolu ve yardımcı tutamak.

! **UYARI:** Direği bir kavrama yüzeyi olarak kullanmayın.

Doğru el pozisyonu, bir el güç kafası tutacağı 22 üzerinde ve diğer el yardımcı tutamak 23 üzerinde olacak şekildedir.

Ot Biçme (Şek. D–F)

Ot biçme makinesi çalışırken, açısını doğru belirleyin ve yana doğru sallayın, bkz. Şek. D, E.

Siper ve ayaklarınız arasında, minimum 610 mm mesafeyi koruyun, bkz. Şek. F.



UYARI: *Dönen misinayı zemine neredeyse paralel mesafede (30°den fazla eğmeden) tutun. Bu ot biçme makinesi bir kenar kesici değildir. Ot biçicini misina zemine sağdan bir açıyla dönecek şekilde EĞMEYİN. Uçuşan çöpler yaranlamaya neden olabilir.*

Darbeli Besleme Ot Biçici Misina Besleme

Ot biçicinizde 2,0 mm çapında naylon misina kullanılır. Kesim kaldırım veya diğer aşındırıcı zeminler boyunca yapılırsa veya çok fazla miktarda yabancı ot kesilirse, misina daha hızlı aşınır ve daha fazla besleme gerektirir.

Ot biçicini kullandıkça aşınma nedeniyle misina kısılır. Normal hızda çalışırken kesiciyi yavaşça yere çarpın ve misina beslenir.

NOT: Naylon misinanın 380 mm'lik tırpanın ötesine uzatılması, motora zarar verme ihtimali nedeniyle performansı, çalışma süresini ve ot biçicinin ömrünü olumsuz yönde etkiler. Böyle yapmak garantiye geçersiz kılabilir.

Faydalı Kesme İpuçları

- Kesimi yapmak için misinanın ucunu kullanın ve misina kafasını kesilmemiş çimlere bastırmayın.
- Tel örgü ve kazıklı çitler, ekstra misina aşınmasına ve hatta kırılmasına neden olur. Taş ve tuğla duvarlar, bordürler ve aşıp misinanın hızlı aşınmasına neden olabilir.
- Makara başlığının zeminde veya diğer yüzeylerde sürüklenmesine izin vermeyin.
- Uzun çimlerde, yukarıdan aşağıya doğru kesin ve 380 mm yüksekliği aşmayın.
- Ot biçicini kesilen alana doğru eğik tutun ve böylece en iyi kesim alanı elde edin.
- Ot biçici, ünite soldan sağa geçirilirken keser. Bu, operatöre pislik fırlama ihtimalini önler.
- Ağaç ve çalılıklarda kullanmayın. Ağaç kabuğu, aşıp kalıplar, dış kaplama malzemeleri ve çit direkleri misinadan kolayca zarar görebilir.

BAKIM

Elektrikli aletiniz minimum bakımla uzun bir süre çalışacak şekilde tasarlanmıştır. Kesintisiz olarak memnuniyet verici bir şekilde çalışması gerekli özenin gösterilmesine ve düzenli temizliğe bağlıdır.



UYARI: *Ciddi yaranlama riskini azaltmak için herhangi bir ayar yapmadan ya da parça veya aksesuarları söküp takmadan önce aleti kapatın ve aküyü ayırın. Aletin yanlışlıkla çalıştırılması yaranlamaya neden olabilir.*

Şarj cihazı ve akü bakım gerektirmezler.

Bakım İşlemleri (Şek. H)

- Ot biçici misinası zamanla kuruyabilir. Misinayı daima en iyi durumda tutmak için, yedek misinayı bir kaşık su eklenmiş şekilde ağzı kapatılabilir plastik bir torbada saklayın.
- Plastik parçalar yumuşak bir sabun ve hafif ıslak bir bez kullanılarak temizlenebilir.
- Siperin kenarındaki misina kesici **11** zamanla körelebilir. Bıçağın keskinliğini korumak için bir törpüyle düzenli bileylemeniz önerilir.



Yağlama

Elektrikli aletiniz ek bir yağlama gerektirmemektedir.



Temizleme



UYARI: *Havalandırma deliklerinde ve etrafında toz toplanması halinde bu tozu ve kiri kuru hava kullanarak ana gövdeden uzaklaştırın. Bu işlemi gerçekleştirirken onaylı bir göz koruması ve onaylı toz maskesi takın.*



UYARI: *Aletin metalik olmayan parçalarını temizlemek için asla çözücü veya başka sert kimyasal kullanmayın. Bu kimyasallar bu parçalarda kullanılan malzemeleri güçsüzdendirir. Yalnızca su ve yumuşak sabunla nemlendirilmiş bir bez kullanın. Aletin içine herhangi bir sıvının girmesine izin vermeyin; aletin herhangi bir parçasını bir sıvı içine daldırmayın.*

İlave Aksesuarlar



UYARI: *DEWALT tarafından tedarik veya tavsiye edilenlerin dışındaki aksesuarlar bu ürün üzerinde test edilmediğinden, söz konusu aksesuarların bu aletle birlikte kullanılması tehlikeli olabilir. Yaralanma riskini azaltmak için bu ürünle birlikte sadece DEWALT tarafından tavsiye edilen aksesuarlar kullanılmalıdır.*

Uygun aksesuarlarla ilgili daha fazla bilgi almak için satış noktalarıyla görüşün.



UYARI: *Ciddi fiziksel yaranlama riskini azaltmak için herhangi bir ayar yapmadan ya da parça veya aksesuarları söküp takmadan önce aleti kapatın ve bataryayı çıkartın.*



UYARI: *DEWALT tarafından bu aletle birlikte kullanılması önerilmeyen bir aksesuarın kullanımı tehlikeli olabilir.*



UYARI: *Bu ot biçicide DEWALT tarafından önerilenlerin dışında herhangi bir bıçak, aksesuar veya ataşman kullanmayın. Ciddi yaranlama veya üründe hasar oluşabilir.*



DİKKAT: *Yalnızca DEWALT yedek makaralarını ve misinalarını kullanın. Tüm misinalar, düz, yuvarlak kenarlı spiral şeklinde olmalıdır. Başka herhangi bir marka misina kullanmak, performansı düşürebilir, çim kesiciye zarar verebilir veya fiziksel yaranmalara neden olabilir.*

Bu ot biçicide 2,0 mm çapa sahip misina kullanır, ancak 2,4 mm misina da kullanılabilir. Diğer ebatlar, performansı azaltabilir ve ot biçicinin hasar görmesine neden olabilir. Diğer ebatlar, performansı azaltabilir ve ot biçicinin hasar görmesine neden olabilir.

Makara Takımının Değiştirilmesi (Şek. G)

- Mil plakası içindeki delik **12**, motor gövdesindeki çentik **13** ile aynı hizaya gelene kadar makara yuvasını **3** döndürün. Milin dönmelerini önlemek için, çentikten ve delikten bir tornavida sokun.
- Makara tutucusu kapağını **14** saat yönünde çevirerek makara yuvasını sökün ve çıkartın.
NOT: Makara yuvasını, makara yuvasını **3** çevirerek çıkarmaya çalışmayın.
- Yeni bir makara takmadan önce mil plakasını **16** çıkartın. Motor yuvası ve mil plakasındaki kir ve çim kalıntılarını temizleyin.
- Mil plakasını **16** mil **15** üzerine, mil üzerindeki çift D şekilli tespit somunu mil plakasının tabanında oturacak şekilde takın.
- Mil plakasındaki deliği ve çentiği hizalayın, deliğe tornavida sokun ve yeni makara yuvasını saat yönünün tersine döndürün. Yeni makara yuvasını mil **15** üzerine sıkıca sabitleyin.

Misinanın Yeniden Takılması (Şek. H, I)

UYARI: Ciddi fiziksel yaralanma riskini azaltmak için makineyi kapatın ve herhangi bir ayarlama veya ekleri ya da aksesuarları çıkarma/takma, misinayı değiştirme veya temizleme işlemi öncesinde **bataryayı çıkartın**. Yanlışlıkla çalıştırma yaralanmaya yol açabilir.

DİKKAT: Sadece DEWALT marka yedek makara ve misina kullanın. Başka herhangi bir marka misina kullanmak, performansı düşürebilir, çim kesiciye zarar verebilir veya fiziksel yaralanmalara neden olabilir.

Ot biçicinizde düz yuvarlak kenarlı ve spiral şekilli 2,0 mm çapında bir misina kullanılır. Diğer ebatlarda misina kullanmayın. Bu, performansı azaltabilir, ünitede hasara veya yaralanmalara neden olabilir.

DİKKAT: Cihazın hasar görmesini önlemek için, misina çim kesme bıçağının dışına çıkarsa, keserek bıçağa erişmesini sağlayın.

Sadece DEWALT yedek misinalarını kullanın.

- Bataryayı çıkartın.
- Maksimum 6 m uzunluğunda, 2,0 mm çapa sahip misina kullanın.
- Makara yuvası deliklerini **17** Şek. 'de gösterildiği gibi makara tutma kapağı **18** üzerindeki okla **14** hizalayın.
- Misinanın bir ucunu bir delikten geçirin. Misinayı ikinci delikten geçirin ve makara yuvasının her iki yanında eşit uzunlukta misina parçası gelene kadar misinayı çekmeye devam edin.
- Makara başlığının hareket etmesini önleyerek bir elinizle sabitleyin. Diğer elinizi kullanarak, makara tutucusu kapağını saatın tersi yönünde döndürerek misinayı makaraya sarın.

Makara yuvasının her iki tarafında 130 mm misina kalana kadar sarmaya devam edin, bkz. Şek. I.

Siperi Genişletilmiş Kapsamlı Siper ile Değiştirme (Şek. A, C)

İstenirse ekstra koruma kapsamı için bir genişletilmiş kapsamlı siper mevcuttur (ayrı satılır). DEWALT yedek siper Parça No. N905733 kullanın.

UYARI: Aleti siper tam olarak yerine takılı değilken kesinlikle çalıştırmayın.

- Makara yuvasını **Makara Takımının Değiştirilmesi** bölümünde açıklandığı gibi çıkartın.
- İki siper vidasını **10** Şek. C'de gösterildiği gibi sökün.
- Siperi Şek. C'de gösterilen bir açıyla kaldırın.
- Yeni bir siperi takmak için yeni siperin tırnağını **24** motor yuvasının **26** altındaki uç kısma **25** kaydırın ve sonra siperin arkasını Şek. A'de gösterildiği gibi yerine alçaltın.
- İki siper vidasını **10** yerine takın ve sağlam şekilde sıkın.
- Makara yuvasını **Makara Takımının Değiştirilmesi** bölümünde açıklandığı gibi yerine takın.

Omuz Askısının Takılması ve Ayarlanması (Şek. J)

UYARI: Askı **19** yalnızca bir omuzun üzerinden asılmalıdır, tüm vücuda asılmamalıdır. Bkz. Şek. J.

Toplam ağırlığı 6 kg. üzeri olan her alet için bir omuz askısı önerilir. (Toplam ağırlığa güç kafası, ek parça ve batarya dahildir.) Bir omuz askısı, ek bir ücret karşılığında DEWALT, parça numarası N502343 ile mevcuttur. Askıyı alete takın, bkz. Şek. J ve uygun denge ve destek için ayarlayın

- Askı montaj parçasını takın.
- Omuz askısı mandalını **21** askı montaj parçası **20** located on the unit, just in front of the ON/OFF trigger üzerine takın, bkz. Şek. J. Askıyı omuzunuzun üzerinden geçecek ve uygun denge ve destek sağlayacak şekilde ayarlayın.

Çevrenin Korunması

Ayrı toplama. Bu işaretlenmiş simgeyle ürün ve piller normal evsel atıklarla birlikte çöpe atılmamalıdır. Bazı malmeleri içeren ürün ve piller geri dönüştürülebilir veya geri kazanılabilir, bu da bazı hammaddeler için talebi azaltabilir. Lütfen elektrikli ürünleri ve pilleri yerel yasal mevzuata uygun şekilde geri dönüştürme tabi tutun. Daha ayrıntılı bilgiler www.2helpU.com adresinde mevcuttur.

Şarj Edilebilir Aküler

Bu uzun ömürlü akü, daha önce kolayca yapılan işlerde yeterince güç üretemeyecek duruma geldiğinde şarj edilmelidir. Teknik ömürlerinin sonunda, aküleri çevremize gerekli özeni göstererek atın:

- Aküyü bitene kadar aleti çalıştırın, sonra aletten çıkartın.
- Lityum İyon hücreler geri dönüştürülebilir. Bunları yetkili servise veya yerel toplama merkezine teslim edin. Toplanan aküler geri dönüştürülecek veya uygun şekilde atılacaktır.

ΧΟΡΤΟΚΟΠΤΙΚΟ ΜΕ ΝΗΜΑ

DCMASST1

Συγχαρητήρια!

Επιλέξατε ένα εργαλείο DEWALT. Τα έτη εμπειρίας, η σχολαστική ανάπτυξη προϊόντων και η καινοτομία έχουν καταστήσει την DEWALT έναν από τους πιο αξιόπιστους συνεργάτες στον τομέα των επαγγελματικών ηλεκτρικών εργαλείων.

Τεχνικά δεδομένα

		DCMASST1
Τάση	V_{DC}	54
Χαμηλή ταχύτητα	/λεπτό	4400
Υψηλή ταχύτητα	/λεπτό	5400
Μέγεθος διαδρόμου κοπής	mm	380
Βάρος	kg	2,1
Τιμές θορύβου και κραδασμών (διανυσματικό άθροισμα σε τρεις άξονες) σύμφωνα με το EN50636-2-91		
L_{PA} (στάθμη ηχητικής πίεσης εκπομπών θορύβου)	dB(A)	82
K (αβεβαιότητα στάθμης ηχητικής πίεσης)	dB(A)	2,5
L_{WA} (στάθμη ηχητικής ισχύος)	dB(A)	92
K (αβεβαιότητα αναφερόμενης στάθμης ήχου)	dB(A)	2,1
Τιμή εκπομπών κραδασμού a_{H1} =	m/s^2	2,5
Αβεβαιότητα K =	m/s^2	1,5

Το επίπεδο εκπομπής κραδασμών και/ή θορύβου που αναφέρεται στο παρόν δελτίο πληροφοριών έχει μετρηθεί σύμφωνα με τυποποιημένη διαδικασία δοκιμής που αναφέρεται στο πρότυπο EN50636-2-91 και μπορεί να χρησιμοποιηθεί για σύγκριση ενός εργαλείου με ένα άλλο. Μπορεί να χρησιμοποιηθεί για μια προκαταρκτική αξιολόγηση της έκθεσης σε κραδασμούς.

ΠΡΟΕΙΔΟΠΟΙΗΣΗ: Το δηλωμένο επίπεδο εκπομπών κραδασμών και/ή θορύβου αντιστοιχεί στις βασικές εφαρμογές του εργαλείου. Ωστόσο, αν το εργαλείο χρησιμοποιηθεί για διαφορετικές εφαρμογές, με διαφορετικά αξεσουάρ ή αν δεν συντηρείται κανονικά, η εκπομπή κραδασμών και/ή θορύβου μπορεί να διαφέρει. Αυτό ενδέχεται να αυξήσει σημαντικά το επίπεδο έκθεσης στη συνολική διάρκεια του χρόνου λειτουργίας. Μια εκτίμηση του επιπέδου έκθεσης σε κραδασμούς και/ή θόρυβο θα πρέπει να λαμβάνει υπόψη και τους χρόνους που το εργαλείο είναι απενεργοποιημένο ή λειτουργεί αλλά στην πραγματικότητα δεν εκτελεί εργασία. Αυτό μπορεί να μειώσει σημαντικά το επίπεδο έκθεσης για τη συνολική περίοδο εργασίας.

Προσδιορίστε πρόσθετα μέτρα ασφαλείας για προστασία του χειριστή από τις επιπτώσεις των κραδασμών και/ή του θορύβου, όπως: συντήρηση του εργαλείου και των

αξεσουάρ, διατήρηση των χεριών θερμών (αφορά τους κραδασμούς), οργάνωση των σχημάτων εργασίας.

Δήλωση συμμόρφωσης ΕΚ

Οδηγία σχετικά με τα μηχανήματα



Χορτοκοπτικό με νήμα

DCMASST1

Η DEWALT δηλώνει ότι αυτά τα προϊόντα που περιγράφονται στα **Τεχνικά Χαρακτηριστικά** συμμορφώνονται με τα εξής: 2006/42/ΕΚ, EN60335-1:2012 + A11:2014 + A13:2017 + A1:2019 + A14:2019 + A2:2019, EN50636-2-91:2014 2000/14/ΕΚ, Μηχανή φακρίσματος χλοοτάπητα, $L \leq 50$ cm, Παράρτημα VI

DEKRA Certification B.V.

Meander 1051 / P.O. box 5185

6525 MJ ARNHEM / 6802 ED

ARNHEM, Netherlands (Ολλανδία)

Αναγνωριστικός αριθμός κοινοποιημένου φορέα: 0344

Στάθμη ηχητικής ισχύος σύμφωνα με 2000/14/ΕΚ

(Άρθρο 12, Παράρτημα III, $L \leq 50$ cm):

L_{PA} (μετρηθείσα ηχητική πίεση) 82 dB(A)

αβεβαιότητα (K) = 2.5 dB (A)

L_{WA} (εγγυημένη ηχητική ισχύς) 96 dB(A)

Αυτά τα προϊόντα συμμορφώνονται επίσης με την Οδηγία 2014/30/ΕΕ και 2011/65/ΕΕ. Για περισσότερες πληροφορίες, απευθυνθείτε στην DEWALT στην ακόλουθη διεύθυνση ή ανατρέξτε στην πίσω πλευρά του εγχειριδίου.

Ο υπογράφων είναι υπεύθυνος για τη σύνταξη του τεχνικού φακέλου και κάνει αυτή τη δήλωση για λογαριασμό της DEWALT.

Markus Rompel

Αντιπρόεδρος Τεχνικής Διεύθυνσης, PTE Ευρώπης

DEWALT, Richard-Klinger-Straße 11,

65510, Idstein, Germany (Γερμανία)

31/12/2020



ΠΡΟΕΙΔΟΠΟΙΗΣΗ: Για να ελαττώσετε τον κίνδυνο τραυματισμού, διαβάστε το εγχειρίδιο χρήσης.

Ορισμοί: Οδηγίες ασφαλείας

Οι παρακάτω ορισμοί περιγράφουν το επίπεδο σοβαρότητας για κάθε προειδοποιητική λέξη. Παρακαλούμε διαβάστε το εγχειρίδιο και δώστε προσοχή σε αυτά τα σύμβολα.



ΚΙΝΔΥΝΟΣ: Υποδεικνύει μια επικείμενη επικίνδυνη κατάσταση, η οποία, εάν δεν αποφευχθεί, **θα** προκαλέσει **θάνατο ή σοβαρό τραυματισμό.**

! **ΠΡΟΕΙΔΟΠΟΙΗΣΗ:** Υποδεικνύει μια ενδεχομένης επικίνδυνη κατάσταση, η οποία, εάν δεν αποφευχθεί, **θα μπορούσε να προκαλέσει θάνατο ή σοβαρό τραυματισμό.**

! **ΠΡΟΣΟΧΗ:** Υποδεικνύει μια ενδεχομένης επικίνδυνη κατάσταση, η οποία, εάν δεν αποφευχθεί, **ενδέχεται να προκαλέσει τραυματισμό μικρής ή μέτριας σοβαρότητας.**

! **ΣΗΜΕΙΩΣΗ:** Υποδεικνύει μια πρακτική που **δεν έχει σχέση με προσωπικό τραυματισμό** και η οποία, εάν δεν αποφευχθεί, **ενδέχεται να προκαλέσει υλική ζημιά.**

⚡ Υποδηλώνει κίνδυνο ηλεκτροπληξίας.

🔥 Υποδηλώνει κίνδυνο πυρκαγιάς.

ΟΔΗΓΙΕΣ ΑΣΦΑΛΕΙΑΣ

! **ΠΡΟΕΙΔΟΠΟΙΗΣΗ:** Κατά τη χρήση συσκευών που τροφοδοτούνται με ηλεκτρικό ρεύμα δικτύου, θα πρέπει να λαμβάνονται πάντα οι βασικές προφυλάξεις ασφαλείας, συμπεριλαμβανομένων και των παρακάτω, για τον περιορισμό του κινδύνου πυρκαγιάς, ηλεκτροπληξίας, τραυματισμού και υλικών ζημιών.

! **ΠΡΟΕΙΔΟΠΟΙΗΣΗ:** Κατά τη χρήση του μηχανήματος, πρέπει να τηρούνται οι κανόνες ασφαλείας. Για τη δική σας ασφάλεια και των παρευρισκομένων, διαβάστε αυτές τις οδηγίες πριν να χρησιμοποιήσετε το εργαλείο. Φυλάξτε τις οδηγίες σε ασφαλές μέρος για μεταγενέστερη χρήση.

- Διαβάστε προσεκτικά όλο το περιεχόμενο αυτού του εγχειριδίου πριν χρησιμοποιήσετε τη συσκευή.
- Η προβλεπόμενη χρήση περιγράφεται σε αυτό το εγχειρίδιο. Τόσο η χρήση εξαρτημάτων ή προσαρτημάτων όσο και η πραγματοποίηση εργασιών με τη συσκευή, που δε συνιστώνται σε αυτό το εγχειρίδιο οδηγιών εγκυμονούν κίνδυνο τραυματισμού.
- Φυλάξτε αυτό το εγχειρίδιο για μελλοντική αναφορά.

ΣΗΜΑΝΤΙΚΟ

**ΔΙΑΒΑΣΤΕ ΠΡΟΣΕΚΤΙΚΑ ΠΡΙΝ ΤΗ ΧΡΗΣΗ
ΦΥΛΑΞΤΕ ΤΟ ΓΙΑ ΜΕΛΛΟΝΤΙΚΗ ΑΝΑΦΟΡΑ**

ΑΣΦΑΛΕΙΣ ΠΡΑΚΤΙΚΕΣ ΧΕΙΡΙΣΜΟΥ

Εκπαίδευση

- Διαβάστε τις οδηγίες προσεκτικά. Εξοικειωθείτε με τα χειριστήρια και τη σωστή χρήση του μηχανήματος.
- Μην αφήνετε ποτέ μικρά παιδιά ή άτομα που δεν γνωρίζουν αυτές τις οδηγίες να χρησιμοποιήσουν το μηχάνημα. Τοπικοί κανονισμοί μπορεί να περιορίζουν την ηλικία του χειριστή.
- Έχετε υπόψη σας ότι ο χειριστής ή ο χρήστης είναι πάντα υπεύθυνος για ατυχήματα ή κινδύνους που προκαλούνται σε τρίτους ή την ιδιοκτησία τους.

Προετοιμασία

- Πριν τη χρήση, πάντα να επιθεωρείτε οπτικά το μηχάνημα για προστατευτικά ή θωρακίσεις που έχουν υποστεί ζημιά, λείπουν ή είναι τοποθετημένα με λάθος τρόπο.
- Μη χρησιμοποιείτε ποτέ το μηχάνημα όταν υπάρχουν κοντά άνθρωποι και ιδιαίτερα παιδιά, ή κατοικίδια.

Λειτουργία

- Φοράτε πάντα προστασία ματιών και στιβαρά παπούτσια όταν χρησιμοποιείτε το μηχάνημα.
- Αποφεύγετε να χρησιμοποιείτε το μηχάνημα σε κακές καιρικές συνθήκες, ειδικά όταν υπάρχει κίνδυνος ηλεκτρικών φαινομένων.
- Χρησιμοποιείτε το μηχάνημα μόνο στο φως της ημέρας ή σε καλό τεχνητό φωτισμό.
- Μην χρησιμοποιείτε ποτέ το μηχάνημα με ελαττωματικά προστατευτικά ή θωρακίσεις, ή χωρίς τα προστατευτικά ή θωρακίσεις στη θέση τους.
- Ενεργοποιείτε το μοτέρ μόνο όταν χέρια και πόδια βρίσκονται μακριά από το μέσο κοπή.
- Πάντα αποσυνδέετε το μηχάνημα από την πηγή ρεύματος (δηλ. αποσυνδέετε το φις από την πρίζα ρεύματος δικτύου, αφαιρείτε τη διάταξη απενεργοποίησης ή την αφαιρούμενη μπαταρία)
 - όταν αφήνετε το μηχάνημα χωρίς επιτήρηση,
 - πριν καθαρίσετε απόφραξη,
 - πριν ελέγξετε, καθαρίσετε, ή εργαστείτε στο μηχάνημα,
 - αφού χτυπήσετε ξένο αντικείμενο,
 - οποτεδήποτε το μηχάνημα αρχίσει να δονείται με μη φυσιολογικό τρόπο.
- Κρατάτε χέρια και πόδια μακριά από το μέσο κοπής για να τα προσταφέξετε από τραυματισμό.
- Εξασφαλίζετε πάντοτε ότι τα ανοίγματα εξαερισμού διατηρούνται καθαρά από υπολείμματα.
- Απομακρύνετε τυχόν αντικείμενα που μπορούν να προκαλέσουν ανάδραση (κλώσπημα), όπως κλαδιά και πέτρες.
- Ελέγξτε για λασκαρισμένα στοιχεία στερέωσης και για ζημιές σε εξαρτήματα.
- Κρατάτε το εργαλείο χρησιμοποιώντας μόνο τις καθορισμένες επιφάνειες κρατήματος: **το περίβλημα κεφαλής ισχύος και τη βοηθητική λαβή (βλ. Εικ. D).** Μη χρησιμοποιείτε τη ράβδο ως επιφάνεια κρατήματος.

Συντήρηση και Αποθήκευση

- Αποσυνδέετε το μηχάνημα από την πηγή ρεύματος (δηλ. αποσυνδέετε το φις από την πρίζα ρεύματος δικτύου, αφαιρείτε τη διάταξη απενεργοποίησης ή την αφαιρούμενη μπαταρία) πριν διενεργήσετε εργασία συντήρησης ή καθαρισμού.
- Χρησιμοποιείτε μόνο αντλλακτικά και αξεσουάρ που συνιστά ο κατασκευαστής.

- c) **Να ελέγχετε και να συντηρείτε τακτικά το μηχανήμα.** Να επισκευάζετε το μηχανήμα μόνο σε εξουσιοδοτημένο επισκευαστή.
- d) Όταν δεν το χρησιμοποιείτε, φυλάσσετε το μηχανήμα μακριά από παιδιά.
- e) **Καθαρίζετε το μηχανήμα πριν το φυλάξετε, περιλαμβανομένης της χρήσης προστατευτικών.**

ΠΡΟΣΘΕΤΕΣ ΟΔΗΓΙΕΣ ΑΣΦΑΛΕΙΑΣ ΓΙΑ ΧΟΡΤΟΚΟΠΤΙΚΑ



ΠΡΟΕΙΔΟΠΟΙΗΣΗ: Τα εξαρτήματα κοπής συνεχίζουν να περιστρέφονται και μετά την απενεργοποίηση του μοτέρ.

- Φοράτε μακρύ παντελόνι για να προστατεύετε τα πόδια σας.
- Πριν τη χρήση της συσκευής να ελέγχετε ότι η διαδρομή κοπής είναι απαλλαγμένη από κλαδιά, πέτρες, σύρματα και άλλα εμπόδια.
- Χρησιμοποιείτε τη συσκευή μόνο σε κατακόρυφη θέση, με το νήμα κοπής κοντά στο έδαφος. Ποτέ μην ενεργοποιήσετε τη συσκευή σε οποιαδήποτε άλλη θέση.
- Μετακινηθείτε αργά κατά τη χρήση της συσκευής. Έχετε υπόψη σας ότι το φρεσκοκομμένο γρασίδι είναι υγρό και ολισθηρό.
- Μην εργάζεστε σε απότομες κλίσεις. Σε εδάφη με κλίση, να εργάζεστε κατά το πλάτος της κλίσης, όχι προς τα πάνω και κάτω.
- Μην διασχίζετε ποτέ μονοπάτια ή δρόμους με χαλί με τη συσκευή σε λειτουργία.
- Μην αγγίζετε ποτέ το νήμα κοπής ενώ λειτουργεί η συσκευή.
- Μην αφήνετε κάτω τη συσκευή έως ότου το νήμα κοπής ακινητοποιηθεί τελείως.
- Χρησιμοποιείτε μόνο τον κατάλληλο τύπο νήματος κοπής. Μην χρησιμοποιείτε ποτέ μεταλλικό νήμα κοπής ή πετονιά ψαρέματος.
- Κρατάτε πάντοτε τα χέρια και τα πόδια σας μακριά από το νήμα κοπής και τη λεπίδα, ειδικά κατά την ενεργοποίηση του μοτέρ.
- Πριν χρησιμοποιήσετε τη συσκευή και μετά από οποιαδήποτε πρόσκρουση, ελέγχετε για σημάδια φθοράς ή ζημιάς και επισκευάστε εάν είναι απαραίτητο.
- Προσέξτε να μην τραυματιστείτε από οποιαδήποτε συσκευή έχει τοποθετηθεί για την κοπή του νήματος. Μετά το τέντωμα νέου νήματος κοπής, πάντοτε επαναφέρετε το μηχανήμα στην κανονική του θέση λειτουργίας πριν το ενεργοποιήσετε.
- Όταν η συσκευή χρησιμοποιείται κοντά σε παιδιά είναι απαραίτητη η στενή επίτηρηση.
- Η συσκευή αυτή δεν προορίζεται για χρήση από νεαρά ή αδύναμα άτομα χωρίς επίβλεψη.
- Η συσκευή αυτή δεν πρέπει να χρησιμοποιείται ως παιχνίδι.
- Να χρησιμοποιείται μόνο σε χώρο χωρίς υγρασία. Φροντίστε να μην βραχεί η συσκευή.
- Μη βυθίζετε τη συσκευή σε νερό.
- Μην ανοίγετε το περίβλημα του σώματος της συσκευής. Δεν υπάρχουν στο εσωτερικό της συσκευής εξαρτήματα που επιδέχονται επισκευή από το χρήστη

- Μη χρησιμοποιείτε τη συσκευή σε περιβάλλον όπου υπάρχει κίνδυνος έκρηξης, π.χ. παρουσία εύφλεκτων υγρών, αερίων ή σκόνης.
- Όταν η συσκευή αποθηκεύεται ή μεταφέρεται μέσα σε όχημα πρέπει να τοποθετείται στο χώρο αποσκευών ή να στερεώνεται ώστε να μη μετακινείται σε περίπτωση απότομων μεταβολών της ταχύτητας ή της κατεύθυνσης του οχήματος.
- Όταν δεν χρησιμοποιείται, η συσκευή πρέπει να φυλάσσεται σε στεγνό, καλά αεριζόμενο χώρο, μακριά από παιδιά.
- Τα παιδιά δεν πρέπει να έχουν πρόσβαση σε αποθηκευμένες συσκευές.

Ασφάλεια τρίτων

- Η συσκευή αυτή δεν προορίζεται για χρήση από άτομα (περιλαμβανομένων παιδιών) με μειωμένες σωματικές, αισθητηριακές ή διανοητικές ικανότητες, ή με έλλειψη εμπειρίας και γνώσης, εκτός αν σε αυτά έχει παρασχεθεί από άτομο υπεύθυνο για την ασφάλειά τους επίβλεψη ή εκπαίδευση σχετικά με τη χρήση της συσκευής.
- Τα παιδιά πρέπει να επιτηρούνται για να εξασφαλίζεται ότι δεν παίζουν με τη συσκευή.

Υπολειπόμενοι κίνδυνοι

Για να διασφαλίσετε ότι έχετε καλή στήριξη στα πόδια σας σε εδάφη με κλίση, μην τεντώνετε υπερβολικά. Διατηρείτε πάντα καλή ισορροπία του σώματός σας. Πάντα να περπατάτε, ποτέ μην τρέχετε.

Κατά τη χρήση του εργαλείου μπορεί να προκύψουν πρόσθετοι υπολειπόμενοι κίνδυνοι, οι οποίοι ενδέχεται να μη συμπεριλαμβάνονται στις προειδοποιήσεις ασφαλείας που εσωκλείονται. Αυτοί οι κίνδυνοι μπορεί να προκληθούν από κακή χρήση. Παραταίκαμένη χρήση κλπ.

Παρά την εφαρμογή των σχετικών κανονισμών ασφαλείας και τη χρήση διατάξεων ασφαλείας, ορισμένοι υπολειπόμενοι κίνδυνοι δεν είναι δυνατό να αποφευχθούν. Σε αυτούς περιλαμβάνονται:

- Τραυματισμοί από την επαφή με οποιαδήποτε περιστρεφόμενα/κινούμενα μέρη.
- Τραυματισμοί από αλλαγή οποιωνδήποτε εξαρτημάτων, λεπίδων ή αξεσουάρ.
- Σωματικές βλάβες από παρατεταμένη χρήση εργαλείου. Όταν χρησιμοποιείτε οποιοδήποτε εργαλείο για παρατεταμένα χρονικά διαστήματα, μην παραλείπετε με κανένα τρόπο να κάνετε τακτικά διαλείμματα.
- Βλάβη της ακοής.
- Κίνδυνοι στην υγεία που προκαλούνται από την εισπνοή σκόνης όταν χρησιμοποιείτε το εργαλείο (παράδειγμα: - όταν επεξεργάζεστε ξύλο, ειδικά δρυ, οξιά και MDF).
- Κίνδυνος εγκαυμάτων επειδή τα αξεσουάρ θερμαίνονται πολύ κατά τη λειτουργία.

ΦΥΛΑΞΤΕ ΑΥΤΕΣ ΤΙΣ ΟΔΗΓΙΕΣ

Περιεχόμενα συσκευασίας

Η συσκευασία περιέχει:

- 1 Χορτοκοπτικό νήματος
- 1 Προστατευτικό

- 2 Βίδες προστατευτικού
- 2 Ροδέλες
- 1 Εγχειρίδιο οδηγιών
- Ελέγξτε για ζημιές στο εργαλείο, τα εξαρτήματα ή τα παρελκόμενα, που μπορεί να προκλήθηκαν κατά τη μεταφορά.
- Αφιερώστε χρόνο για να διαβάσετε σχολαστικά και να κατανοήσετε αυτό το εγχειρίδιο πριν τη χρήση του προϊόντος.

Σημάνσεις πάνω στο εργαλείο

Στο εργαλείο εμφανίζονται τα εξής εικονογράμματα:



Διαβάστε το εγχειρίδιο οδηγιών πριν τη χρήση.



Φοράτε προστασία ματιών.



Φοράτε προστασία ακοής.



Μακριά τα χέρια



Καυτή επιφάνεια. Μην αγγίζετε.



Μην εκθέτετε το εργαλείο στη βροχή ή σε υψηλή υγρασία και μην το αφήνετε στο ύπαιθρο όταν βρέχει.



Απενεργοποιήστε το εργαλείο. Πριν πραγματοποιήσετε οποιαδήποτε συντήρηση στο εργαλείο, αφαιρέστε την μπαταρία από το εργαλείο.



Κρατάτε τους παρευρισκόμενους μακριά.



Ηχητική ισχύς εγγυημένη σύμφωνα με την Οδηγία 2000/14/ΕΚ.

Θέση κωδικού ημερομηνίας (Εικ. [Fig.] A)

Ο κωδικός ημερομηνίας 4, που περιλαμβάνει και το έτος κατασκευής, είναι σταμπαρισμένος στο περίβλημα.

Παράδειγμα:

2020 XX XX

Έτος και εβδομάδα κατασκευής

Περιγραφή (Εικ. A)



ΠΡΟΕΙΔΟΠΟΙΗΣΗ: Ποτέ μην τροποποιήσετε το εργαλείο.

Θα μπορούσε να προκύψει ζημιά ή τραυματισμός.

- 1 Ράβδος χορτοκοπτικού με νήμα
- 2 Προστατευτικό
- 3 Περιβλήμα καρουλιού

Προβλεπόμενη χρήση

Το προσάρτημα του χορτοκοπτικού με νήμα έχει σχεδιαστεί για χρήση με την DCMA5713 κεφαλή ισχύος. Το χορτοκοπτικό με νήμα

έχει σχεδιαστεί για επαγγελματικές κοπές κοπής χόρτων.

ΜΗ χρησιμοποιείτε το προϊόν υπό υγρές συνθήκες ή με την παρουσία εύφλεκτων υγρών ή αερίων.

ΜΗΝ αφήνετε παιδιά να έρθουν σε επαφή με το εργαλείο.

Απαιτείται επίβλεψη όταν το εργαλείο το χρησιμοποιούν άπειροι χρήστες.

- Το προϊόν αυτό δεν προορίζεται για χρήση από άτομα (περιλαμβανομένων παιδιών) που έχουν μειωμένες σωματικές, αισθητηριακές ή διανοητικές ικανότητες, ή έλλειψη εμπειρίας, γνώσης ή δεξιοτήτων, εκτός αν τα άτομα αυτά επιβλέπονται από άτομο υπεύθυνο για την ασφάλειά τους. Τα παιδιά δεν πρέπει να μένουν ποτέ μόνα τους με αυτό το προϊόν.

ΣΥΝΑΡΜΟΛΟΓΗΣΗ ΚΑΙ ΡΥΘΜΙΣΕΙΣ



ΠΡΟΕΙΔΟΠΟΙΗΣΗ: Για να μειώσετε τον κίνδυνο σοβαρού τραυματισμού, απενεργοποιήστε το εργαλείο και αποσυνδέστε το πακέτο μπαταριών πριν πραγματοποιήσετε οποιοσδήποτε ρυθμίσεις ή αφαιρέσετε/εγκαταστήσετε προσαρτήματα ή αξεσουάρ. Τυχόν αθέλγητη εκκίνηση μπορεί να προκαλέσει τραυματισμό.



ΠΡΟΕΙΔΟΠΟΙΗΣΗ: Χρησιμοποιείτε μόνο DEWALT πακέτα μπαταριών και φορτιστές.

Κεφαλή ισχύος (Εικ. B)

(DCMA5713 πωλείται ξεχωριστά)



ΠΡΟΕΙΔΟΠΟΙΗΣΗ: Για να μειώσετε τον κίνδυνο τραυματισμού:

- Πριν από οποιαδήποτε χρήση, βεβαιωθείτε ότι όλοι όσοι χρησιμοποιούν αυτή τη μονάδα έχουν διαβάσει και κατανοήσει όλες τις οδηγίες του κατασκευαστή για την ασφάλεια και όλες τις άλλες πληροφορίες που περιέχονται στο εγχειρίδιο του κατασκευαστή.
- Ποτέ μην εφαρμόζετε τροφοδοσία ρεύματος χωρίς να έχει τοποθετηθεί σωστά ένα προσάρτημα στην κεφαλή ισχύος.



ΠΡΟΕΙΔΟΠΟΙΗΣΗ: Για να μειώσετε τον κίνδυνο σοβαρού τραυματισμού, απενεργοποιήστε τη μονάδα και αφαιρέστε το πακέτο μπαταριών πριν πραγματοποιήσετε οποιοσδήποτε ρυθμίσεις ή αφαιρέσετε/εγκαταστήσετε προσαρτήματα ή αξεσουάρ, ή πριν τον καθαρισμό. Τυχόν αθέλγητη εκκίνηση μπορεί να προκαλέσει τραυματισμό.

Το χορτοκοπτικό με νήμα έχει σχεδιαστεί έτσι ώστε η κεφαλή ισχύος να μπορεί να διαχωριστεί από το προσάρτημα χορτοκοπτικού με νήμα με περιστροφή του περιστροφικού κουμπιού 5 αριστερόστροφα και προσεκτικό διαχωρισμό από τις αντίστοιχες ράβδους 1, 6.

Αυτό πρέπει να γίνει μόνο με τον διακόπτη λειτουργίας απενεργοποιημένο και αφού ε'χει αφαιρεθεί το πακέτο μπαταριών. Μέσα στην πάνω ράβδο κεφαλής ισχύος 6 υπάρχει μια μηχανική σύνδεση που θα περιστρέφεται αν ενεργοποιηθεί η κεφαλή ισχύος. Αυτή η σύνδεση μπορεί να προκαλέσει βαρύ τραυματισμό αν την αγγίξετε ενώ η κεφαλή ισχύος είναι σε λειτουργία.

ΣΗΜΕΙΩΣΗ: Απαιτείται διπλό σύστημα ιμάντων ώμου αν το βάρος του εργαλείου και του πακέτου μπαταριών υπερβαίνει τα 7,5 kg.

Εγκατάσταση του προσαρτήματος χορτοκοπτικού με νήμα στην κεφαλή ισχύος (Εικ. Α, Β)

- Όταν εγκαθιστάτε το προσάρτημα χορτοκοπτικού με νήμα **1** στην πάνω ράβδο κεφαλής ισχύος **6**, ευθυγραμμίστε το κουμπί ασφάλισης **7** με την οπή **8** όπως δείχνει η Εικ. Β.
- Γυρίστε το περιστροφικό κουμπί **5** δεξιόστροφα για να ασφαλίσετε το προσάρτημα στην πάνω ράβδο της κεφαλής ισχύος. Αν έχει εγκατασταθεί σωστά, θα πρέπει να φαίνεται όπως στην Εικ. Β. Αν όχι, μην το χρησιμοποιήσετε, αφαιρέστε το και ευθυγραμμίστε πάλι το προσάρτημα χορτοκοπτικού με νήμα **1** ώστε το κουμπί ασφάλισης **7** να συμπληχτεί στην οπή **8**.

ΠΡΟΕΙΔΟΠΟΙΗΣΗ: Πάντα να ελέγχετε για να βεβαιώσετε ότι τα περιστροφικά κουμπιά έχουν ασφαλίσει πλήρως στη θέση τους. Αν τα περιστροφικά κουμπιά δεν έχουν ασφαλίσει πλήρως, θα μπορούσε να προκύψει αποσύνδεση των συνδέσεων εγκατάστασης και να δημιουργηθεί επικίνδυνη κατάσταση.

Τοποθέτηση του προστατευτικού (Εικ. C)

- Μετακινήστε το προστατευτικό **2** στη θέση του όπως δείχνει η Εικ. C.
- Στερεώστε με τις βίδες και ροδέλες του προστατευτικού **10** και σφίξτε καλά.

ΛΕΙΤΟΥΡΓΙΑ

Οδηγίες χρήσης

- ΠΡΟΕΙΔΟΠΟΙΗΣΗ:** Τηρείτε πάντοτε τις οδηγίες ασφαλείας και τους ισχύοντες κανονισμούς.
- ΠΡΟΕΙΔΟΠΟΙΗΣΗ:** Για να μειώσετε τον κίνδυνο σοβαρού τραυματισμού, απενεργοποιήστε το εργαλείο και αποσυνδέστε το πακέτο μπαταριών πριν πραγματοποιήσετε οποιοσδήποτε ρυθμίσεις ή αφαιρέσετε/εγκαταστήσετε προσάρτηματα ή αξεσουάρ. Τυχόν αθέλητη εκκίνηση μπορεί να προκαλέσει τραυματισμό.

Κατάλληλη θέση χεριών (εικ. J)

ΠΡΟΕΙΔΟΠΟΙΗΣΗ: Για να ελαττώσετε τον κίνδυνο προσωπικού τραυματισμού, να χρησιμοποιείτε **ΠΑΝΤΟΤΕ** την κατάλληλη θέση των χεριών, όπως φαίνεται.

ΠΡΟΕΙΔΟΠΟΙΗΣΗ: Για να ελαττώσετε τον κίνδυνο προσωπικού τραυματισμού, **ΠΑΝΤΟΤΕ** να κρατάτε καλά το εργαλείο για να είστε προετοιμασμένοι σε περίπτωση ξαφνικής αντίδρασης.

ΠΡΟΕΙΔΟΠΟΙΗΣΗ: Κρατάτε το εργαλείο χρησιμοποιώντας μόνο τις καθορισμένες επιφάνειες κρατήματος: Τη λαβή της κεφαλής ισχύος και τη βοηθητική λαβή.

ΠΡΟΕΙΔΟΠΟΙΗΣΗ: Μη χρησιμοποιείτε τη ράβδο ως επιφάνεια κρατήματος.

Για τη σωστή τοποθέτηση των χεριών απαιτείται ένα χέρι στη λαβή κεφαλής ισχύος **22** και ένα χέρι στη βοηθητική λαβή **23**.

Κοπή (Εικ. D–F)

Με το χορτοκοπτικό με νήμα σε λειτουργία, θέστε το υπό γωνία και μετακινήστε το από πλευρά σε πλευρά, όπως φαίνεται στην Εικ. D, E.

Διατηρήστε ελάχιστη απόσταση 610 mm ανάμεσα στο προστατευτικό και στα πόδια σας, όπως φαίνεται στην Εικ. F.

ΠΡΟΕΙΔΟΠΟΙΗΣΗ: Διατηρείτε το περιστρεφόμενο νήμα κατά προσέγγιση παράλληλο με το έδαφος (με κλίση όχι μεγαλύτερη από 30 °). Αυτό το χορτοκοπτικό δεν είναι κοπτικό άκρων γκαζόν. ΜΗ ΓΕΡΝΕΤΕ το χορτοκοπτικό με τρόπο που το νήμα του θα περιστρέφεται σε ορθή γωνία ως προς το έδαφος. Τα εκτινασόμενα υπολείμματα μπορούν να προκαλέσουν σοβαρό τραυματισμό.

Τροφοδοσία νήματος στο κοπτικό με μέθοδο κτυπήματος στο έδαφος

Το χορτοκοπτικό σας χρησιμοποιεί νάιλον νήμα διαμέτρου 2,0 mm. Το νήμα κοπής θα φθείρεται ταχύτερα και θα χρειάζεται συχνότερη τροφοδοσία, εάν η κοπή γίνεται κατά μήκος πεζοδρομίων ή άλλων σκληρών επιφανειών ή εάν κόβονται μεγαλύτερα ζιζάνια.

Καθώς χρησιμοποιείτε το χορτοκοπτικό, το νήμα θα κονταίνει λόγω φθοράς. Χτυπήστε απαλά τη συσκευή στο έδαφος ενώ λειτουργεί σε κανονική ταχύτητα, και θα ανανεωθεί το νήμα.

ΣΗΜΕΙΩΣΗ: Η επιμήκυνση του νήματος πέραν του διαδρόμου κοπής 380 mm θα έχει αρνητική επίδραση στην απόδοση, στον χρόνο λειτουργίας και στη διάρκεια ζωής του κοπτικού λόγω πιθανότητας πρόκλησης ζημιάς στο μοτέρ. Αν το κάνετε αυτό μπορεί να ακυρωθεί η εγγύηση.

Χρήσιμες συμβουλές για την κοπή

- Χρησιμοποιείτε το άκρο του νήματος για την κοπή και μην αναγκάζετε την κεφαλή του νήματος να εισέρχεται σε γρασίδι που δεν έχει κοπεί.
- Οι φράκτες από συρματόπλεγμα ή σασάλους προκαλούν πρόσθετη φθορά του νήματος, ακόμη και θραύση του. Οι τοίχοι από πέτρα και τούβλα, τα ρείθρα πεζοδρομίων και τα ξύλα μπορεί να προκαλέσουν ταχύτερη φθορά του νήματος.
- Μην επιτρέψετε στο καπάκι του καρουλιού να σύρεται στο έδαφος ή σε άλλες επιφάνειες.
- Όταν τα χόρτα έχουν μεγάλο μήκος κόβετε από το πάνω μέρος προς τα κάτω και μην υπερβαίνετε το ύψος των 380 mm.
- Διατηρείτε το χορτοκοπτικό με κλίση προς την περιοχή που κόβεται - αυτή είναι η καλύτερη περιοχή κοπής.

- Το χορτοκοπτικό κόβει καθώς κινείται τη μονάδα από τα δεξιά προς τα αριστερά. Έτσι θα αποφευχεται εκτίναξη υπολειμμάτων προς το χειριστή.
- Αποφύγετε δένδρα και θάμνους. Ο φλοιός των δένδρων, τα ξύλινα σοβατεπί, τα ξύλινα πλευρικά καλύμματα τοίχων και οι πάσσαλοι φρακτών μπορούν εύκολα να υποστούν ζημιά από το νήμα.

ΣΥΝΤΗΡΗΣΗ

Το ηλεκτρικό εργαλείο της σχεδιάστηκε για να λειτουργεί επί μεγάλο χρονικό διάστημα με ελάχιστη συντήρηση. Η συνεχής ικανοποιητική λειτουργία εξαρτάται από τη σωστή φροντίδα του εργαλείου και τον τακτικό καθαρισμό.

-  **ΠΡΟΕΙΔΟΠΟΙΗΣΗ:** Για να ελαττώσετε τον κίνδυνο σοβαρού προσωπικού τραυματισμού, απενεργοποιείτε το εργαλείο και αποσυνδέετε την μπαταρία πριν από την πραγματοποίηση τυχόν ρυθμίσεων ή την τοποθέτηση/αφαίρεση προσαρτημάτων ή παρελκόμενων. Η τυχαία εκκίνηση μπορεί να προκαλέσει τραυματισμό.

Ο φορτιστής και το πακέτο μπαταριών δεν επιδέχονται σέρβις.

Εργασίες συντήρησης (Εικ. Η)

- Το νήμα του χορτοκοπτικού σας μπορεί να ξηρανθεί με την πάροδο του χρόνου. Για να διατηρείτε το νήμα σε τέλεια κατάσταση, φυλάσσετε το εφεδρικό νήμα μέσα σε μια πλαστική σακούλα που σφραγίζει, μαζί με μια κουταλιά σούπας νερό.
- Μπορείτε να καθαρίσετε τα πλαστικά εξαρτήματα χρησιμοποιώντας ένα ήπιο απορρυπαντικό και ένα ελαφρά υγρό πανί.
- Το κοπτικό νήματος **11** στο άκρο του προστατευτικού μπορεί να στομώσει με την πάροδο του χρόνου. Συνιστάται περιοδικά να ακονίζετε τη λεπίδα χρησιμοποιώντας μια λίμα.





Λίπανση

Το ηλεκτρικό σας εργαλείο δεν απαιτεί επιπλέον λίπανση.



Καθαρισμός

-  **ΠΡΟΕΙΔΟΠΟΙΗΣΗ:** Για την αφαίρεση ρύπων και σκόνης, χρησιμοποιήστε ξηρό αέρα κάθε φορά που διαπιστώνετε συγκέντρωση σκόνης εντός και γύρω από τις θυρίδες αερισμού. Όταν εκτελείτε αυτή τη διαδικασία, να φοράτε εγκεκριμένο προστατευτικό για τα μάτια και εγκεκριμένη μάσκα για τη σκόνη.

-  **ΠΡΟΕΙΔΟΠΟΙΗΣΗ:** Μη χρησιμοποιείτε ποτέ διαλύτες ή άλλες ισχυρές χημικές ουσίες για τον καθαρισμό των μη μεταλλικών τμημάτων του εργαλείου. Αυτές οι χημικές ουσίες μπορούν να υποβαθμίσουν την ποιότητα των υλικών που χρησιμοποιούνται σε αυτά τα τμήματα. Χρησιμοποιείτε ένα πανί που έχει εμποτιστεί μόνο σε νερό

και ήπιο σαπούνι. Μην επιτρέψετε ποτέ την εισροή τυχόν υγρών στο εσωτερικό του εργαλείου. Μη βυθίσετε ποτέ οποιοδήποτε τμήμα του εργαλείου σε υγρό.

Προαιρετικά αξεσουάρ

-  **ΠΡΟΕΙΔΟΠΟΙΗΣΗ:** Επειδή τα αξεσουάρ, εκτός αυτών που προσφέρει η DeWALT, δεν έχουν δοκιμαστεί με αυτό το προϊόν, η χρήση τέτοιων αξεσουάρ με αυτό το εργαλείο θα μπορούσε να είναι επικίνδυνη για να μειώσετε τον κίνδυνο τραυματισμού χρησιμοποιείτε με αυτό το προϊόν μόνο αξεσουάρ που συνιστά η DeWALT.

Για περισσότερες πληροφορίες σχετικά με τα κατάλληλα αξεσουάρ συμβουλευτείτε το συνεργαζόμενο κατάστημα.

-  **ΠΡΟΕΙΔΟΠΟΙΗΣΗ:** Για να μειώσετε τον κίνδυνο σοβαρού τραυματισμού, απενεργοποιείτε τη συσκευή και αφαιρείτε την μπαταρία πριν κάνετε οποιοδήποτε ρυθμίσεις ή πριν αφαιρέσετε/τοποθετήσετε προσαρτήματα ή αξεσουάρ.

-  **ΠΡΟΕΙΔΟΠΟΙΗΣΗ:** Η χρήση οποιοδήποτε αξεσουάρ που δεν συνιστάται από την DeWALT για χρήση με αυτή τη συσκευή θα μπορούσε να είναι επικίνδυνη.

-  **ΠΡΟΕΙΔΟΠΟΙΗΣΗ:** Μη χρησιμοποιήσετε σε αυτό το κοπτικό καμία λεπίδα ή αξεσουάρ ή προσαρτήματα εκτός από αυτά που συνιστά η DeWALT. Θα μπορούσε να προκλήσει σοβαρό τραυματισμό ή ζημιά στο προϊόν.

-  **ΠΡΟΣΟΧΗ:** Χρησιμοποιείτε μόνο ανταλλακτικά καρουίλια και νήμα της DeWALT. Όλα τα νήματα πρέπει να έχουν σπειροειδές σχήμα με λείες στρογγυλές πλευρές. Η χρήση νήματος οποιοδήποτε άλλου κατασκευαστή μπορεί να μειώσει την απόδοση, να προκαλέσει ζημιά στο χορτοκοπτικό ή να προκαλέσει τραυματισμό.

Το χορτοκοπτικό σας χρησιμοποιεί νήμα διαμέτρου 2,0 mm, ωστόσο μπορεί να χρησιμοποιηθεί νήμα διαμέτρου 2,4 mm. Με άλλα μεγέθη η απόδοση μπορεί να είναι υποβαθμισμένη και να προκληθεί ζημιά στο κοπτικό. Με άλλα μεγέθη η απόδοση μπορεί να είναι υποβαθμισμένη και να προκληθεί ζημιά στο κοπτικό.

Αντικατάσταση συγκροτήματος καρουιού (Εικ. G)

1. Περιτρέψτε το περίβλημα καρουιού **3** έως ότου η σπή **12** στην πλάκα ατράκτου ευθυγραμμιστεί με την εγκοπή **13** στο περίβλημα μοτέρ. Περάστε ένα κατασβίδι από την εγκοπή και κατόπιν στην σπή, για να εμποδίσετε την περιστροφή της ατράκτου.
2. Ξεβιδώστε και αφαιρέστε το περίβλημα καρουιού περιστρέφοντας το κάλυμμα λαβής καρουιού **14** δεξιόστροφα.
ΣΗΜΕΙΩΣΗ: Μην επιχειρήσετε να αφαιρέσετε το περίβλημα καρουιού περιστρέφοντας το περίβλημα καρουιού **3**.
3. Αφαιρέστε την πλάκα ατράκτου **16** πριν εγκαταστήσετε νέο καρούλι. Αφαιρέστε τυχόν βρομιές και χόρτα από το περίβλημα του μοτέρ και την πλάκα ατράκτου.
4. Εγκαταστήστε την πλάκα ατράκτου **16** πάνω στην ατράκτο **15**, έτσι ώστε το παζιμάδι συγκράτησης σχήματος

διπλού D πάνω στην άτρακτο να εδράζει μέσα στη βάση της πλάκας ατράκτου.

- Ευθυγραμμίστε την οπή της πλάκας ατράκτου και την εγκοπή, εισάγετε το κατασβίδι πάλι μέσα στην οπή και βιδώστε το νέο περιβλήμα καρουλιού με αριστερόστροφη περιστροφή. Σφίξτε καλά το νέο περιβλήμα καρουλιού πάνω στην άτρακτο **15**.

Επαναφόρτωση του νήματος κοπής (Εικ. Η, Ι)



ΠΡΟΕΙΔΟΠΟΙΗΣΗ: Για να μειώσετε τον κίνδυνο σοβαρού τραυματισμού, απενεργοποιήστε τη μονάδα και αφαιρέστε το πακέτο μπαταριών πριν πραγματοποιήσετε οποιοδήποτε ρυθμίσεις ή αφαιρέσετε/εγκαταστήσετε προσαρτήματα ή αξεσουάρ, πριν αντικαταστήσετε το νήμα, ή πριν τον καθαρισμό. Τυχόν αθέλητη εκκίνηση μπορεί να προκαλέσει τραυματισμό.



ΠΡΟΣΟΧΗ: Χρησιμοποιήστε μόνο DEWALT ανταλλακτικά καρούλια και νήμα. Η χρήση νήματος οποιοδήποτε άλλου κατασκευαστή μπορεί να μειώσει την απόδοση, να προκαλέσει ζημιά στο χορτοκοπτικό ή να προκαλέσει τραυματισμό.

Το χορτοκοπτικό σας χρησιμοποιεί νήμα διαμέτρου 2,0 mm που έχει σπειροειδές σχήμα με λείες στρογγυλές πλευρές. Μη χρησιμοποιείτε νήματα άλλου μεγέθους. Αυτό μπορεί να υποβαθμίσει την απόδοση, να προκαλέσει ζημιά στη μονάδα ή τραυματισμό.



ΠΡΟΣΟΧΗ: Για να αποτρέψετε βλάβη της συσκευής, αν το νήμα κοπής προσέξει πέρα από τη λεπίδα κοπής, κόψτε το έτσι ώστε μόλις να φτάνει στη λεπίδα.

Χρησιμοποιείτε μόνο DEWALT ανταλλακτικό νήμα.

- Αφαιρέστε την μπαταρία.
- Κόψτε ένα μήκος το πολύ 6 m από νήμα χορτοκοπτικού 2,0 mm σε διάμετρο.
- Ευθυγραμμίστε τις σπές **17** του περιβλήματος του καρουλιού με το βέλος **18** πάνω στο κάλυμμα **14** της λαβής του καρουλιού όπως δείχνει η Εικόνα Η.
- Περάστε το ένα άκρο του νήματος του χορτοκοπτικού μέσα από μία οπή. Καθοδηγήστε το νήμα ώστε να περάσει από τη δεύτερη οπή και συνεχίστε να τραβάτε το νήμα μέσα από τις σπές έως ότου υπάρχει το ίδιο μήκος νήματος σε κάθε πλευρά του περιβλήματος καρουλιού.
- Με το ένα χέρι κρατήστε το καπάκι καρουλιού ώστε να μην κινείται. Χρησιμοποιώντας το άλλο χέρι σας, τυλίξτε το νήμα στο καρούλι περιστρέφοντας αριστερόστροφα το κάλυμμα λαβής του καρουλιού. Συνεχίστε την τυλίξη έως ότου παραμένουν 130 mm νήματος σε κάθε πλευρά του περιβλήματος καρουλιού όπως δείχνει η Εικ. Ι.

Αντικατάσταση του προστατευτικού με προστατευτικό εκτεταμένης κάλυψης (Εικ. Α, C)

Διατίθεται προστατευτικό εκτεταμένης κάλυψης (πωλείται ξεχωριστά) αν είναι επιθυμητή η εκτεταμένη κάλυψη.

Χρησιμοποιήστε το ανταλλακτικό προστατευτικό DEWALT με αριθμό ανταλλακτικού N905733.



ΠΡΟΕΙΔΟΠΟΙΗΣΗ: Σε καμία περίπτωση μη χρησιμοποιήσετε τη συσκευή χωρίς το προστατευτικό καλά σφιγμένο στη θέση του.

- Αφαιρέστε το περιβλήμα καρουλιού όπως περιγράφεται στο τμήμα **Αντικατάσταση του περιβλήματος καρουλιού**.
- Αφαιρέστε τις δύο βίδες **10** του προστατευτικού όπως φαίνεται στην Εικ. C.
- Ανυψώστε το προστατευτικό υπό γωνία, όπως δείχνει η Εικ. C.
- Για να συνδέσετε ένα νέο προστατευτικό, περάστε το ρύγχος **24** του νέου προστατευτικού κάτω από το χείλος **25** του περιβλήματος μοτέρ **26** και κατόπιν χαμηλώστε το πίσω μέρος του προστατευτικού στη θέση του όπως δείχνει η Εικ. Α.
- Επανατοποθετήστε και σφίξτε καλά τις δύο βίδες **10** του προστατευτικού.
- Επανατοποθετήστε το περιβλήμα καρουλιού όπως περιγράφεται στο τμήμα **Αντικατάσταση του περιβλήματος καρουλιού**.

Σύνδεση και ρύθμιση του ιμάντα ώμου (Εικ. J)



ΠΡΟΕΙΔΟΠΟΙΗΣΗ: Ο ιμάντας **19** πρέπει να περνάει μόνο από τον ώμο και όχι διαγώνια στο σώμα. Βλ. Εικ. J.

Ενας ιμάντας ώμου συνιστάται για οποιοδήποτε εργαλείο με συνολικό βάρος που υπερβαίνει τα 6 kg. (Το συνολικό βάρος περιλαμβάνει την κεφαλή ισχύος, το προσάρτημα και την μπαταρία.) Ενας ιμάντας ώμου είναι διαθέσιμος με πρόσθετο κόστος από την DEWALT, αριθμός ανταλλακτικού N502343. Συνδέστε τον ιμάντα στο εργαλείο όπως δείχνει η Εικ. J και προσαρμόστε την για σωστή ισορροπία και υποστήριξη

- Συνδέστε το εξάρτημα στερέωσης του ιμάντα.
- Κουμπώστε την ασφάλιση ιμάντα ώμου **21** στο εξάρτημα στερέωσης του ιμάντα **20** located on the unit, just in front of the ON/OFF trigger όπως δείχνει η Εικ. J. Προσαρμόστε τον ιμάντα ώστε να ταιριάζει στον ώμο σας και να παρέχει σωστή ισορροπία και υποστήριξη.

Για την προστασία του περιβάλλοντος



Χωριστή συλλογή. Τα προϊόντα και οι μπαταρίες που επισμαίνονται με αυτό το σύμβολο δεν πρέπει να απορρίπτονται μαζί με τα κοινά οικιακά απορρίμματα.

Τα προϊόντα και οι μπαταρίες περιέχουν υλικά που μπορούν να ανακτηθούν ή να ανακυκλωθούν ώστε να μειωθούν οι ανάγκες για πρώτες ύλες. Παρακαλούμε να ανακυκλώνετε τα ηλεκτρικά προϊόντα και τις μπαταρίες σύμφωνα με τους τοπικούς κανονισμούς. Περισσότερες πληροφορίες διατίθενται στον ιστότοπο www.2helpU.com.

Επαναφορτιζόμενη μπαταρία

Η μπαταρία μεγάλης διάρκειας λειτουργίας πρέπει να επαναφορτίζεται, όταν αδυνατεί πλέον να παράγει επαρκή ισχύ για εργασίες, οι οποίες πραγματοποιούνταν εύκολα στο παρελθόν. Στο τέλος της ωφέλιμης διάρκειας ζωής της, απορρίψτε της με τρόπο που σέβεται το περιβάλλον:

- Εξαντλήστε τη μπαταρία λειτουργώντας το εργαλείο, κατόπιν αφαιρέστε την από το εργαλείο.
- Οι κυψέλες μπαταριών λιθίου-ιόντων είναι ανακυκλώσιμες. Παραδίδετέ τις στο κατάστημα αγοράς ή σε τοπικό σταθμό ανακύκλωσης. Τα συλλεγόμενα πακέτα μπαταριών θα ανακυκλώνονται ή θα απορρίπτονται με σωστό τρόπο.

Belgique et Luxembourg België en Luxemburg	DeWALT - Belgium BVBA Egide Walschaertsstraat 16 2800 Mechelen	Tel: NL 32 15 47 37 63 Tel: FR 32 15 47 37 64 Fax: 32 15 47 37 99	www.dewalt.be enduser.BE@sbdinc.com
Danmark	DeWALT (Stanley Black&Decker AS) Roskildevej 22 2620 Albertslund	Tel: 70 20 15 10 Fax: 70 22 49 10	www.dewalt.dk kundservice.dk@sbdinc.com
Deutschland	DeWALT Richard Klingner Str. 11 65510 Idstein	Tel: 06126-21-0 Fax: 06126-21-2770	www.dewalt.de infodwge@sbdinc.com
Ελλάς	DeWALT (Ελλάς) A.E. ΕΔΡΑ-ΓΡΑΦΕΙΑ : Στραβίωνος 7 & Α. Βουλιαγμένης, Γλυφάδα 166 74, Αθήνα SERVICE : Ημερος Τόπος 2 (Χάιν Αόδου) – 193 00 Ασπρόπυργος	Τηλ: 00302108981616 Φαξ: 00302108983570	www.dewalt.gr Greece.Service@sbdinc.com
España	DeWALT Ibérica, S.C.A. Parc de Negocios "Mas Blau" Edificio Muntadas, c/Bergadà, 1, Of. A6 08820 El Prat de Llobregat (Barcelona)	Tel: 934 797 400 Fax: 934 797 419	www.dewalt.es respuesta.postventa@sbdinc.com
France	DeWALT (Stanley Black & Decker France SAS) 62 Chemin de la Bruyère CS 60105, 69574 DARDILLY Cedex	Tel: 04 72 20 39 20 Fax: 04 72 20 39 00	www.dewalt.fr scufi@sbdinc.com
Schweiz Suisse Svizzera	DeWALT In der Luberzen 42 8902 Urdorf	Tel: 044 - 755 60 70 Fax: 044 - 730 70 67	www.dewalt.ch service@rofoag.ch
Ireland	DeWALT Building 4500, Kinsale Road Cork Airport Business Park Cork, Ireland	Tel: 00353-2781800 Fax: 01278 1811	www.dewalt.ie Sales.Ireland@sbdinc.com
Italia	DeWALT via Energypark 6 20871 Vimercate (MB), IT	Tel: 800-014353 39 039-9590200 Fax: 39 039-9590311	www.dewalt.it
Nederlands	DeWALT Netherlands BVPostbus 83, 6120 AB BORN	Tel: 31 164 283 063 Fax: 31 164 283 200	www.dewalt.nl
Norge	DeWALT Postboks 4613 0405 Oslo, Norge	Tel: 45 25 13 00 Fax: 45 25 08 00	www.dewalt.no kundservice.no@sbdinc.com
Österreich	DeWALT Werkzeug Vertriebsges m.b.H Oberlaaerstrasse 248, A-1230 Wien	Tel: 01 - 66116 - 0 Fax: 01 - 66116 - 614	www.dewalt.at service.austria@sbdinc.com
Portugal	DeWALT Ed. D Dinis, Quina da Fonte Rua dos Malhoes 2 2A 2º Esq. Oeiras e S. Juliao da Barra, paço de Arcos e Caxias 2770 071 Paço de Arcos	Tel: +351 214667500 Fax: +351214667580	www.dewalt.pt resposta.postventa@sbdinc.com
Suomi	DeWALT PL47 00521 Helsinki, Suomi	Puh: 010 400 4333 Faksi: 0800 411 340	www.dewalt.fi asiakaspalvelu.fi@sbdinc.com
Sverige	DeWALT BOX 94 43122 Mölndal Sverige	Tel: 031 68 61 60 Fax: 031 68 60 08	www.dewalt.se kundservice.se@sbdinc.com
Türkiye	Sanayi ve Ticaret Bakanlığı tebliğince kullanım ömrü 7 yıldır. Stanley Black & Decker Turkey Alet Üretim San. Tic. Ltd.Şti. AND Kozyatağı – İçerenköy Mah. Umut Sok. AND Ofis Sit. No: 10-12 / 82-83-84 Ataşehir/İstanbul, Türkiye	Tel: +90 216 665 2900 Faks: +90 216 665 2901	www.dewalt.com.tr support@dewalt.com.tr
United Kingdom	DeWALT, 270 Bath Road; Slough, Berks SL1 4DX	Tel: 01753-567055 Fax: 01753-572112	www.dewalt.co.uk emeaservice@sbdinc.com
Australia	DeWALT 810 Whitehorse Road Box Hill VIC 3128 Australia	Tel: Aust 1800 338 002 Tel: NZ 0800 339 258	www.dewalt.com.au www.dewalt.co.nz
Middle East Africa	DeWALT P.O. Box - 17164, Jebel Ali Free Zone (South), Dubai, UAE	Tel: 971 4 812 7400 Fax: 971 4 2822765	www.dewalt.ae support@dewalt.ae