

DEWALT®

XR®

382020 - 74 BAL

DCC1018

Slovenščina	(Prevod originalnih navodil)	4
Hrvatski	(Prijevod izvornih uputa)	18
Srpski	(Prevod originalnog uputstva)	34
Македонски	(Превод на оригиналните упатства)	48

Slika / Slika / Slika / Скица А

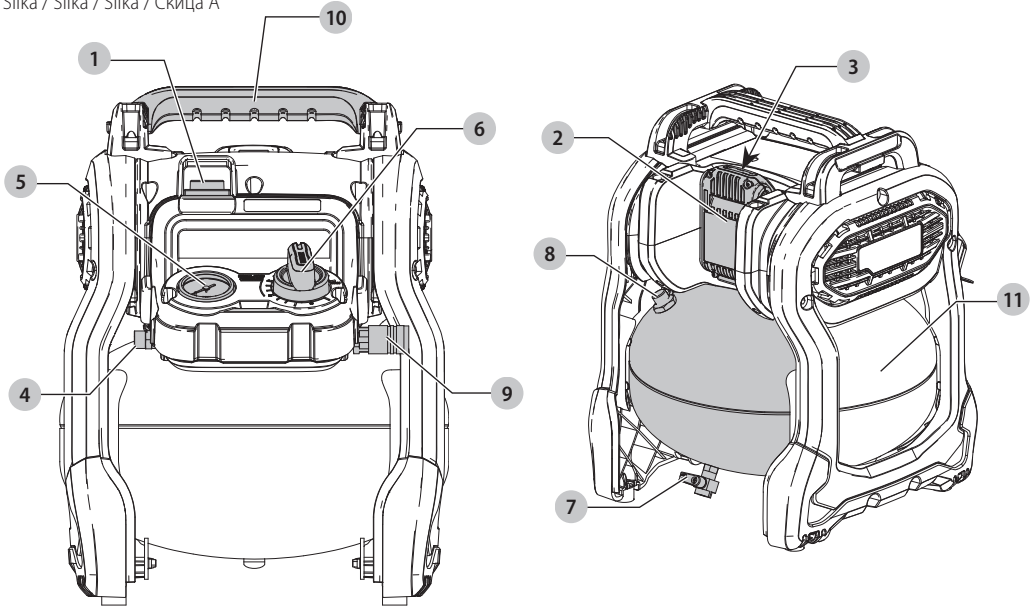

Slika / Slika / Slika / Скица В

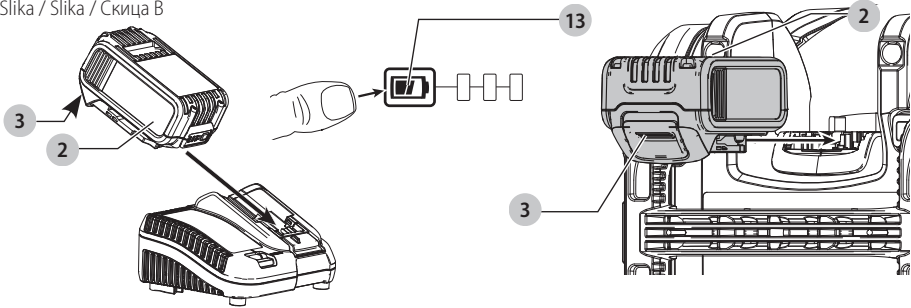

Slika / Slika / Slika / Скица С

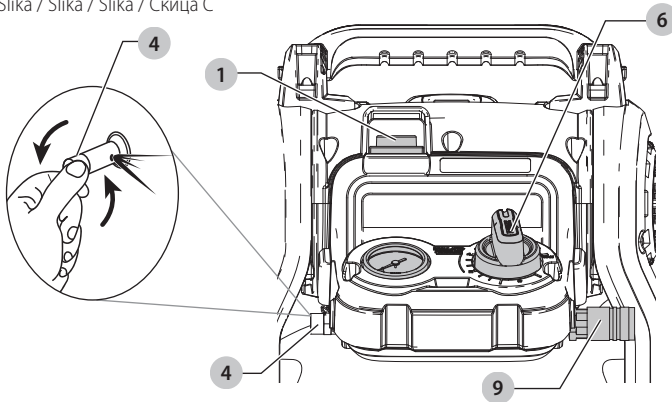

Slika / Slika / Slika / Скица D

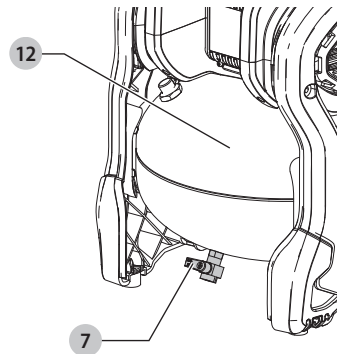

18-VOLTNI BREŽIČNI KOMPRESOR ZA ZRAK 10L DCC1018

Čestitamo!

Izbrali ste orodje DeWALT. Na osnovi večletnih izkušenj, inovacij in temeljitega razvoja izdelkov je DeWALT eden najbolj zanesljivih partnerjev profesionalnim uporabnikom električnih orodij.

Tehnični podatki

			DCC1018
Napetost	V _{oc}		18
Tip			1
Vrsta baterije			Litij-ionska
Volumen rezervoarja za zrak	Litri		10
Približni začetni tlak	BARI		6,9
Približni končni tlak	18 V paket baterij:	BARI	8,6
	18 V/54 V paket baterij:	BARI	9,6
Gibni volumen zraka	l/min		48
Dovajanje zraka pri 7 BARIH	l/min		31
Vrsta varovalke			Časovni zamik
Regulirani tlak (približno)	18 V paket baterij:	BARI	0–8,6
	18 V/54 V paket baterij:	BARI	0–9,6
Obrati motorja na minuto			3400
Vrsta hitrega priključka			Univerzalna EU 1/4" hitra spojka
Tip črpalke			Brez olja
Teža (brez paketa baterij)	kg		11,3
Vrednosti emisij hrupa v skladu s standardom EN1012-1 (EN ISO 2151:2008)			
L _{PA} (raven emisije zvočnega tlaka)	dB(A)		79,1
K (negotovosti za dano raven zvoka)	dB(A)		0,9

Raven emisije tresljajev in hrupa v teh tehničnih podatkih je bila izmerjena v skladu s standardiziranim preizkusom, določenim v standardu EN1012-1(EN ISO 2151: 2008) in jo je mogoče uporabiti za medsebojno primerjavo orodij. Uporabiti jo je mogoče za predhodno oceno izpostavljenosti.



OPOZORILO: Navedeni ravni tresljajev in/ali hrupa predstavljata ravni pri glavnih načinih uporabe orodja. Toda če orodje uporabljate za druge vrste dela, z različnim priborom ali če ga slabo vzdržujete, so lahko emisije tresljajev in/ali hrupa drugačne. To lahko znatno poveča raven izpostavljenosti v celotnem delovnem obdobju. Ocena ravni izpostavljenosti tresljajem in/ali hrupu mora upoštevati tudi čas, ko je orodje izključeno oz. ko deluje, vendar dejansko ne opravlja dela. To lahko znatno zmanjša raven izpostavljenosti v celotnem delovnem obdobju.

Seznajte se z varnostnimi ukrepi in sprejmite še dodatne, da bi zaščitili delavca pred učinki tresljajev in/ali hrupa, kot so: vzdrževanje orodja in opreme (pomembno za tresljaje), vzdrževanje toplote rok, organizacija delovnih postopkov.

Izjava EC o skladnosti

Direktiva o strojih



18-voltni brezžični kompresor za zrak 10L DCC1018

DeWALT izjavlja, da so izdelki, opisani v razdelku »Tehnični podatki«, v skladu z:

Direktivo 2006/42/ES, EN1012-1:2010, EN 62841-1:2015.

2000/14/ES, kompresorji, < 15 kW, Dodatek VI

DEKRA Testing and Certification GmbH, Handwerkstraße 15, 70565 Stuttgart.

Kraj certifikacijskega urada, Dinnendahlstr. 9, 44809 Bochum, Nemčija

Številka pripravega urada: 0158

L_{WA} (izmerjena raven zvočne moči) dB 92

L_{WA} (zajamčena raven zvočne moči) dB 93

Ti izdelki so v skladu tudi z direktivama 2014/30/EU in 2011/65/EU.

Za več informacij se obrnite na podjetje Dewalt na naslednjem naslovu ali si oglejte zadnjo stran navodil za uporabo.

Podpisani je odgovoren za sestavo tehnične datoteke in daje to izjavo v imenu podjetja DeWALT.

Markus Rompel
podpredsednik inženiringa, PTE-Europe
DeWALT, Richard-Klinger-Straße 11,
65510, Idstein, Nemčija
6. 5. 2022

Baterije				Polnilniki/časi polnjenja (minute)***									
Kat. št.	V _{Enosmerni tok}	Ah	Teža (kg)	DCB104	DCB107	DCB112	DCB113	DCB115	DCB116	DCB117	DCB118	DCB132	DCB119
DCB546	18/54	6,0/2,0	1,08	60	270	170	140	90	80	40	60	90	X
DCB547	18/54	9,0/3,0	1,46	75*	420	270	220	135*	110*	60	75*	135*	X
DCB548	18/54	12,0/4,0	1,46	120	540	350	300	180	150	80	120	180	X
DCB549	18/54	15,0/5,0	2,12	125	730	450	380	230	170	90	125	230	X
DCB181	18	1,5	0,35	22	70	45	35	22	22	22	22	22	45
DCB182	18	4,0	0,61	60/40**	185	120	100	60	60/45**	60/40**	60/40**	60	120
DCB183/B/G	18	2,0	0,40	30	90	60	50	30	30	30	30	30	60
DCB184/B/G	18	5,0	0,62	75/50**	240	150	120	75	75/60**	75/50**	75/50**	75	150
DCB185	18	1,3	0,35	22	60	40	30	22	22	22	22	22	40
DCB187	18	3,0	0,54	45	140	90	70	45	45	45	45	45	90
DCB189	18	4,0	0,54	60	185	120	100	60	60	60	60	60	120
DCBP034	18	1,7	0,32	27	82	50	40	27	27	27	27	27	50

*Datumsko koda 201811475B ali poznejša

** Datumsko koda 201536 ali poznejša

***Matrika časa polnjenja baterije je naveden le kot vodilo; čas polnjenja se razlikuje glede na temperaturo in stanje baterije.

IZJAVA O SKLADNOSTI ZAKONODAJA O DOBAVI STROJEV (VARNOST), 2008

**UK
CA**

18-voltni brezžični kompresor za zrak 10L DCC1018

Dewalt izjavlja, da so izdelki, opisani v razdelku »Tehnični podatki«, v skladu z:

Predpisi o dobavi strojev (Varnost) 2008. S.I. 2008/1597 (z vsemi spremembami).

EN1012-1:2010, EN 62841-1:2015

Zakonodaja o emisiji hrupa v okolju z opremo za uporabo na prostem, 2001, S.I. 2001/1701 (v najnovejši različici), ko kompresorji < 15 kW, priloga 9.

Intertek Testing & Certification Ltd, Academy Place, 1-9 Brook Street, Brentwood, Essex, CM14 5NQ, Združeno kraljestvo
Številka priglasenega urada: 0359

L_{WA} (izmerjena raven zvočne moči) dB 92

L_{WA} (zajamčena raven zvočne moči) dB 93

Ti izdelki so skladni z naslednjimi predpisi ZK:

Predpisi o elektromagnetni združljivosti, 2016, S.I.2016/1091 (z vsemi spremembami).

Predpis o omejitvi uporabe določenih nevarnih snovi v električni in elektronski opremi 2012, S.I. 2012/3032 (v najnovejši).

Za več informacij se obrnite na podjetje Dewalt na naslednjem naslovu ali si oglejte zadnjo stran navodil za uporabo.

Podpisani je odgovoren za sestavo tehnične datoteke in daje to izjavo v imenu podjetja Dewalt.



Karl Evans

Podpredsednik oddelka za profesionalna električna orodja EANZ
GTS

270 Bath Road, Slough

SL1 4DX

Anglija

6. 5. 2022



OPOZORILO: Za zmanjšanje nevarnosti poškodb preberite navodila za uporabo.

Definicije: Napotki za varno uporabo orodja

Spodnje definicije opisujejo stopnjo resnosti vsakega opozorilnega znaka. Preberite navodila in bodite pozorni na te simbole.



NEVARNOST: Pomeni neposredno nevarno situacijo, ki bo povzročila smrt ali hudo poškodbo, če je ne preprečite.



OPOZORILO: Označuje posredno nevarno situacijo, ki lahko povzroči smrt ali hude telesne poškodbe, če je ne preprečite.



POZOR: Pomeni potencialno nevarno situacijo, ki bi lahko povzročila manjše ali srednje hudo telesno poškodbo, če je ne preprečite.

OPOMBA: Označuje prakso, ki ni povezana s telesno poškodbo, ampak bi lahko povzročila poškodbo lastnine, če je ne preprečite.



Pomeni nevarnost električnega udara.



Pomeni nevarnost požara.

SPLOŠNI NAPOTKI ZA VARNO UPORABO ELEKTRIČNEGA ORODJA



OPOZORILO: Preberite vsa varnostna opozorila, navodila, slikovne prikaze in specifikacije, priložene električnemu orodju. Če spodnjih navodil ne upoštevate, lahko to vodi do električnega udara, požara in/ali hudih telesnih poškodb.

SHRANITE VSA OPOZORILA IN NAVODILA ZA UPORABO V PRIHODNJE

Pojem »električno orodje« v opozorilih se nanaša na vaše električno orodje (s kablom) ali baterijsko orodje (brez kabla).

Varnost na delovnem območju

- Delovni prostor mora biti vedno čist in dobro osvetljen.** V natrpanih ali temnih prostorih so nezgode pogostejše.
- Električnih orodij ne uporabljajte v eksplozivnih okoljih, na primer na krajih z vnetljivimi tekočinami, plini ali prahom.** Električno orodje ustvarja iskre, ki lahko povzročijo vžig prahu ali hlapov.
- Poskrbite, da bodo med obratovanjem električnega orodja otroci in prisotni zadosti oddaljeni.** Če vas zmotijo, lahko izgubite nadzor nad orodjem.

Električna varnost

- Vtiči električnih orodij morajo ustrezati vtičnicam. Nikoli na noben način ne predelujte vtiča. Uporaba adapterskih vtičev v kombinaciji z zaščitenim (ozemljenim) električnim orodjem ni dovoljena.** Nespremenjeni vtiči in ujemažoje se vtičnice zmanjšujejo tveganje električnega udara.
- Izogibajte se telesnemu stiku z ozemljenimi površinami, kot so vodovodna napeljava, radiatorji, štedilniki in hladilniki.** Če je vaše telo ozemljeno, je nevarnost električnega udara večja.
- Električnih orodij ne izpostavljajte dežju ali mokroti.** Vdor vode v električno orodje poveča nevarnost električnega udara.
- Pazite, da ne poškodujete električnega kabla. Kabla nikoli ne uporabljajte za prenašanje, vleko ali izklapljanje vtiča iz stenske vtičnice. Kabel zavarujte pred vročino, oljem, ostrimi robovi in premikajočimi se deli orodja.** Poškodovani kabli ali zavozlani kabli povečujejo tveganje električnega udara.
- Pri delu na prostem uporabite električni kabel, ki je primeren za delo v zunanjih pogojih.** Uporaba ustreznega podaljška kabla za uporabo na prostem zmanjšuje možnost električnega udara.
- Če je uporaba orodja v vlažnih razmerah nujna, uporabite napajanje, opremljeno s stikalom na diferenčni tok (RCD).** Uporaba stikala na diferenčni tok RCD zmanjšuje tveganje za električni udar.

Osebna varnost

- Bodite pozorni, pazite, kaj delate in uporabite zdravo pamet, ko uporabljate električno ročno orodje. Električnega orodja ne uporabljajte, če ste utrujeni,**

pod vplivom mamil, alkohola ali zdravil. Le trenutek nepozornosti lahko privede do težkih telesnih poškodb.

- Uporabite osebno zaščitno opremo. Vedno nosite zaščitna očala.** Zaščitna oprema, kot so zaščitne maske proti prahu, nedirseča obutev, čelada ali zaščitna sluha zmanjšujejo ob uporabi telesne poškodbe.
 - Izogibajte se nenamernemu zagonu. Pred priklopom na vir napajanja, dviganjem ali prenašanjem električnega orodja zagotovite, da bo stikalo na izklopljenem položaju.** Nošenje električnega orodja s prstom na stikalu za vklop ali priključitev električnega orodja v električno omrežje z vklopljenim stikalom povečuje možnost nesreč.
 - Pred vklopom orodja odstranite z orodja nastavitveno orodje ali ključ za matice.** Orodje ali ključ, ki ste ga pustili na vrtljivem sestavnem delu, lahko povzroči telesne poškodbe.
 - Ne nagibajte se predaleč ali segajte previsoko. Ohranjajte stabilnost in ravnovesje ves čas dela.** To omogoča boljši nadzor nad električnim orodjem v nepričakovanih situacijah.
 - Nosite primerno delovno obleko. Ne nosite ohlapnih oblačil ali nakita. Z lasmi in obleko se ne približujte premikajočim se delom orodja.** Ohlapna oblačila, nakit ali dolgi lasje se lahko zapletejo v premikajoče se dele orodja.
 - Če je omogočen priklop na sisteme za odsesavanje in zbiranje prahu, poskrbite, da bodo te naprave pravilno priključene in uporabljene.** Uporaba naprav za odsesavanje prahu zmanjša nevarnosti, ki jih povzroča prah.
 - Četudi dobro poznate orodje, bodite pri delu z njim vedno previdni in upoštevajte temeljna načela varnosti in zdravja pri delu.** Neprevidnost lahko v trenutku povzroči hudo telesno poškodbo.
- #### Uporaba in vzdrževanje električnega orodja
- Električnih orodij ne preobremenjujte. Uporabite pravo orodje za svoje delo.** Pravilna izbira orodja bo pripomogla, da bo delo končano bolj kvalitetno in varneje na način, kot je to predpisano.
 - Orodja s pokvarjenim stikalom ne uporabljajte.** Električno orodje, ki ga ni mogoče krmiliti s stikalom, je nevarno in ga je treba popraviti.
 - Pred nastavljanjem, menjavo nastavkov ali shranjevanjem električno orodje najprej odklopite z vira napajanja in/ali odstranite baterija, če je odstranljiva.** Ta varnostni ukrep zmanjšuje tveganje za zagon električnega orodja po nesreči.
 - Električno orodje, ki ga ne uporabljate, hranite izven doseg otrok, osebam, ki niso usposobljene za njegovo uporabo ali niso seznanjene s temi navodili, pa ne dovolite dela z njim.** Električna orodja so nevarna, če jih uporabljajo neizkušene osebe.
 - Električno orodje in pripomočke skrbno negujte. Preverite, ali so gibljivi deli pravilno poravnani ali zviti, zlomljeni, ali tako poškodovani, da lahko vplivajo na pravilno delovanje električnega orodja.**

Poškodovano električno orodje popravite pred ponovno uporabo. Mnogo nesreč se zgodi zaradi neustreznega vzdrževanja električnih orodij.

- f) **Ohranajte orodja za rezanje ostra in čista.** Skrbno vzdrževana orodja za rezanje z ostrimi rezkariji se manj zagozdijo in so boljše vodljiva.
- g) **Električno orodje, pribor in orodje, nastavke itd. uporabljajte v skladu s temi navodili, pri čemer upoštevajte delovne pogoje in vrsto dela, ki ga bo to električno orodje opravljalo.** Če se orodje uporablja za druge namene, kot je priporočeno, lahko taka uporaba povzroči poškodbe.
- h) **Ročaji in oprijemalne površine morajo biti suhi, čiste in brez madežev olja ali masti.** Spolzki ročaji in oprijemalne površine ne omogočajo varne uporabe orodja v nepričakovanih situacijah.

Uporaba in nega baterijskih orodij

- a) **Baterije polnite samo s polnilnikom, ki ga je odobril proizvajalec.** Polnilnik, ki je primeren za polnjenje enega tipa akumulatorja lahko povzroči nevarnost požara, če ga uporabljate z drugim tipom akumulatorja.
- b) **Uporabljajte električna orodja samo s posebej zanje izdelanimi baterijami.** Uporaba drugih akumulatorjev lahko povzroči nevarnost telesnih poškodb in požara.
- c) **Če paketa baterij ne uporabljate, ga shranite stran od kovinskih predmetov, na primer papirnih sponk, kovancev, vijakov, žebeljev ali drugih majhnih kovinskih predmetov, ki lahko omogočijo stik enega priključka z drugim.** Kratek stik med priključkoma baterije lahko povzroči opekline in požar.
- d) **Pri nepravilnem ravnanju z baterijo lahko iz notranjosti baterije brizgne tekočina; pazite, da ne pridete v stik s to tekočino. Če po naključju pride do stika tekočine s telesom, izperite prizadeto mesto z vodo. Če tekočina pride v stik z očmi, poiščite pomoč zdravnika.** Stik s tekočino iz baterije lahko povzroči draženje kože ali opekline.
- e) **Ne uporabljajte paketa baterij ali orodja, ki je poškodovano ali spremenjeno.** Poškodovane ali spremenjene baterije lahko povzročijo nepredvidljivo reakcijo orodja, kar lahko vodi v požar ali eksplozijo ter posledično telesne poškodbe.
- f) **Paketa baterij ali orodja ne izpostavljajte ognju ali previsokim temperaturam.** Če ga izpostavite ognju ali temperaturi, ki je večja od 130 °C, lahko to povzroči eksplozijo.
- g) **Upoštevajte vsa navodila za polnjenje in ne polnite baterije ali orodja pri temperaturah, ki so izven območja, predpisanega v navodilih za uporabo.** Nepravilno polnjenje ali polnjenje pri temperaturah zunaj predpisanega območja lahko poškoduje baterijo in poveča nevarnost požara.

Servis

- a) **Električno orodje lahko servisira samo usposobljena oseba, ki bo ob popravilu električnega orodja uporabila ustrezne nadomestne dele.** Tako bo zagotovljena varnost pri delu z električnim orodjem.

- b) **Nikoli ne servisirajte poškodovanih paketov baterij.** Pakete baterij sme servisirati izključno proizvajalec ali pooblaščen ponudnik servisnih storitev.

NAVODILA ZA VARNO UPORABO

Pomembna varnostna navodila za uporabo kompresorja



OPOZORILO: NEPRAVILNA ALI NEVARNA UPORABA KOMPRESORJA LAHKO POVZROČI SMRT ALI HUDE TELESNE POŠKODBE. PREPREČITE TO NEVARNOST, TAKO DA UPOŠTEVATE OSNOVNA NAVODILA ZA VARNO UPORABO.

PREBERITE CELOTNA NAVODILA

1. **NIKOLI SE NE DOTIKAJTE PREMIKAJOČIH SE DELOV.** Nikoli ne približujte rok, prstov ali drugih delov telesa premikajočim se delom kompresorja.
2. **NIKOLI NE UPORABLJAJTE KOMPRESORJA BREZ NAMEŠČENIH VSEH ŠČITNIKOV.** Nikoli ne delajte s kompresorjem brez vseh nameščenih ščitnikov ali brezhibno delujočih varnostnih funkcij. Če je zaradi vzdrževanja ali servisiranja potrebno odstraniti ščitnik ali varnostno funkcijo, morate pred nadaljevanjem uporabe kompresorja ponovno namestiti ščitnik ali varnostno funkcijo.
3. **VEDNO NOSITE ZAŠČITNA OČALA.** Vedno nosite zaščitna očala ali drugo zaščito za oči. Stisnjena zraka ne smete nikoli usmeriti na človeka ali na kateri koli del telesa.
4. **ZAŠČITITE SE PRED ELEKTRIČNIM UDAROM.** Izogibajte se telesnim stikom z ozemljenimi površinami, kot so vodovodna napeljava, radiatorji in hladilniki. Kompresorja nikoli ne uporabljajte v vlažnem ali mokrem okolju. Nikoli ne puščajte kompresorja izpostavljenega neprimernim vremenskim razmeram.
5. **IZKLOPITE KOMPRESOR, ČE GA NE UPORABLJATE.** Vedno izklopite kompresor iz vira napajanja in odstranite stisnjeni zrak iz rezervoarja za zrak pred servisiranjem, preverjanjem, vzdrževanjem, čiščenjem, zamenjavo ali preverjanjem nadomestnih delov.
6. **PREPREČITE NENAMERNI ZAGON.** Ne prenašajte kompresorja na daljše razdalje, v vozilu ali na drug potencialno nevaren način, na primer na lestvi ali zidarskem odru, če je kompresor priključen na vir napajanja ali če je rezervoar za zrak napolnjen s stisnjanim zrakom. Preverite, ali je stikalo za samodejni VKLOP / IZKLOP na položaju za IZKLOP, preden priključite kompresor na vir napajanja.
7. **KOMPRESOR SHRANJUJTE PRAVILNO.** Če ga ne uporabljate, morate kompresor vedno hraniti v suhem prostoru. Hranite ga izven dosega otrok. Zaklepajte prostor, kjer je shranjen kompresor.
8. **PAZITE NA ČISTOČO DELOVNEGA MESTA.** V natrpanih prostorih so nezgode pogostejše. Z območja dela odstranite vsa nepotrebna orodja, smeti, kose pohištva ipd.
9. **OTROKOM NE DOVOLITE VSTOPA.** Vsi obiskovalci morajo stati na varni oddaljenosti od delovnega območja.

10. **NOSITE PRIMERNO DELOVNO OBLEKO. Ne nosite ohlapnih oblačil ali nakita. Zataknejo se lahko za premikajoče se dele.** Dolge lase zavarujte s primernim pokrivalom.
11. **VEDNO BODITE POZORNI. Spremljajte potek svojega dela. Uporabljajte zdravo pamet. Ne delajte s kompresorjem, če ste utrujeni. Nikoli ne delajte s kompresorjem, če ste pod vplivom alkohola, drog ali zdravil, ki povzročajo zaspanost.**
12. **PREVERITE POŠKODOVANE DELE ALI PUŠČANJA. Pred nadaljnjo uporabo kompresorja skrbno preverite morebitne poškodbe ščitnika in drugih delov ter zagotovite, da bodo delovali pravilno in opravljali nameravano funkcijo. Preverite poravnost premičnih delov, upogjenost premičnih delov, prelome in poškodbe, montažo, puščanje zraka in vse druge okoliščine, ki bi lahko vplivale na delovanje. Ščitnik ali drug poškodovani del je treba popraviti ali zamenjati v pooblaščenem servisu, razen če ni drugače navedeno v teh navodilih. Pokvarjena tlačna stikala mora zamenjati pooblaščen servisni center. Ne uporabljajte kompresorja, če stikalo ne omogoča vklopa in izklopa. Nikoli ne poskušajte odpraviti puščanja ali popraviti poškodovanega rezervoarja za zrak. Rezervoar za zrak nemudoma zamenjajte pri pooblaščenem servisnem centru.**
13. **NIKOLI NE UPORABLJAJTE KOMPRESORJA ZA NOBENA DRUGA DELA RAZEN PREDPISANA. Nikoli ne uporabljajte kompresorja za nobena druga dela razen predpisana v Navodilih za uporabo. Nikoli ne uporabljajte stisnjene zraka za dihanje. Nikoli ne stojte na kompresorju.**
14. **S KOMPRESORJEM RAVNAJTE PRAVILNO. Kompresor upravljajte v skladu s tukaj navedenimi navodili. Nikoli ne dovolite uporabe kompresorja otrokom, osebam, ki niso seznanjene z njegovim delovanjem in nepooblaščenim osebam.**
15. **VSI VIJAKI IN POKROVI MORAJO BITI VEDNO TRDNO PRIVITI. Vsi vijaki in plošče morajo biti vedno tesno priviti. Njihovo stanje redno preverjajte.**
16. **PREZRAČEVALNA ODPRTINA MOTORJA MORA BITI VEDNO ČISTA. Prezračevalna odprtina motorja mora biti vedno čista, tako da pretok zraka ni nikoli oviran. Pogosto preverjajte količino nabranega prahu.**
17. **NIKOLI NE UPORABLJAJTE KOMPRESORJA, KI JE OKVARJEN ALI DELUJE NENORMALNO. Če je delovanje kompresorja videti nenormalno, če je zvok zelo glasen ali če je kompresor kako drugače videti okvarjen, ga takoj prenehajte uporabljati in se dogovorite za popravilo s pooblaščenim servisnim centrom.**
18. **NE BRIŠITE PLASTIČNIH DELOV S KEMIČNIMI TOPILI. Topila, kot so bencin, razredčilo, ogljikov tetraklorid in alkohol, lahko poškodujejo in povzročijo lomljenje plastičnih delov. Ne brišite jih s temi topili oz. kemičnimi čistili. Plastične dele obrišite z mehko krpo, rahlo navlaženo z milnico, in jih nato posušite.**
19. **UPORABLJAJTE IZKLJUČNO ORIGINALNE NADOMESTNE DELE. Nadomestni deli, ki niso originalni, lahko povzročijo izničenje veljavnosti garancije ter vodijo v motnje v delovanju in posledično telesne poškodbe. Originalni nadomestni deli so na voljo pri vašem prodajalcu.**
20. **NE MODIFICIRAJTE KOMPRESORJA. Ne modificirajte kompresorja. Za vsa popravila se vedno dogovorite s pooblaščenim servisnim centrom. Nepooblaščen spremembe ne le oslabšajo delovanje kompresorja, povzročijo lahko tudi nezgode oseb, ki izvajajo popravilo in nimajo potrebnega tehničnega znanja in strokovnosti, da bi lahko popravilo pravilno izvedle. Nepooblaščen spremembe lahko povečajo raven nevarnosti telesnih poškodb uporabnika ali nevarnosti nastanka materialne škode.**
21. **IZKLJUČITE STIKALO, ČE KOMPRESORJA NE UPORABLJATE. Če kompresorja ne uporabljate, izključite stikalo, izklopite kompresor iz vira napajanja in odprite izpustno pipo za izpust stisnjene zraka iz rezervoarja za zrak.**
22. **NIKOLI SE NE DOTAKNITE VROČE POVRŠINE. Za zmanjšanje nevarnosti opeklin se ne dotikajte cevi, glav, valja in motorja.**
23. **NE USMERJAJTE TOKA ZRAKA V TELO. Nevarnost poškodb, ne usmerjajte toka zraka na ljudi ali živali.**
24. **IZTOČITE VODO IZ REZERVOARJA ZA ZRAK VSAK DAN ALI PO KONČANI UPORABI. Odprite izpustni ventil in nagnite kompresor, tako da nabrana voda popolnoma izteče. Če rezervoarja ne izpraznite pravilno, lahko to vodi v prekomerno korozijo, ta pa lahko povzroči nenadno razpočenje ali eksplozijo rezervoarja za zrak.**
25. **NE IZKLJUČITE KOMPRESORJA, TAKO DA BI IZVLEKLI IZ NJEGA BATERIJO. Uporabite stikalo za samodejni VKLOP/ IZKLOP.**
26. **UPORABLJAJTE SAMO PRIPOROČENE DELE ZA DELO Z ZRAKOM, KI SO PRIMERNI ZA TLAK, KI NI MANJŠI OD 9,6 BARA Nevarnost eksplozije. Uporabljajte samo priporočene dele za delo z zrakom, ki so primerni za tlak, ki ni manjši od 9,6 bara.**
27. **NOSITE USTREZNO ZAŠČITO ZA SLUH IN GLAVO. Pri delu s kompresorjem in priključenim orodjem ali priborom morate nositi ustrezno zaščitno obleko. Preverite navodila za uporabo orodja / pribora in upoštevajte varnostna opozorila.**
28. **UPOŠTEVAJTE POGOJE, KI JIH NAREKUJE OKOLJE. Nikoli ne puščajte kompresorja na dežju. Kompresorja nikoli ne uporabljajte v vlažnem ali mokrem okolju. Zagotovite dobro razsvetljava. Nikoli ne uporabljajte kompresorja v bližini vnetljivih tekočin ali plinov.**
29. **KOMPRESORJA NE UPORABLJAJTE V EKSPLOZIVNEM OZRAČJU, NPR. V PRISOTNOSTI VNETHLIVIH TEKOČIN, PLINOV ALI PRAHU. Pri uporabi kompresorja nastajajo iskre, ki lahko zanetijo prah ali hlape.**
30. **Pred vsako uporabo preverite morebitno zarjavelost ali poškodbe tlačne posode. Ne uporabljajte kompresorja s poškodovano ali zarjavelo tlačno posodo.**

Ostala tveganja

Kljub upoštevanju ustreznih varnostnih ukrepov in uporabi varnostnih naprav se določenim nevarnostim ni mogoče izogniti. Mednje spadajo:

- poškodba sluha;
- nevarnost telesnih poškodb zaradi odletavajočih odkruškov;

- nevarnost opeklin zaradi segrevanja pribora med delom.
- nevarnost telesnih poškodb zaradi dolgotrajnega dela.

SHRANITE TA NAVODILA

Polnilniki

Polnilniki DEWALT ne zahtevajo nobenih nastavitvev in omogočajo kar najlažje upravljanje in uporabo.

Električna varnost

Električni motor je zasnovan samo za eno napetost. Vedno preverite, ali napetost paketa baterij ustreza tisti, ki je navedena na ploščici s podatki. Prav tako preverite, ali napetost vašega polnilnika ustreza napetosti v električnem omrežju.



Polnilnik DEWALT je dvojno izoliran v skladu z EN60335, zato uporaba ozemljitvenega kabla ni potrebna.

Če se poškoduje napajalni kabel, ga sme zamenjati le DEWALT ali pooblaščen servis.

Zamenjava vtiča električnega kabla (samo za Veliko Britanijo in Irsko)

Če je treba namestiti nov električni vtič:

- stari vtič odstranite med odpadke;
- priključite rjavo žico na fazni priključek novega vtiča;
- priključite modro žico na nevtralni priključek.



OPOZORILO: Na ozemljitveni priključek ne priklaplajte nobene žice.

Upošteвайте napotke za vgradnjo vtičev, ki so priloženi kakovostnim vtičem. Priporočena varovalka: 3 A.

Uporaba kableskega podaljška

Kableskega podaljška ne uporabljajte, razen če je to nujno potrebno. Uporabite podaljšek električnega kabla, ki ustreza vhodni napetosti polnilnika (glejte poglavje **Tehnični podatki**). Najmanjši premer kabla mora biti 1 mm²; maksimalna dolžina kabla je 30 m.

Če uporabljate kolut, vedno do konca odvijte kabel.

Pomembna navodila za varnost pri uporabi vseh polnilnikov baterij

SHRANITE TA NAVODILA: Ta navodila vključujejo pomembne napotke za varnost in uporabo združljivih polnilnikov akumulatorjev (glejte poglavje **Tehnični podatki**).

- Pred uporabo polnilnika preberite vsa navodila in opozorilne oznake na polnilniku, paketu baterij in na izdelku, ki uporablja paket baterij.



OPOZORILO: Nevarnost električnega udara. Pazite, da v notranjost polnilnika ne prodre tekočina. To lahko povzroči električni udar.



OPOZORILO: Priporočamo, da uporabite napravo na diferenčni tok z nazivnim tokom 30 mA ali manj.



POZOR: Nevarnost opeklin. Za zmanjšanje nevarnosti opeklin polnite samo polnilne baterije DEWALT. Druge baterije lahko eksplodirajo in povzročijo telesne poškodbe in gmatno škodo.



POZOR: Otroke nadzorujte in pazite, da se ne igrajo z orodjem.

OPOMBA: Ko je polnilnik priklopljen na električno omrežje, lahko pod določenimi pogoji tuj material, ki zaide v polnilnik, povzroči kratek stik med izpostavljenimi kontakti znotraj polnilnika. Tuj material iz prevodnih snovi, med katere med drugim spadajo tudi kamena volna, aluminijasta folija ali nabrani kovinski delci morate odstraniti iz vdolbin na polnilniku. Če v polnilniku ni paketa baterij, vedno izklopite polnilnik iz električnega omrežja. Izklopite polnilnik pred nameranim čiščenjem.

- **NIKOLI ne poskušajte polniti paketa baterij s polnilniki, ki v teh navodilih niso navedeni.** Polnilnik in paket baterij sta posebej izdelana in namenjena, da ju uporabljate skupaj.
- **Polnilniki, ki so navedeni v teh navodilih, so namenjeni izključno polnjenju polnilnih baterij DEWALT.** Vsaka drugačna uporaba lahko povzroči nevarnost požara, električnega udara ali smrti zaradi električnega udara.
- **Ne izpostavljajte polnilnika dežju ali snegu.**
- **Ko odklopite polnilnik, ga primate za vtiča in ne za kabel.** Tako zmanjšate nevarnost poškodbe električnega vtiča in kabla.
- **Kabel mora biti postavljen tako, da ne stopate nanj, se ne spotikate obenj ali ga kako drugače izpostavite poškodbam in udarcem.**
- **Ne uporabljajte kableskega podaljška, razen če je to nujno potrebno.** Uporaba neustreznega kableskega podaljška lahko povzroči nevarnost požara, električnega udara ali smrti zaradi električnega udara.
- **Na polnilnik ne postavljajte predmetov oz. polnilnika ne postavljajte na mehko podlago, ki bi lahko zakrila prezačevalne odprtine in povzročila prekomerno segrevanje notranjosti polnilnika.** Polnilnik postavite stran od izvora toplote. Prezačevanje polnilnika poteka skozi odprtine na vrhu in na dnu ohišja.
- **Ne uporabljajte polnilnika, ki ima poškodovan kabel ali vtič**—poškodovane dele takoj zamenjajte.
- **Ne uporabljajte polnilnika, če je bil podvržen močnemu udarcu, če je padel na tla ali je bil kako drugače poškodovan.** Odnosite ga v popravilo v pooblaščen servis.
- **Polnilnika ne razstavljajte; če je potrebno popravilo, ga odnesite v pooblaščen servis.** Nepravilno sestavljanje lahko povzroči nevarnost požara, električnega udara ali smrti zaradi električnega udara.
- Če je poškodovan kabel napajalnika, ga mora proizvajalec, njegov serviser ali ustrezna pooblaščen osebna nemudoma zamenjati in tako preprečiti morebitno nevarnost.
- **Odklopite polnilnik iz vira napajanja pred začetkom čiščenja.** Tako zmanjšate nevarnost električnega udara. Z odstranitvijo paketa baterij ne zmanjšate te nevarnosti.
- **NIKOLI ne poskušajte povezati dveh polnilnikov med seboj.**
- **Polnilnik je namenjen uporabi s standardnim gospodinjstvom električnim tokom 230 V. Ne poskušajte ga uporabljati z drugačno omrežno napetostjo.** To ne velja za polnilnik v vozilih.







Polnjenje baterije (sl. B)

1. Priključite polnilnik na ustrezno vtičnico, preden vstavite vanj paket baterij.
2. V polnilnik vstavite paket baterij **2** in zagotovite, da bo paket vstavljen popolnoma do konca. Rdeča lučka (polnjenje) utripa in označuje, da se je začel postopek polnjenja.
3. Konec polnjenja označuje rdeča lučka, ki SVETI neprekinjeno. Paket baterij je popolnoma napolnjen in ga lahko uporabite ali ga pustite v polnilniku. Za odstranitev paketa baterij iz polnilnika pritisnite gumb za sprostitvev **3** na paketu baterij.

POMNITE: Za zagotovitev optimalnega delovanja in življenjske dobe litij-ionskih baterij jih pred prvo uporabo napolnite do konca.

Delovanje polnilnika

Stanje napoljenosti paketa baterij lahko preverite s pomočjo spodaj opisanih indikatorjev napoljenosti paketov baterij.

Indikator napoljenosti	
	Polnjenje 
	Popolnoma napolnjena 
	Zakasnitev zaradi vroče/mrzle baterije* 

*Rdeča lučka še naprej utripa, rumena lučka pa sveti neprekinjeno med ogrevanjem ali ohlajanjem akumulatorja. Ko paket baterij doseže ustrezno temperaturo, rumena lučka ugasne, polnilnik pa nadaljuje s polnjenjem.

Združljivi polnilnik ne polni poškodovanega paketa baterij. Polnilnik bo zaznal pokvarjena baterija in ne bo zasvetila.

POMNITE: Težava je lahko tudi v samem polnilniku.

V primeru, da polnilnik opozarja na težavo, ga skupaj z akumulatorjem odnesite na pooblaščen servisni center za testiranje.

Zakasnitev zaradi vroče/mrzle baterije

Ko polnilnik zazna paket baterij, ki je prevroč ali prehladen, samodejno vklopi funkcijo zakasnitve zaradi vročih/hladnih baterij ter odloži polnjenje, dokler paket baterij ne doseže primerne temperature. Polnilnik zatem samodejno preklopi nazaj v način polnjenja. Ta funkcija zagotavlja maksimalno življenjsko dobo paketa baterij.

Hladen paket baterij se bo polnil s polovično hitrostjo polnjenja toplega paketa baterij. Paket baterij se v celotnem ciklu polnjenja polni počasneje in se ne vrne na najvišjo hitrost polnjenja, tudi če se paket baterij segreje.

Polnilnik DCB118 ima vgrajen notranji ventilator, namenjen hlajenju paketa baterij. Ventilator se bo vklopil samodejno, ko je potrebno hlajenje paketa baterij. Nikoli ne uporabljajte polnilnika, če ventilator ne deluje pravilno ali so reže ventilatorja zamašene. Ne dovolite, da v notranjost polnilnika vdre tuj material.

Sistem elektronske zaščite

Litij-ionska orodja XR imajo vgrajen sistem elektronske zaščite, ki ščiti baterije pred preobremenitvijo, pregretjem ali pretirano izpraznitvijo.

Orodje se samodejno izključi, če se aktivira elektronski zaščitni sistem. V takem primeru vložite litij-ionsko baterijo v polnilnik in počakajte, da se popolnoma napolni.

Pritrditev na steno

Ti polnilniki so konstruirani za montažo na steno ali za pokončno lego na mizi oz. delovni površini. Če polnilnik montirate na steno, ga namestite v dosegu električne vtičnice in ne v bližini kotov ali drugih ovir, ki bi lahko ovirali kroženje zraka. Zadnjo stran polnilnika uporabite kot šablono za razporeditev montažnih vijakov na steni. Polnilnik montirajte s stenskimi vijaki (kupite jih posebej), dolgimi najmanj 25,4 mm, ki imajo premer glave 7–9 mm, ki jih privijete v les tako, da štrli približno 5,5 mm vijaka iz površine. Poravnajte reže na hrbtni strani polnilnika s štrlečimi vijaki in jih v celoti potisnite v reže.

Napotki za čiščenje polnilnika

⚠ OPOZORILO: Nevarnost električnega udara. Pred čiščenjem odklopite polnilnik iz vtičnice z izmeničnim tokom. Umazanijo in mast lahko odstranite z zunanosti ohišja polnilnika s pomočjo krpe ali mehke nekovinske ščetke. Ne uporabljajte vode ali čistilnih sredstev. Pazite, da voda ne prodre v notranjost orodja; nikoli ne potopite nobenega dela orodja v tekočino.

Paketi baterij

Pomembni napotki za varnost pri uporabi vseh vrst paketov baterij

Pri naročanju nadomestnega paketa baterij obvezno navedite kataloško številko in napetost baterije.

Paket baterij, ki ga vzamete iz embalaže, ni popolnoma napolnjen. Pred uporabo paketa baterij in polnilnika preberite spodnje napotke za varno uporabo. Nato upoštevajte navedene napotke za polnjenje.

PREBERITE CELOTNA NAVODILA

- **Ne polnite ali uporabljajte baterij v eksplozivnih okoljih, na primer na krajih z vnetljivimi tekočinami, plini ali prahom.** Ko paket baterij vložite ali odstranite iz polnilnika, se lahko pri tem vnamejo prah ali hlapi.
- **Nikoli s silo ne potiskajte paketa baterij v polnilnik. Na noben način ne spreminjajte paketa baterij zato, da bi jo lahko uporabili z nezdružljivim polnilnikom, ker lahko paket baterij počni in povzroči hude telesne poškodbe.**
- *Pakete baterij polnite samo s polnilniki DEWALT.*
- *Akumulatorjev NIKOLI ne polijte ali potopite v vodo oz. druge tekočine.*
- **Ne shranite ali uporabite orodja in paketa baterij na krajih, kjer lahko temperatura pade pod 4 °C (39,2 °F) (na primer zunanje lope s kovinskimi stenami pozimi), ali preseže 40 °C (104 °F) (na primer zunanje lope s kovinskimi stenami poleti).**
- **Paketa baterij ne zažgite, četudi je močno poškodovan ali popolnoma izpraznjen.** Paket baterij lahko eksplozira in povzroči požar. Pri gorenju litij-ionske baterije nastajajo strupeni plini in škodljivi hlapi.

- **Če vsebina baterije pride v stik s kožo, prizadeto območje nemudoma sperite z blagim milom in vodo.** Če tekočina iz baterije pride v oči, spirajte odprto oko z vodo 15 minut oz. dokler draženje ne poneha. Če je potrebna zdravniška pomoč je v pomoč podatek, da je elektrolit akumulatorja sestavljen iz tekočih organskih ogljikov in litijevih soli.
- **Vsebina odprtih baterijskih celic lahko povzroči motnje dihanja.** Zagotovite svež zrak. Če simptomi vztrajajo, poiščite zdravniško pomoč.



OPOZORILO: Nevarnost opeklin. Tekočina v bateriji se lahko vname, če je izpostavljena iskram ali ognju.



OPOZORILO: Nikoli ne skušajte brez razloga odpreti paketa baterij. Če je ohišje paketa baterij počeno ali poškodovano, baterije ne vložite v polnilnik. Paketa baterij ne zdrobite, vrzite na tla, ali ga kako drugače poškodujte. Ne uporabljajte paketa baterij ali polnilnika, ki sta bila izpostavljena močnemu udarcu, ki sta padla na tla, bila povožena ali kako drugače poškodovana (npr. prebodena s spinko, udarjena s kladivom itd.). To lahko povzroči električni udar ali smrt zaradi električnega udara. Poškodovane pakete baterij vrnite v servis za postopek recikliranja.



OPOZORILO: Nevarnost požara. Pri shranjevanju ali nošenju paketa baterij pazite, da se kovinski predmeti ne dotaknejo njegovih stikov. Na primer, ne imejte paketa baterij v predpasniku, žepu, škatli za orodje, škatli z drugimi predmeti in izdelki, predalih itd. z raztresenimi žebliji, vijaki, ključji itd.



POZOR: Če orodja ne uporabljate, ga položite na bok na stabilno podlago, kjer ne bo nevarnosti, da bi orodje padlo ali se prevrnilo. Nekatera orodja z velikimi paketi baterij stojijo pokončno na paketu baterij, vendar se z lahkoto prevrnejo.

Prevoz



OPOZORILO: Nevarnost požara. Prevoz baterij lahko povzroči požar, če priključki baterije pridejo v stik s prevodnimi materiali. Pri transportiranju baterije se prepričajte, ali so priključki baterij zaščiteni in dobro izolirani pred materiali, ki bi lahko povzročili kratek stik. **POMNITE:** Litijevih-ionskih baterij ni dovoljeno shraniti v prtljago, ki se preverja.

Baterije DEWALT izpolnjujejo vse veljavne standarde za transport, kot je predpisano z industrijskimi in pravnimi standardi, vključno s Priporočili Združenih narodov za prevoz nevarnega blaga, predpisi Mednarodnega združenja letalskih prevoznikov (IATA) o nevarnih snoveh, Mednarodnim kodeksom za prevoz nevarnih snovi po morju (Kodeks IMDG) in Evropskim sporazumom o mednarodnem cestnem prevozu nevarnega blaga (ADR). Litijeve-ionske celice in baterije so bile testirane s testno metodo skladno s poglavjem 38.3 Priporočil Združenih narodov o prevozu nevarnega blaga: Priročnik testov in meril.

V večini primerov bo paket baterij DEWALT izvzet iz določil kot popolnoma regulirani material nevarne snovi razreda 9. Na splošno je treba transportirati kot pošiljke z litij-ionskimi baterijami s količino energije, večje od 100 vatnih ur (Wh), ki v celoti veljajo kot razred 9. Vse litij-ionske baterije

imajo označeno moč baterije v vatnih urah na ohišju. Zaradi zahtevnosti predpisov, DEWALT ne priporoča transporta litij-ionskih baterij po zraku ne glede na navedene vatne ure. Pošiljke orodij z baterijami (kombinirani kompleti) se lahko transportirajo po zraku le, če navedba vatnih ur na paketu baterij ne presega 100 Wh.

Ne glede na to, ali se pošiljka šteje kot izvzeta iz določil ali v celoti regulirana, je odgovornost pošiljatelja, da se posvetuje glede najnovejših predpisov glede pakiranja, označevanja/oznak in glede zahtevane dokumentacije.

Informacija, zapisana v tem poglavju navodil, je napisana v dobri veri in v prepričanju, da je točna v času izdaje tega dokumenta. Vendar za to ne nudimo nobene garancije niti izražene niti implicitne. Kupec je odgovoren, da zagotovi, da so vsa njegova dejanja v skladu z veljavnimi predpisi.

Transport baterij FLEXVOLT™

Akumulator DEWALT FLEXVOLT™ ima dva načina uporabe:

Uporaba in Transport.

Način uporabe: Če je akumulator FLEXVOLT™ samostojen ali je v izdelkih DEWALT 18 V, bo deloval kot 18 V akumulator. Če je akumulator FLEXVOLT™ v izdelku 54 V ali 108 V (dva akumulatorja 54 V), bo deloval kot akumulator 54 V.

Način transport: Ko je na akumulator FLEXVOLT™ nameščen pokrov je akumulator v transportnem načinu. Med transportom mora biti pokrov nameščen.

Med transportnim načinom so nizi celic odklopljeni, za baterijo pa to pomeni, da imajo 3 baterije nižjo količino vatnih ur (Wh)

v primerjavi z 1 baterijo z višjo količino vatnih ur. Ta povečana količina 3 baterij z nižjo količino vatnih ur se lahko izogne določenim pravilom transporta, ki se nanašajo na baterije z višjo količino vatnih ur.

Na primer, transportna količina Wh označuje 3 × 36 Wh, to pa pomeni 3 baterije, ki imajo vsaka 36 vatnih ur. Oznaka Use Wh (uporabne vatne ure) označuje 108 vatnih ur (se nanaša na 1 baterijo).

Primer oznak za uporabo in transport na nalepkah



Priporočila za shranjevanje

1. Najprimernejši prostor za shranjevanje baterij je prostor, ki je hladen in suh in zavarovan pred neposredno sončno svetlobo ter prekomerno toploto ali mrazom. Za zagotovitev optimalne učinkovitosti in življenjske dobe paketov baterij ga hranite pri sobni temperaturi, če ga ne uporabljate.
2. Pri dolgotrajnem shranjevanju je za akumulator najbolje, da jo v celoti napolnjeno shranite v hladnem in suhem prostoru odstranjeno iz polnilnika.

POMNITE: Shranjevanje popolnoma izpraznjenih paketov baterij ni priporočljivo. Pred ponovno uporabo jo bo treba ponovno napolniti.

Oznake na polnilniku in paketu baterij

Poleg slikovnih oznak, uporabljenih v teh navodilih, so na polnilniku in na paketu baterij tudi naslednje oznake:



Pred uporabo natančno preberite navodila za uporabo.



Čase polnjenja preverite v poglavju **Tehnični podatki**.



Ne dotikajte se akumulatorjev s prevodnimi predmeti.



Ne polnite poškodovanih akumulatorjev.



Ne izpostavljajte vodi.



Poškodovan kabel takoj zamenjajte z novim



Polnite le med 4 °C in 40 °C.



Samo za uporabo v zaprtih prostorih.



Z odpadnimi akumulatorji ravnajte v skladu s predpisi za varovanje okolja.



Pakete baterij polnite le s predpisanimi polnilniki DEWALT. Polnjenje drugih paketov baterij DEWALT in ne predpisanih z DEWALT polnilniki lahko povzroči, da se razpočijo ali povzročijo druge nevarne situacije.



Ne sežgite akumulatorja.



UPORABA (brez transportnega pokrova). Primer: količina Wh označuje 108 Wh (1 baterija s 108 Wh).



TRANSPORT (z vgrajenim transportnim pokrovom). Primer: Količina Wh označuje 3 x 36 Wh (3 baterije s 36 Wh).

Vrsta baterij

Z 18-voltno akumulatorsko baterijo delujejo ta orodja: DCC1018 Uporabljajo se lahko naslednji paketi baterij: DCB181, DCB182, DCB183, DCB183B, DCB183G, DCB184, DCB184B, DCB184G, DCB185, DCB187, DCB189, DCBP034, , DCB546, DCB547, DCB548, DCB549. Več podrobnosti poiščite v poglavju **Tehnični podatki**.

Vsebina kompleta

Komplet vsebuje:

- 1 kompresor za zrak
- 1 polnilnik
- 1 paket litijevih-ionskih akumulatorjev (modeli C1, D1, L1, M1, P1, S1, T1, X1, Y1)
- 2 paketi litijevih-ionskih akumulatorjev (modeli C2, D2, L2, M2, P2, S2, T2, X2, Y2)

- 3 paketi litijevih-ionskih akumulatorjev (modeli C3, D3, L3, M3, P3, S3, T3, X3, Y3)

1 navodila za uporabo

POMNITE: N-modelom paketi baterij, polnilniki in kovčki niso priloženi. Paket baterij in polnilniki niso priloženi modelom z oznako NT. Modeli B vsebujejo pakete baterij Bluetooth®.

POMNITE: Beseda Bluetooth® in logotipi so registrirane blagovne znamke podjetja Bluetooth® SIG, Inc., podjetje DEWALT pa te blagovne znamke uporablja na podlagi licence. Ostale blagovne znamke in trgovska imena so blagovne znamke njihovih lastnikov.

- *Prepričajte se, ali se orodje, sestavni deli in pribor niso poškodovali med prevozom.*
- *Vzemite si čas in skrbno preberite in razumite navodila za uporabo pred začetkom dela.*

Oznake na orodju

Na orodju so nameščene naslednje slikovne oznake:



Pred uporabo natančno preberite navodila za uporabo.



Nosite zaščito za oči in sluh.



Raven zunanje zvoka



Gibni volumen zraka.



Preden pritrdite ali odklopite cev za zrak, nastavite izhodni pritisk na nič.



Volumen zračnega rezervoarja.



Črpalka brez olja.



Pribl. končni tlak.



Med praznjenjem rezervoarja nagnite kompresor proti izpustnemu ventilu.



Vsak dan izpraznite rezervoar pred uporabo in po njej.



Nevarnost visokih temperatur.

PREVIDNOST: Kompresor vsebuje nekaj delov, ki se lahko močno segrejejo.

Nevarnost naključnega zagona.

OPOMBA: Kompresor se lahko zažene samodejno v primeru izpada električne energije in kasnejše ponovne vzpostavitve napajanja.

OPOZORILO: Kompresor se lahko zažene brez opozorila.



Lokacija datumske kode (sl. A)

Datumska koda , ki vsebuje tudi podatek o letu izdelave, je odtisnjena na ohišju.

Primer:

2022 XX XX

Leto in teden izdelave

Opis (sl. A)

OPOZORILO: Nikoli ne predelujte električnega orodja ali njegovih sestavnih delov. Lahko povzročite škodo ali telesne poškodbe.

- 1 Stikalo za samodejni vklop/izklop
- 2 Baterija
- 3 Gumb za sprostitvev baterije
- 4 Varnostni ventil
- 5 Merilnik tlaka v rezervoarju
- 6 Regulator z enim obratom
- 7 Izpustni ventil
- 8 Kontrolni ventil
- 9 Spojka za hiter priklop
- 10 Nosilni ročaj
- 11 Rezervoar

Predvidena uporaba

Vaš kompresor je zasnovan za proizvodnjo stisnjenega zraka, ki se lahko uporablja za profesionalno zabijanje žebeljev, spenjanje in druge načine uporabe s stisnjnim zrakom.

UPORABA TEGA KOMPRESORJA V MEDICINSKI IN ŽIVILSKI PANOGI TER ZA POLNENJE KISIKOVH JEKLENI DOVOLJENA.

NE UPORABLJAJTE orodja v vlažnih pogojih ali v prisotnosti vnetljivih tekočin in plinov. **NE** uporabljajte ali shranjujte kompresorja pri temperaturah pod 0 °C.

Kompresor je profesionalno električno orodje.

NE DOVOLITE otrokom stika z orodjem. Neizkušeni uporabniki naj orodje uporabljajo s pomočjo nadzornika.

- **Majhni otroci in osebe s posebnimi potrebami.** Naprave ne smejo uporabljati otroci ali neizkušene osebe brez primerne nadzora.
- Izdelka ne smejo uporabljati osebe (vključno z otroki) z zmanjšanimi fizičnimi, čutnimi ali umskimi sposobnostmi in osebe s pomanjkanjem izkušenj, znanja ali spretnosti, če jih ne nadzoruje oseba, ki je odgovorna za njihovo varnost. Otroci ne smejo biti nikoli brez nadzorstva sami z orodjem.

SESTAVLJANJE IN NASTAVITVE

OPOZORILO: Za zmanjšanje tveganja hudih poškodb, izklopite orodje in odklopite paket baterij pred nastavljanjem oz. demontažo/namestitvijo priključkov ali opreme. Nehoteni zagon lahko povzroči telesne poškodbe.



OPOZORILO: Uporabljajte le DeWALT pakete baterij in polnilnike.

Vstavljanje in odstranjevanje paketa baterij iz orodja (sl. B)

POMNITE: Preverite, ali je paket baterij akumulator 2 popolnoma napolnjen.

Vstavljanje paketa baterij v ročaj orodja

1. Poravnajte paket baterij z vodili znotraj ročaja orodja (sl. B).
2. Potisnite jo v ročaj tako, da se trdno prilega ročaju orodja in da zaslišite klik, ko se paket baterij zaskoči v ležišče.

Odstranitev paketa baterij iz orodja

1. Pritisnite na gumb za sprostitvev baterije 3 in izvlecite paket baterij iz ročaja na orodju.
2. Vstavite paket baterij v polnilnik, kot je opisano v poglavju o polnilniku v teh navodilih.

Kazalnik stanja napolnjenosti paketa baterij (sl. B)

Nekateri paketi baterij DeWALT imajo vgrajen indikator stanja napolnjenosti, ki ga sestavljajo tri zelene LED lučke, ki ponazarjajo stanje napolnjenosti baterije.

Za prikaz stanja napolnjenosti pritisnite in zadržite pritisnjen gumb indikatorja napolnjenosti baterije 13. Prikaže se kombinacija treh zelenih LED-lučk, ki ponazori stanje napolnjenosti. Če je baterija preveč izpraznjena se kazalnik napolnjenosti ne bo prikazal, baterijo pa bo treba napolniti.

POMNITE: Indikator napolnjenosti prikazuje samo nivo napolnjenosti paketa baterij. Kazalnik ne prikazuje stanja funkcionalnosti orodja, prikaz pa je odvisen od sestavnih delov izdelka, temperature in delovne operacije.

DELOVANJE**Navodila za uporabo**

OPOZORILO: Vedno upoštevajte varnostna navodila in ustrezne predpise.



OPOZORILO: Za zmanjšanje tveganja hudih poškodb, izklopite orodje in odklopite paket baterij pred nastavljanjem oz. demontažo/namestitvijo priključkov ali opreme. Nehoteni zagon lahko povzroči telesne poškodbe.

Premikanje kompresorja (sl. E)

OPOZORILO: Da bi zmanjšali tveganje za nastanek hudih telesnih poškodb, bodite **VEDNO** pripravljeni na možne nenadne spremembe.

Kompresor za zrak lahko prenašate samo za ročaj 10 in ga med delovanjem ne smete držati.

Spoznajte kompresor

PREBERITE TA NAVODILA ZA UPORABO IN VARNOSTNA NAVODILA PRED ZAČETKOM UPORABE KOMPRESORJA. Primerjajte ilustracije s kompresorjem in se seznanite z lokacijami različnih krmilnikov in nastavitvenih položajev. Shranite ta navodila za uporabo tudi v prihodnje.

Opis delovanja kompresorja (sl. A)

Seznajte se s prikazanimi krmilniki pred uporabo kompresorja.

Stikalo za samodejni vklop(I)/izklop(O) 1: Premaknite to stikalo na položaj "Auto On" za zagotovitev samodejnega napajanja tlačnega stikala ali na položaj "Off" za prekinitev napajanja na koncu vsake uporabe.

Tlačno stikalo (ni prikazano): Tlačno stikalo samodejno zažene motor, ko tlak v rezervoarju za zrak pade pod tovarniško nastavljenim "začetnim" tlakom. Stikalo ustavi motor, ko tlak v rezervoarju za zrak doseže tovarniško nastavljen "končni" tlak.

Varnostni ventil 4: Če tlačno stikalo ne izključi kompresorja na nastavitvi "končnega" tlaka, ga varnostni ventil zaščiti pred visokim tlakom, tako da "izskoči" na njegovi tovarniški nastavitvi tlaka (nekoliko višji od nastavitve "končnega tlaka" tlačnega stikala).

Merilnik tlaka v rezervoarju 5: Merilnik tlaka v rezervoarju označuje tlak rezervnega zraka v rezervoarju.

Regulator z enim zasukom 6: Nadzira zračni tlak, ki je na voljo na izhodni odprtini hitre spojke. Zavrtite regulator z enim obratom v smeri gibanja urinega kazalca za zvišanje tlaka oz. v nasprotni smeri gibanja urinega kazalca za znižanje tlaka. Prenehajte, ko se oznaka ujema z želenim izhodnim tlakom.

Hladilni sistem (ni prikazan): Ta kompresor vsebuje hladilni sistem z napredno zasnovano. V središču tega hladilnega sistema je namensko izdelan ventilator. Ta ventilator popolnoma naravno piha zelo velike količine zraka skozi prezačevalne odprtine. Hladilni sistem deluje, če poteka izpihovanje zraka.

Črpalka kompresorja za zrak (ni prikazana): Stiska zrak v rezervoar za zrak. Delovni zrak ni na voljo, dokler kompresor ne dvigne tlaka rezervoarja za zrak nad zahtevanim tlakom na izstopu za zrak.

Izpustni ventil 7: Izstopni ventil se nahaja na podnožju rezervoarja za zrak in se uporablja za izpuščanje kondenzata na koncu vsake uporabe kompresorja.

Kontrolni ventil 8: Ko zračni kompresor deluje, je kontrolni ventil "odprt" in omogoča vstop stisnjenega zraka v rezervoar za zrak. Ko zračni kompresor doseže "končni" tlak, se kontrolni ventil "zapre" in omogoča, da zračni tlak ostane znotraj rezervoarja za zrak. **POMNITE:** Kontrolni ventil ima majhno odprtino za odvajanje odvečnega zraka iz črpalke. Izpust majhne količine zraka je običajen pojav in ne povzroča nikakršnega zmanjšanja tlaka v rezervoarju.

Zaščita pred preobremenitvijo motorja (ni prikazana):

Motor je opremljen s toplotnim ščitnikom pred preobremenitvijo. Če se motor iz katerega koli razloga pregreje, ga ščitnik pred preobremenitvijo izključi. Pred ponovnim zagonom se mora motor ohladiti. Ponovni zagon:

1. Stikalo za samodejni vklop/izklop nastavite v položaj »Off« (Izklop).
2. Odstranite akumulator.
3. Počakajte, da se motor ohladi.
4. Vstavite baterijo.
5. Nastavite stikalo za samodejni vklop/izklop na položaj "Auto On".

Hitra spojka 9: Univerzalna hitra spojka EU 1/4" omogoča uporabo industrijsko izdelanih konektorjev na principu potisni-za-priključitev.

Uporaba kompresorja (sl. A, C)

Ustavitve kompresorja

! OPOZORILO: Pri odvijanju cevnega priključka s spojke za hiter priklop 9 morate priključni del cevi držati z roko, da preprečite telesne poškodbe, ki jih lahko povzročijo opletajoča cev.

1. Stikalo za samodejni vklop/izklop 1 nastavite v položaj »Off« (Izklop).
2. Zavrtite regulator z enim obratom 6 v nasprotni smeri gibanja urinega kazalca, da nastavite izstopni tlak na nič.
3. Odstranite cev in orodje/pribor.
4. Odstranite baterije, ko kompresorja ne uporabljate.

Pred začetkom uporabe

! OPOZORILO: Ne delajte s kompresorjem, dokler ne preberete teh navodil za varno uporabo, upravljanje in vzdrževanje.

Pred vsakim posameznim zagonom

1. Stikalo za samodejni vklop/izklop 1 nastavite v položaj »Off« (Izklop).
2. Odstranite baterijo. (Glejte poglavje **Vstavljanje in odstranjevanje paketa baterij iz orodja.**)
3. Zavrtite regulator z enim zasukom 6 v nasprotni smeri gibanja urinega kazalca, da nastavite izstopni tlak na nič.
4. Pritrdite cev in orodje/pribor.

! OPOZORILO: Nevarnost med delovanjem. Trdno držite cev za zrak z roko, ko jo pritrjujete ali odstranjujete, da preprečite opletanje in udarec s cevjo.

! OPOZORILO: Nevarnost med delovanjem. Ne uporabljajte poškodovanega ali obrabljenega pribora.

POMNITE: Cev ali pribor zahtevata hitri priključni zatič, če je izstopna odprtina za zrak opremljena s hitro spojko 9.

! OPOZORILO: Nevarnost razpočenja. Preveč zračnega tlaka povzroči nevarnost za razpočenje. Preverite najvišji tlak pri proizvajalcu pnevmatskih orodij in pribora. Izhodni tlak regulatorja ne sme nikoli preseči najvišjega imenskega tlaka.

OPOMBA: Tveganje za nastanek materialne škode.

Stisnjeni zrak iz kompresorja lahko vsebuje kapljice vode in oljno meglico. Ne razpršujte nefiltriranega zraka na predmete, ki jih lahko vlaga v zraku poškoduje. Nekatera pnevmatska orodja in pribor lahko zahtevajo filtrirani zrak. Preberite navodila za pnevmatska orodja in pribor.

Začetek dela

1. V kompresor vstavite baterijo.
2. Pritrdite cev in orodje/pribor.

- Nastavite stikalo za samodejni vklop/izklop **1** na položaj "Auto On" ter počakajte, da se ustvari tlak v rezervoarju. Motor se ustavi, ko tlak v rezervoarju doseže "končni" tlak.
- Zavrtite regulator z enim zasukom **6** v smeri urinih kazalcev za zvišanje tlaka in prenehajte, ko dosežete zeleni tlak.

POMNITE: Preverite, da zeleni tlak ne presega najvišjega tlaka za priključeno cev ali priključeno orodje.

! **OPOZORILO: Nevarnost med delovanjem. Če opazite nenavaden zvok ali tresenje, nemudoma ustavite kompresor in se dogovorite za pregled z ustrezno usposobljenim serviserjem.**

! **OPOZORILO: Zagotovite, da bo regulator nastavljen na tlak, ki je nižji od najvišjega obratovalnega tlaka orodja.**

Kompresor je pripravljen na uporabo.

VZDRŽEVANJE

Vaše električno orodje je namenjeno dolgotrajnemu obratovanju z minimalnim vzdrževanjem. Dolgoročno zadovoljivo delovanje je odvisno od pravilne nege in rednega čiščenja orodja.

! **OPOZORILO: Za zmanjšanje tveganja hudih poškodb, izklopite orodje in odklopite paket baterij pred nastavljanjem oz. demontažo/namestitvijo priključkov ali opreme. Nehoteni zagon lahko povzroči telesne poškodbe.**

Polnilnika in paketa baterij ni mogoče servisirati.

Odgovornost uporabnika

	Pred vsako uporabo	Vsak dan ali po vsaki uporabi
Preverite varnostni ventil	X	
Izpraznite rezervoar		X
Preverite puščanja zraka		X
Preverite nenavadne zvoke/ tresenje		X
Preverite priključek za cev in orodje	X	
Nastavite krmilnik za tlak	X	

! **OPOZORILO: Nevarnost med delovanjem. Enota deluje v ciklu samodejno, ko je vključeno napajanje. Pri vzdrževanju ste lahko izpostavljeni virom napetosti, stisnjenemu zraku ali premikajočim se delom. Pazite, da se ne poškodujete. Pred izvedbo kakršnega koli postopka vzdrževanja ali popravila izključite vir napajanja iz kompresorja in sprostite ves zračni tlak.**

POMNITE: Lokacije krmilnikov preverite v poglavju **Upravljanje**.

Preverjanje varnostnega ventila (sl. A, C)

! **OPOZORILO: Nevarnost razpočenja. Če varnostni ventil ne deluje pravilno, lahko pride do prevelikega tlaka in posledično do razpočenja ali eksplozije rezervoarja za zrak.**



! **OPOZORILO: Nevarnost odletavajočih predmetov. Vedno nosite odobreno zaščito za oči s stranskimi ščitniki.**

Varnostni ventil **4** je nastavljen na najvišji dovoljeni tlak tlačne posode. Varnostnega ventila ne smete nastavljevati. Občasno

sprožite varnostni ventil **4** in se prepričajte, da deluje, ko je to potrebno.

- Odvijajte matico varnostnega ventila, dokler ne zaslišite izpuščanja stisnjenega zraka.
- Nato popolnoma zategnite matico varnostnega ventila.
- Poskrbite, da sta varnostni ventil **4** in okolica naj bosta vedno čista ter brez ovir.

POMNITE: Če se varnostni ventil **4** zatakne ali ne deluje nemoteno, se obrnite na servisni center DeWALT.

Praznjenje rezervoarja (sl. A, D)

! **OPOZORILO: Nevarnost med delovanjem. Rezervoar za zrak vsebuje zrak pod visokim pritiskom. Držite obraz in druge dele telesa stran od izpustne odprtine. Med praznjenjem rezervoarja vedno nosite certificirano zaščito za oči s stranskimi ščitniki, saj vam lahko smeti priletijo v obraz.**

! **OPOZORILO: Nevarnost hrupa. Med uporabo vedno nosite ustrezno zaščito za sluh. Pod določenimi pogoji in daljši uporabi lahko hrup tega orodja povzroči izgubo sluha.**

POMNITE: Vsi sistemi na stisnjeni zrak proizvajajo kondenzat, ki se nabira na točki izpusta (npr. v rezervoarjih, filtru, dohlajevalnih enotah, sušilniku). Ta kondenzat vsebuje mazalno olje in/ali snovi, za katere morda veljajo predpisi in jih je treba zavreči v skladu z lokalno, državno in zvezno zakonodajo ter predpisi.

! **OPOZORILO: Nevarnost razpočenja. Voda se v rezervoarju za zrak kondenzira. Če je ne iztočite, povzroča korozijo in oslabi material rezervoarja za zrak ter povzroči nevarnost razpočenja rezervoarja.**

OPOMBA: Tveganje za nastanek materialne škode. Iztočena voda iz rezervoarja za zrak lahko vsebuje olje in rjo, ki lahko povzročata nastanek madežev.

- Stikalo za vklop/izklop **1** nastavite v položaj »Off« (Izklop).
- Odstranite akumulator.
- Zavrtite vrtljivi regulator **6** v nasprotni smeri gibanja urinega kazalca, da nastavite izstopni tlak na nič.
- Odstranite pnevmatsko orodje ali pribor.
- !** **OPOZORILO: Ko odvijate cevni priključek s priključka hitre spojke **9**, morate priključni del cevi držati z roko, da preprečite telesne poškodbe, ki jih lahko povzročijo opletajoča cev.**
- Postavite ustrezno posodo pod izpustni ventil, da zajamete iztočeno tekočino.
- Odvijte matico varnostnega ventila, da sprostite zrak iz rezervoarja, dokler ni tlak v rezervoarju približno 1,4 bara (20 PSI). Nato popolnoma zategnite matico varnostnega ventila.
- Iztočite vodo iz rezervoarja za zrak tako, da odprete izpustni ventil **7** na dnu rezervoarja.
- Držite ročaj **10** in nagnite kompresor proti izpustnemu ventilu **7**, da iz njega izteče vsa voda.
- Ko izteče vsa voda, zaprite izpustni ventil **7**. Kompresor za zrak lahko zdaj shranite.

POMNITE: Če je izpustni ventil zamašen, sprostite ves zračni tlak, tako da priključite orodje na zračno linijo in ga pustite delovati, dokler ni tlak v rezervoarju na vrednosti nič BAR, nato se obrnite na servisni center DEWALT.

Shranjevanje

Pred shranjevanjem kompresorja za zrak morate izvesti naslednji postopek:

1. Preberite poglavje **Vzdrževanje** na naslednjih straneh in po potrebi izvedite načrtovano vzdrževanje.
2. Vedno premaknite stikalo za samodejni vklop/izklop na položaj "Off" in odstranite baterijo. Iztočite vodo iz rezervoarja za zrak. Glejte **Praznjenje rezervoarja** v poglavju **Vzdrževanje**.



OPOZORILO: Voda se v rezervoarju za zrak kondenzira. Če je ne iztočite, povzroča korozijo in oslabi material rezervoarja za zrak ter povzroči nevarnost razpočenja rezervoarja.

3. Kompresor za zrak hranite na čistem in suhem mestu, zaščitenem pred vremenskimi vplivi, pri temperaturi med +5 °C in +45 °C in pri tlaku v rezervoarju 0 psi.



Čiščenje



OPOZORILO: Odstranite umazanijo in prah iz glavnega ohišja z izpihovanjem s suhim zrakom, ko opazite, da se prah nabere v in okoli odprtih za zračenje. Med opravljanjem tega postopka nosite ustrezno zaščito za oči in masko za obraz.



Mazanje

Električno orodje ne zahteva dodatnega mazanja.



OPOZORILO: Za čiščenje nekovinskih delov orodja nikoli ne uporabljajte topil ali drugih močnih kemikalij. Take kemikalije lahko oslabijo materiale, iz katerih so izdelani ti deli. Uporabite samo krpo, navlaženo z vodo oz. milnico. Pazite, da voda ne prodre v notranjost orodja; nikoli ne potopite nobenega dela orodja v tekočino.

Izbirna oprema



OPOZORILO: Ker dodatna oprema, ki je ni izdelala podjetje DEWALT, ni bila preizkušena s tem orodjem, je njena uporaba lahko nevarna. S tem orodjem uporabljajte samo opremo, ki jo priporoča DEWALT, da preprečite nevarnost poškodb.

Če potrebujete več informacij glede ustreznosti dodatne opreme, se obrnite na svojega prodajalca.

Popravila

Polnilnika in paketa baterij ni mogoče servisirati. V polnilniku ali paketu baterij ni sestavnih delov, ki bi jih bilo mogoče servisirati.



OPOZORILO: Za zagotovitev VARNOSTI in ZANESLJIVOSTI mora vsa popravila, vzdrževalna dela in nastavitve izvesti

tovarniški serviser DEWALT ali pooblaščen servisni center DEWALT. Vedno uporabljajte originalne nadomestne dele.

Varovanje okolja



Ločeno zbirajte odpadke. Izdelkov in baterij, ki so označeni s tem simbolom, ne odstranjujte skupaj z ostalimi gospodinjstskimi odpadki.

Izdelki in baterije vsebujejo materiale, ki jih je mogoče znova uporabiti ali reciklirati, kar zmanjšuje potrebo po surovinah. Električne izdelke in baterije reciklirajte v skladu s krajevnimi predpisi. Za več podrobnosti obiščite spletno stran www.2helpU.com.

Polnilni paket baterij

Ta paket baterij z dolgo življenjsko dobo morate napolniti, ko ne zmore več zagotavljati dovolj energije za dela, ki jih je orodje prej opravljalo z lahkoto. Ob koncu njene tehnične življenjske dobe ravnajte z njo v skladu s predpisi za varovanje okolja:

- Paket baterij izpraznite do konca, nato ga odstranite iz orodja.
- Litij-ionske celice je mogoče reciklirati. Odnesite jih k svojemu prodajalcu ali v obrat za recikliranje. Zbrani paketi baterij bodo reciklirani oz. uničeni v skladu s predpisi.

SLOVARČEK

CFM: kubični čevlji na minuto.

SCFM: standardni kubični čevlji na minuto; enota za merjenje dovajanja zraka.

LPM ali l/min: litri na minuto; enota za merjenje dovajanja zraka

BAR: merjenje metrične enote tlaka.

PSI: funt na kvadratni palec; enota za merjenje tlaka.

kPa (kilopaskal): merjenje metričnega tlaka. 1 kilopaskal je enak 1000 paskalov.

Začetni tlak: Medtem ko je motor ugasnjen, zračni tlak v rezervoarju pade, če orodja ne uporabljate. Ko tlak v rezervoarju pade na določen nivo, se motor samodejno ponovno zažene. Nizek tlak, pri katerem se motor samodejno znova zažene, se imenuje **začetni tlak**.

Končni tlak: Ko kompresor za zrak vključite in začne delati, se začne ustvarjati zračni tlak v rezervoarju za zrak. Tlak narašča do določene višine, preden se motor samodejno izključi in tako zaščiti rezervoar za zrak pred tlakom, ki je višji od njegove zmogljivosti. Visoki tlak, pri katerem se motor samodejno izkljopi, se imenuje **končni tlak**.

Delovni cikel: Črpalka kompresorja za zrak lahko neprekinjeno deluje. Toda za podaljšanje življenjske dobe kompresorja priporočamo, da ohranjate povprečni delovni cikel v razponu od 50 % do 75 %, tj. črpalka kompresorja za zrak naj ne bi delovala dalj kot 30–45 minut med vsako uro obratovanja.

Navodila za odpravljanje napak

To poglavje vsebuje seznam najpogostejših napak v delovanju, njihovih vzrokov in ukrepov za odpravljanje napak. Uporabnik ali servisno osebje lahko izvede nekatere ukrepe, drugi pa bodo morda zahtevali pomoč ustrezno usposobljenega serviserja podjetja DEWALT ali vašega prodajalca.

Koda	Možni vzrok	Možna rešitev
1	Tlačno stikalo ne izključi motorja, ko kompresor doseže končni tlak	Nastavite stikalo za samodejni vklop/izklop na položaj "Off" in odstranite baterijo; če se enota ne izključi, se obrnite na DEWALT servis.
2	končni tlak tlačnega stikala je previsok	Obrnite se na servisnega predstavnika podjetja DEWALT.
3	Cevni priključki niso dovolj zatesnjeni	Zatesnite priključke na mestih, kjer lahko slišite uhajanje zraka. Preverite priključke s pomočjo milnice. Ne zategnite premočno.
4	Okvarjen rezervoar za zrak	Rezervoar za zrak morate zamenjati. Ne odpravljajte puščanja. Obrnite se na servisnega predstavnika podjetja DEWALT.  OPOZORILO: Nevarnost razpočenja. Ne vrtajte, varite ali kako drugače spreminjajte rezervoarja za zrak, ker lahko oslabite material, iz katerega je izdelan. Rezervoar za zrak se lahko razpoči ali eksplodira.
5	Tesnila puščajo	Obrnite se na servisnega predstavnika podjetja DEWALT.
6	Okvarjen varnostni ventil	Ročno zavrtite varnostni ventil tako, da odvijete in nato zategnete matico varnostnega ventila. Če ventil še vedno pušča, ga morate zamenjati. Obrnite se na servisnega predstavnika podjetja DEWALT.
7	Regulator ni pravilno nastavljen glede na pribor, ki ga uporabljate	Padeč tlaka pri up uporabi opreme je običajen pojav. Če je padeč tlaka prevelik, nastavite regulator z enim obratom po navodilih v razdelku Regulator z enim obratom v poglavju Opis delovanja kompresorja . POMNITE: Prilagodite nastavljeni tlak v skladu s pretokom med uporabo orodja.
8	Dolgotrajna prekomerna poraba zraka	Znižajte količino porabe zraka.
9	Kompresor ne zagotavlja dovolj zraka za pribor	Preverite zahtevano količino zraka za pribor. Če je višja od dobave zraka (l/min) ali tlaka, ki ga zagotavlja kompresor, je za uporabo orodja zahtevan močnejši kompresor.
11	Zamašen kontrolni ventil	Obrnite se na servisnega predstavnika podjetja DEWALT.
12	Puščanje zraka	Privijte priključke.
13	Regulator je poškodovan	Obrnite se na servisnega predstavnika podjetja DEWALT.
14	Stikalo za zaščito motorja pred preobremenitvijo se je izklopilo	Glejte Zaščita pred preobremenitvijo motorja v poglavju Opis delovanja kompresorja . Če se stikalo za zaščito pred preobremenitvijo pogosto izklopi, se obrnite na servis DEWALT.
15	Tlak v rezervoarju presega začetni tlak tlačnega stikala	Motor se zažene samodejno, ko tlak v rezervoarju pade pod začetni tlak tlačnega stikala.
16	Zrahljani električni priključki	Obrnite se na servisnega predstavnika podjetja DEWALT.
17	Možnost okvare motorja	Obrnite se na servisnega predstavnika podjetja DEWALT.
18	Razpršena barva na notranjih delih motorja	Obrnite se na servisnega predstavnika podjetja DEWALT. Ne uporabljajte kompresorja na območjih, kjer poteka razprševanje barve. Glejte opozorilo glede vnetljivih hlapov.
19	Črpalka ne deluje, ker je tlak v rezervoarju višji od začetnega tlaka.	Spraznite rezervoar na točko pod začetnim tlakom ob vklopu črpalke.
20	Črpalka ne deluje zaradi varnostne napake.	Premaknite stikalo za samodejni vklop/izklop s položaja "Off" na položaj "Auto On".

Kode napak

Težava	Koda
Previsok tlak v rezervoarju za zrak-varnostni ventil izskoči	1, 2
Puščanje zraka	3
Puščanje zraka v rezervoarju za zrak ali na varih na rezervoarju za zrak	4
Puščanje zraka med glavo in ploščo ventila	5
Puščanje zraka iz varnostnega ventila	6
Kompresor ne zagotavlja dovolj zraka za delovanje pribora	7, 8, 9, 10, 11, 12
Na gumbu regulatorja se pojavlja neprekinjeno puščanje zraka	13
Regulator ne zapre izhoda zraka	13
Motor ne deluje	6, 14, 15, 16, 17, 18, 19, 20

BEŽIČNI ZRAČNI KOMPRESOR OD V18, 10 L DCC1018

Čestitamo!

Odabrali ste alat tvrtke DEWALT. Godine iskustva i neprekidnih poboljšanja čine DEWALT jednim od najpouzdanijih partnera za korisnike profesionalnih električnih alata.

Tehnički podaci

		DCC1018
Napon	V _{DC}	18
Tip		1
Vrsta baterije		Litij-ionska
Kapacitet zračnog spremnika	Litre	10
Približni tlak pri uključivanju	BARI	6,9
Približni tlak pri isključivanju	18 V Baterija:	BARI 8,6
	18 V/54 V Baterija:	BARI 9,6
Pomak zraka	l/min	48
Isporuka zraka na 7 BARA	l/min	31
Vrsta osigurača		Vremenska odgoda
Regulirana procjena tlaka (približna)	18 V Baterija:	BARI 0–8,6
	18 V/54 V Baterija:	BARI 0–9,6
Okretaji motora u minuti		3400
Vrsta s brzim spajanjem		Univerzalna EU 1/4" brza spojka
Vrsta crpke		Bez ulja
Masa (bez baterije)	kg	11,3
Vrijednosti buke u skladu s normom EN1012-1 (EN ISO 2151:2008)		
L _{PA} (razina emisije zvučnog tlaka)	dB(A)	79,1
K (nesigurnost za danu razinu zvuka)	dB(A)	0,9

Vibracije i/ili buka navedene na ovom informacijskom listu izmjerene su u skladu sa standardiziranim ispitivanjem opisanim u normi EN1012-1 (EN ISO 2151:2008) i mogu se upotrijebiti za međusobno uspoređivanje alata. Može se upotrijebiti za preliminarnu procjenu izloženosti.



UPOZORENJE: Deklarirana razina emisije vibracija i/ili buke odnosi se na glavne primjene alata. Međutim, ako se alat koristi u drugim primjenama, s drugim nastavcima ili ako je loše održavan, emisija vibracija i/ili buke mogla bi se razlikovati. To može značajno povećati razinu izloženosti tijekom ukupnog vremena upotrebe.

Pri procjeni razine izloženosti vibracijama i/ili buci potrebno je uzeti u obzir vrijeme tijekom kojeg je alat isključen i vrijeme dok je uključen, ali se ne upotrebljava za izvođenje radova. To može značajno smanjiti razinu izloženosti tijekom ukupnog vremena upotrebe.

Provjerite dodatne sigurnosne mjere za zaštitu korisnika od učinaka vibracija i/ili buke kao što su: održavanje alata

i pribora, održavanje ruku toplima (važno za vibracije), organizacija radnih procedura.

Izjava o usklađenosti EZ-a

Direktiva o strojevima



Bežični zračni kompresor od V18, 10 L DCC1018

Dewalt izjavljuje da su proizvodi opisani u poglavlju "Tehnički podaci" u skladu sa sljedećim propisima:

Direktive EZ-a 2006/42/EZ, EN1012-1:2010, EN 62841-1:2015, 2000/14/EZ, kompresori, <15 kW, dodatak VI
DEKRA Testing and Certification GmbH, Handwerkstraße 15, 70565 Stuttgart.

Location Certification Body, Dinnendahlstr. 9, 44809 Bochum, Germany

Broj prijavljenog tijela: 0158

L_{WA} (izmjerena razina zvučne snage) dB 92

L_{WA} (zajamčena razina zvučne snage) dB 93

Ovi proizvodi također su usklađeni s direktivama 2014/30/EU i 2011/65/EU.

Za dodatne informacije kontaktirajte s tvrtkom Dewalt putem sljedeće adrese ili pogledajte prilog na kraju priručnika.

Dolje potpisani odgovoran je za usklađenost tehničke dokumentacije i ovu izjavu iznosi u ime tvrtke DEWALT.

Markus Rompel
Vice-President Engineering, PTE-Europe
DEWALT, Richard-Klinger-Straße 11,
65510, Idstein, Germany
6. 5. 2022.

Baterije				Punjači/vrijeme punjenja (minute)***									
Kat. br.	V _{DC}	Ah	Težina (kg)	DCB104	DCB107	DCB112	DCB113	DCB115	DCB116	DCB117	DCB118	DCB132	DCB119
DCB546	18/54	6,0/2,0	1,08	60	270	170	140	90	80	40	60	90	X
DCB547	18/54	9,0/3,0	1,46	75*	420	270	220	135*	110*	60	75*	135*	X
DCB548	18/54	12,0/4,0	1,46	120	540	350	300	180	150	80	120	180	X
DCB549	18/54	15,0/5,0	2,12	125	730	450	380	230	170	90	125	230	X
DCB181	18	1,5	0,35	22	70	45	35	22	22	22	22	22	45
DCB182	18	4,0	0,61	60/40**	185	120	100	60	60/45**	60/40**	60/40**	60	120
DCB183/B/G	18	2,0	0,40	30	90	60	50	30	30	30	30	30	60
DCB184/B/G	18	5,0	0,62	75/50**	240	150	120	75	75/60**	75/50**	75/50**	75	150
DCB185	18	1,3	0,35	22	60	40	30	22	22	22	22	22	40
DCB187	18	3,0	0,54	45	140	90	70	45	45	45	45	45	90
DCB189	18	4,0	0,54	60	185	120	100	60	60	60	60	60	120
DCBP034	18	1,7	0,32	27	82	50	40	27	27	27	27	27	50

*Datumska oznaka 201811475B ili novija

**Datumska oznaka 201536 ili novija

***Matrica vremena punjenja baterija služi samo kao orijentacija; vrijeme punjenja razlikuje se ovisno o temperaturi i stanju baterija.

IZJAVA O SUKLADNOSTI (SIGURNOSNI) PROPISI O NAPAJANJU STROJA IZ 2008.

**UK
CA**

Bežični zračni kompresor od V18, 10 L DCC1018

Dewalt izjavljuje da su proizvodi opisani u poglavlju "Tehnički podaci" u skladu sa sljedećim propisima:

Propisi o isporuci strojeva (sigurnost), 2008, S.I. 2008/1597 (u skladu s izmjenama i dopunama).

EN1012-1:2010, EN 62841-1:2015

Emisija buke u okolini od strane opreme za uporabu u Propisima o vanjskoj uporabi iz 2001., S.I. 2001/1701 (u skladu s izmjenama i dopunama), kompresori <15 kW, raspored 9.

Intertek Testing & Certification Ltd, Academy Place, 1-9 Brook Street, Brentwood, Essex, CM14 5NQ, United Kingdom.

Broj odobrenog tijela: 0359

L_{WA} (izmjerena razina zvučne snage) dB 92

L_{WA} (zajamčena razina zvučne snage) dB 93

Ovi su proizvodi u skladu sa sljedećim propisima Ujedinjenog Kraljevstva:

Propisi o elektromagnetskoj kompatibilnosti, 2016., S.I. 2016/1091 (u skladu s izmjenama i dopunama).

Propisi o ograničenju uporabe određenih opasnih tvari u električnoj i elektroničkoj opremi 2012, S.I. 2012/3032 (u skladu s izmjenama i dopunama).

Za dodatne informacije kontaktirajte s tvrtkom Dewalt putem sljedeće adrese ili pogledajte prilog na kraju priručnika.

Dolje potpisani odgovoran je za usklađenost tehničke dokumentacije i ovu izjavu iznosi u ime tvrtke Dewalt.

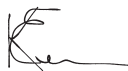

Karl Evans
Vice President Professional Power Tools EANZ GTS
270 Bath Road, Slough
SL1 4DX
England
6. 5. 2022.



UPOZORENJE: Pročitajte priručnik s uputama kako biste smanjili rizik od ozljeda.

Definicije: Sigurnosne smjernice

Definicije navedene u nastavku opisuju razinu ozbiljnosti svih upozorenja. Pročitajte priručnik i obratite pažnju na ove simbole.



OPASNOST: Označava neposrednu rizičnu okolnost koja će, ako se ne izbjegne, **rezultirati ozbiljnim ozljedama ili smrću.**



UPOZORENJE: Označava potencijalno rizičnu okolnost koja, ako se ne izbjegne, **može rezultirati ozbiljnim ozljedama ili smrću.**



OPREZ: Označava potencijalno rizičnu okolnost koja, ako se ne izbjegne, **može rezultirati manjim ili srednje teškim ozljedama.**

NAPOMENA: Naznačuje praksu **koja nije vezana uz tjelesne ozljede, a ako se ne izbjegne, može rezultirati materijalnom štetom.**



Naznačuje rizik od strujnog udara.



Označava rizik od požara.

OPĆA SIGURNOSNA UPOZORENJA ZA ELEKTRIČNE ALATE



UPOZORENJE: Proučite *sva* sigurnosna upozorenja, upute, ilustracije i specifikacije isporučene uz ovaj električni alat. Nepoštivanje uputa navedenih u nastavku može rezultirati strujnim udarom, požarom i/ili ozbiljnim ozljedama.

UPOZORENJA I UPUTE ČUVAJTE ZA SLUČAJ POTREBE.

Izraz "električni alat" u upozorenjima odnosi se na električni alat napajan iz strujne utičnice (sa žicom) ili električni alat napajan akumulatorskom baterijom (bez žice).

Sigurnost na radnome mjestu

- Radno mjesto održavajte čistim i dobro osvijetljenim.** Zakrčeni i mračni prostori dovode do nezgoda.
- S električnim alatima ne radite u eksplozivnom okruženju, kao što je blizina zapaljivih tekućina, plinova ili prašine.** Električni alati stvaraju iskre koje mogu zapaliti prašinu ili pare.
- Pri radu s električnim alatom držite podalje promatrače i djecu.** Zbog odvratanja pozornosti mogli biste izgubiti nadzor nad uređajem.

Zaštita od električne struje

- Utikači električnih alata moraju odgovarati utičnicama. Nikad i ni na koji način ne prepravljajte utikač. Nemojte koristiti prilagodne utikače s uzemljenim električnim alatima.** Neizmijenjeni utikači i odgovarajuće utičnice smanjit će rizik od strujnog udara.
- Izbjegavajte fizički kontakt s uzemljenim površinama poput cijevi, radijatora, metalnih okvira i hladnjaka.** Ako je tijelo uzemljeno, rizik od strujnog udara je povećan.
- Električne alate ne izlažite kiši ni vlazi.** Prodiranje vode u električni alat povećat će rizik od strujnog udara.
- Kabel ne upotrebljavajte za nepredviđene namjene. Kabel ne upotrebljavajte za nošenje, povlačenje ili odvajanje utikača alata iz električne utičnice. Kabel držite daleko od izvora topline, ulja i oštih ili pokretnih dijelova.** Oštećeni ili zapleteni kabel povećat će rizik od strujnog udara.
- Pri radu s električnim alatom na otvorenom upotrijebite produžni kabel koji je za to predviđen.** Upotreba kabela prikladnog za otvorene prostore smanjuje rizik od strujnog udara.
- Ako nije moguće izbjeći upotrebu električnog alata u vlažnim uvjetima, upotrijebite napajanje s diferencijalnom sklopkom za zaštitu od neispravnosti uzemljenja (RCD).** Upotreba sklopke na diferencijalnu struju (RCD) smanjuje rizik od strujnog udara.

Osobna sigurnost

- Pri radu s električnim alatom budite oprezni i razumni. Ne koristite električni alat ako ste umorni ili pod utjecajem droga, alkohola ili lijekova.** Trenutak nepažnje tijekom rada s električnim alatom može dovesti do ozbiljnih ozljeda.

- Koristite opremu za osobnu zaštitu. Uvijek koristite zaštitu za oči.** Upotreba zaštitne opreme poput maske protiv prašine, sigurnosnih neklizajućih cipela, šljema ili zaštite sluha u odgovarajućim uvjetima smanjit će rizik od tjelesnih ozljeda.
- Spriječite nenamjerno uključivanje. Prije priključivanja u električnu mrežu ili umetanja akumulatorske baterije, kao i prije uzimanja ili nošenja alata, provjerite je li prekidač u isključenom položaju.** Nošenje električnog alata tako da je prst na prekidaču ili priključivanje električnog alata kojemu je prekidač uključen dovodi do nezgoda.
- Prije nego što uključite električni alat, uklonite s njega sve ključeve za prilagodavanje i sl.** Ostavljanje ključa na rotirajućem dijelu električnog alata može dovesti do ozljede.
- Ne posežite predaleko. Pazite na ravnotežu i zauzmite stabilan položaj.** To omogućuje bolji nadzor nad električnim alatom u neočekivanim situacijama.
- Nosite odgovarajuću odjeću. Ne nosite široku odjeću ili nakit. Kosu i odjeću uvijek držite daleko od pokretnih dijelova.** Pokretni dijelovi mogu zahvatiti labavo obučenu odjeću, nakit ili dugu kosu.
- Ako je moguće priključiti uređaje za odvođenje i prikupljanje prašine, pazite na njihovo pravilno povezivanje i upotrebu.** Upotreba uređaja za prikupljanje prašine može smanjiti opasnosti vezane uz prašinu.
- Ne dopustite da poznavanje alata koje ste stekli temeljem česte uporabe alata dovede do samozadovoljstva i zanemarivanja sigurnosnih propisa za alate.** Nemarna radnja može izazvati tešku ozljedu u djeliću sekunde.

Upotreba i čuvanje električnih alata

- Ne primjenjujte silu na električni alat. Upotrijebite odgovarajući električni alat za posao koji obavljate.** Prikladan električni alat bolje će i sigurnije obaviti posao brzinom za koju je predviđen.
- Ne koristite električni alat ako se prekidač ne može prebaciti u isključeni ili uključeni položaj.** Svaki električni alat kojim se ne može upravljati pomoću prekidača predstavlja opasnost i potrebno ga je popraviti.
- Prije podešavanja, zamjene pribora ili pohrane električnog alata izvucite utikač iz utičnice odvojite i/ili uklonite bateriju ako se ona može odvojiti.** Ove mjere sigurnosti smanjuju rizik od nehotičnog pokretanja električnog alata.
- Električne alate koji se ne upotrebljavaju pohranite izvan dohvata djece i ne dopustite upotrebu osobama koje nisu upoznate s alatom ili ovim uputama.** Električni alati opasni su ako njima rade nestručni korisnici.
- Održavajte električne alate i pribor. Provjerite ima li otklona ili savijenih pokretnih dijelova, napuklih dijelova ili drugih okolnosti koje mogu utjecati na rad električnog alata. Ako je alat oštećen, popravite ga prije upotrebe.** Velik broj nezgoda uzrokovan je loše održanim električnim alatima.

- f) **Rezne alate održavajte oštroma i čistima.** Pravilno održavanje reznih alata i njihovih oštrica smanjuje mogućnost savijanja i olakšava upravljanje.
- g) **Električni alat, pribor itd. upotrebljavajte u skladu s ovim uputama te uzimajući u obzir radne uvjete i posao koji je potrebno obaviti.** Upotreba električnog alata za poslove za koje nije predviđen može dovesti do opasnih situacija.
- h) **Rukohvate i prihvatne površine održavajte suhima, čistima i bez prisutnosti ulja ili masti.** Klizavi rukohvati i prihvatne površine ne omogućuju sigurno rukovanje i upravljanje alatom u neočekivanim situacijama.

Upotreba i čuvanje akumulatorskih baterija

- a) **Punite isključivo punjačem koji je odredio proizvođač.** Punjač koji je pogodan za jednu vrstu baterije može predstavljati rizik od požara ako se upotrebljava uz druge baterije.
- b) **Električne alate upotrebljavajte isključivo uz preporučene baterije.** Upotreba drugih baterija može predstavljati rizik od ozljede i požara.
- c) **Kad baterija nije u upotrebi, držite je podalje od ostalih metalnih predmeta poput spajalica za papir, ključeva, čavala, vijaka i drugih manjih metalnih predmeta koji mogu uzrokovati kratki spoj baterijskih priključaka.** Kratki spoj priključaka baterije može uzrokovati eksploziju ili požar.
- d) **U slučaju nepravilne upotrebe iz baterije bi mogla iscuriti tekućina. Izbjegavajte kontakt. Ako dođe do slučajnog kontakta, isperite vodom. Ako tekućina dospje u oči, odmah potražite liječničku pomoć.** Tekućina iz baterije može uzrokovati iritacije i opekline.
- e) **Ne upotrebljavajte bateriju ili alat koji je oštećen ili izmijenjen.** Oštećene ili izmijenjene baterije mogu imati nepredvidljivo ponašanje i dovesti do požara, eksplozije ili opasnosti od ozljede.
- f) **Ne izlažite bateriju ili alat vatri ili prekomjernoj temperaturi.** Izlaganje vatri ili temperaturi iznad 130 °C može izazvati eksploziju.
- g) **Slijedite sve upute za punjenje i ne punite bateriju ili alat izvan raspona temperature navedenog u uputama.** Nepravilno punjenje ili punjenje izvan navedenog raspona temperature može oštetiti bateriju i povećati opasnost od požara.

Servisiranje

- a) **Električne alate servisirajte kod kvalificiranog serviser a i upotrebom identičnih zamjenskih dijelova.** To omogućuje sigurnu uporabu alata.
- b) **Nikada ne servisirajte oštećene baterije.** Servisiranje baterija smije obavljati samo proizvođač ili ovlašteni servisni centar.

SIGURNOSNE UPUTE

Važne sigurnosne napomene o uporabi kompresora



UPOZORENJE: SMRT ILI TEŠKA TJELESNA OZLJEDA MOGU BITI POSLJEDICA NEODGOVARAJUĆE

ILI NESIGURNE UPORABE KOMPRESORA. DA IZBJEGNETE TE OPASNOSTI, SLIJEDITE OVE OSNOVNE SIGURNOSNE UPUTE.

PROČITAJTE SVE UPUTE

1. **NIKADA NE DODIRUJTE POKRETNE DIJELOVE.** Nikada ne stavljajte ruke, prste ili druge dijelove tijela blizu pokretnih dijelova kompresora.
2. **NIKADA NE RADITE BEZ SVIH ŠTITNIKA NA NJIHOVOM MJESTU** Nikada ne upravljajte ovim kompresorom bez svih štitnika ili sigurnosnih značajki na njihovom mjestu i u odgovarajućem radnom stanju. Ako održavanje ili servisiranje zahtijeva uklanjanje štitnika ili sigurnosnih značajki, svakako zamijenite štitnike ili sigurnosne značajke prije nastavak rada kompresora.
3. **UVIJEK NOSITE ZAŠTITU ZA OČI.** Uvijek nosite zaštitne naočale ili odgovarajuću vrstu zaštite za oči. Komprimirani zrak nikada se ne smije usmjeravati prema osobama ili određenom dijelu tijela.
4. **ZAŠTITITE SE OD STRUJNOG UDARA.** Spriječite fizički kontakt s uzemljenim površinama poput cijevi, radijatora, metalnih okvira i zatvarača hladnjaka. Nikada ne upotrebljavajte kompresor na vlažnom ili mokrom mjestu. Nikada ne ostavljajte kompresor izloženo nepovoljnim vremenskim uvjetima.
5. **ODSPOJITE KOMPRESOR KADA SE NE UPOTREBLJAVA.** Uvijek odspojite kompresor s izvora napajanja i uklonite komprimirani zrak iz spremnika zraka prije servisiranja, održavanja, čišćenja, zamjene ili provjere dijelova.
6. **IZBJEGAVAJTE SLUČAJNO POKRETANJE.** Ne transportirajte kompresor na veće udaljenosti, npr. u vozilu ili u potencijalno opasnim situacijama, na ljestvama ili skeli dok je spojen na izvor napajanja ili kada je spremnik zraka napunjen komprimiranim zrakom. Osigurajte da prekidač za automatsko uključivanje/isključivanje bude u isključenom položaju prije spajanja kompresora na izvor napajanja.
7. **ODGOVARAJUĆE ČUVAJTE KOMPRESOR.** Kada nije u uporabi, kompresor se mora čuvati na suhom mjestu. Držite izvan dosega djece. Blokirate pristup području čuvanja.
8. **DRŽITE RADNO PODRUČJE ČISTIM** Neuredna područja mogu izazvati ozljede. Očistite sva radna područja od nepotrebnih alata, ostataka, namještaja itd.
9. **DRŽITE DJECU IZVAN PODRUČJA DOHVATA.** Svi posjetitelji trebaju biti sigurni i izvan radnog područja.
10. **NOSITE ODGOVARAJUĆU ODJEĆU.** Ne nosite široku odjeću ili nakit. Oni se mogu uhvatiti u pokretne dijelove. Prekrijte dugu kosu kako biste je zaštitili.
11. **BUDITE OPREZNI.** Pazite što radite. Budite usredotočeni na rad i pažljivi. Ne upotrebljavajte kompresor kada ste umorni. Kompresor nikada ne smije upotrebljavati pod utjecajem alkohola, droge ili lijekova koji uspavljaju.
12. **PROVJERITE POSTOJE LI OŠTEĆENI DIJELOVI I PROPUŠTANJA ZRAKA.** Prije daljnje uporabe kompresora pažljivo provjerite postoje li oštećenja

- štitnika i drugih dijelova da osigurate da oni rade pravilno i ispunjavaju svoju funkciju. Provjerite poravnatost pokretnih dijelova, spajanje pokretnih dijelova, pucanje dijelova, montaža, popuštanje zraka i drugi uvjeti koji mogu utjecati na njihov rad. Oštećeni štitnik ili bilo koji drugi dio mora pravilno popraviti ili zamijeniti ovlašteni servis, osim ako je to drugačije navedeno negdje u ovom radnom priručniku. Neispravni tlačni prekidači moraju se zamijeniti u ovlaštenom servisnom centru. Ne upotrebljavajte kompresor ako se prekidač ne uključuje i ne isključuje. Nikada ne pokušavajte popraviti propuštanje ili oštećeni spremnik zraka. Odmah zamijenite spremnik u ovlaštenom servisnom centru.*
13. **NIKADA NE UPOTREBLJAVAJTE KOMPRESOR ZA DRUGE PRIMJENE OD ONIH KOJE SU NAVEDENE.** Nikada ne upotrebljavajte kompresor za druge primjene od onih koje su navedene u radnom priručniku. Nikada ne upotrebljavajte komprimirani zrak da udisanje ili respiraciju. Nikada nemojte stajati na kompresoru.
 14. **PRAVILNO RUKUJTE KOMPRESOROM.** Upravljajte kompresorom u skladu s navedenim uputama. Nikada ne dopustite da kompresorom upravljaju djeca, pojedinci ako nisu upoznati s njegovim radom ili neovlašteno osoblje.
 15. **DRŽITE SVE VIJKE, MATICE I POKLOPCE ČVRSTO ZATEGNUTIMA NA MJESTU.** Držite sve vijke, matice i ploče čvrsto zategnutima. Periodično provjerite njihove uvjete.
 16. **DRŽITE VENTILACIJSKE OTVORE MOTORA ČISTIMA** Ventilacijski otvori motora moraju se zadržati čistima tako da zrak uvijek može slobodno strujati. Često provjerite nakupljanje prašine.
 17. **NIKADA NE UPOTREBLJAVAJTE KOMPRESOR KOJI JE NEISPRAVAN ILI KOJI NEUOBIČAJENO RADI.** Ako se čini da kompresor radi neobičajeno, stvara čudnu buku ili uopće čini neispravnim, odmah ga zaustavite i organizirajte popravke ovlašteni servisni centar.
 18. **NE BRIŠITE PLASTIČNE DIJELOVE OTAPALOM.** Otapala kao što su benzin, razrjeđivač, benzen, ugljični tetraklorid i alkohol mogu oštetiti plastične dijelove i izazvati njihovo pucanje. Ne brišite ih takvim otapalima. Obrišite plastične dijelove mekom krpom malo navlaženom u sapunicu i dobro ih osušite.
 19. **UPOTREBLJAVAJTE SAMO IZVORNE ZAMJENSKE DIJELOVE.** Zamjenski dijelovi koji nisu izvorni mogu poništiti jamstvo te izazvati kvar i ozljede. Izvorne dijelove možete nabaviti od svojeg prodavatelja.
 20. **NE MIJENJAJTE KOMPRESOR.** Ne mijenjajte kompresor. Uvijek se obratite ovlaštenom servisnom centru za popravke. Neovlaštene izmjene mogu ne samo ugroziti radne značajke kompresora, nego i dovesti do nesreće ili ozljede osoblja koje obavlja popravke, a koje nema potrebno znanje i tehničko stručno znanje da pravilno obavi popravke. Neovlaštene izmjene može povećati opasnost od ozljede za korisnika ili opasnost od imovinske štete.
 21. **ISKLJUČITE PREKIDAČ KADA SE KOMPRESOR NE UPOTREBLJAVA.** Kada se kompresor ne upotrebljava, isključite prekidač, odspojite ga s izvora napajanja i otvorite ventil za pražnjenje da ispustite komprimirani zrak iz spremnika zraka.
 22. **NIKADA NE DODIRUJTE VRUČU POVRŠINU.** Da smanjite opasnost od opekline, ne dodirujte cijevi, glave, cilindre i motore.
 23. **NE USMJERAVAJTE STRUJANJE ZRAKA IZRAVNO PREMA TIJELU.** Opasnost od ozljede, ne usmjeravajte strujanje zraka izravno prema osobama ili životinjama.
 24. **ISPRAZNITE ZRAK SVAKODNEVNO ILI NAKON SVAKE UPORABE.** Otvorite ispusni ventil i nagnite kompresor da potpuno ispraznite nakupljenu vodu. Ako pravilno ne ispraznite spremnik, može doći do hrđanja koje može izazvati iznenadno pucanje ili eksploziju spremnika zraka.
 25. **NE ZAUSTAVLJAJTE KOMPRESOR TAKO DA UKLANJATE BATERIJU.** Upotrijebite prekidač za automatsko uključivanje/isključivanje.
 26. **UPOTREBLJAVAJTE SAMO PREPORUČENE DIJELOVE ZA RUKOVANJE ZRAKOM PRIHVATLJIVE ZA TLAK NE MANJI OD 9,6 BARA** Opasnost od pucanja Upotrebljavajte samo preporučene dijelove za rukovanje zrakom prihvatljive za tlak ne manji od 9,6 bara.
 27. **NOSITE ODGOVARAJUĆU ZAŠTITU ZA SLUH I GLAVU.** Morate nositi odgovarajuću zaštitnu odjeću kada upravljate kompresorom i spojenim alatom ili priborom. Pogledajte u priručnik za alat/pribor i pridržavajte se sigurnosnih zahtjeva.
 28. **RADITE U SKLADU S UVJETIMA U OKRUŽENJU.** Nikada ne ostavljajte kompresor na kiši. Nikada ne upotrebljavajte kompresor u vlažnim ili mokrim uvjetima. Osigurajte dobro osvjetljenje. Nikada ne upotrebljavajte kompresor blizu zapaljivih tekućina ili plinova.
 29. **NE UPOTREBLJAVAJTE U EKSPLOZIVNIM ATMOSFERAMA, KAO ŠTO PRISUTNOST ZAPALJIVIH TEKUĆINA, PLINOVA ILI PRAŠINE.** Kompresori stvaraju iskre koje mogu zapaliti prašinu ili pare.
 30. **Provjerite tlačnu posudu da utvrdite postoje li znakovi hrđanja i oštećenja prije svake uporabe.** Ne upotrebljavajte kompresor s oštećenom ili zahrdalom tlačnom posudom.

Stalno prisutni rizici

Usprkos primjenjivanju važećih sigurnosnih propisa i sigurnosnih uređaja, određene stalno prisutne rizike nije moguće izbjeći. To su:

- Oštećenje sluha.
- Rizik od tjelesnih ozljeda uslijed letećih čestica.
- Rizik od opekotina uslijed zagrijavanja pribora tijekom rada.
- Rizik od tjelesnih ozljeda uslijed dulje upotrebe.

SACUVAJTE OVE UPUTE

Punjači

Punjači tvrtke DeWALT ne zahtijevaju prilagođavanje i projektirani su za što jednostavniju upotrebu.

Zaštita od električne struje

Elektromotor je projektiran za samo jedan napon. Uvijek provjerite odgovara li napon baterije naponu navedenom na

opisnoj oznaci. Također provjerite odgovara li napon vašeg punjača naponu gradske mreže.



Ovaj DeWALT punjač dvostruko je izoliran u skladu sa smjernicom EN60335, stoga žica uzemljenja nije potrebna.

Ako je kabel za napajanje oštećen, mora ga zamijeniti DeWALT ili ovlaštenu servis.

Zamjena strujnog utikača (samo za U.K. i Irsku)

Ako je potrebno postaviti novi strujni utikač:

- *Na siguran način odbacite stari utikač.*
- *Smeđi vodič spojite na fazni priključak u utikaču.*
- *Plavi vodič spojite na neutralni priključak u utičnici.*



UPOZORENJE: Na priključak uzemljenja nije potrebno ništa povezivati.

Slijedite upute za ugradnju isporučene uz utikač dobre kvalitete. Preporučeni osigurač: 3 A.

Upotreba produžnog kabela

Produžni kabel upotrijebite samo ako je to neizbježno.

Upotrijebite odobren produžni kabel koji je pogodan za ulaznu snagu vašeg punjača (pogledajte **Tehničke podatke**). Najmanja debljina vodiča je 1 mm², a maksimalna duljina je 30 m.

U slučaju upotrebe kabela na kolutu, kabel uvijek potpuno odmotajte.

Važne sigurnosne upute za sve punjače baterija

SACUVAJTE OVE UPUTE: Ovaj priručnik sadrži važne upute o sigurnosti i upotrebi kompatibilnih punjača (pregledajte **Tehničke podatke**).

- *Prije upotrebe punjača pročitajte sve upute i oznake upozorenja na punjaču, bateriji i proizvodu koji koristi bateriju.*



UPOZORENJE: Opasnost od strujnog udara. Ne dopustite da u punjač dospije bilo kakva tekućina. Može doći do strujnog udara.



UPOZORENJE: Preporučujemo uporabu sklopke na diferencijalnu struju od 30 mA ili manje.



OPREZ: Rizik od opekline. Da biste smanjili rizik od ozljede, punitelje samo punjive baterije tvrtke DeWALT. Ostale vrste baterija mogu prrsnuti te uzrokovati tjelesne ozljede i materijalnu štetu.





OPREZ: Djeca trebaju biti pod nadzorom kako se ne bi igrala uređajem.

NAPOMENA: U određenim uvjetima strani predmeti mogu uzrokovati kratki spoj izloženih kontakata u punjaču dok je punjač priključen u električno napajanje. Električno vodljivi strani predmeti kao što su, između ostalih, čelična vuna, aluminijska folija ili bilo kakve naslage metalnih čestica, moraju se držati podalje od otvora punjača. Punjač uvijek isključite iz električnog napajanja ako baterija nije postavljena. Punjač prije čišćenja isključite iz napajanja.

- **Bateriju NE POKUŠAVAJTE puniti punjačima koji nisu navedeni u ovom priručniku.** Punjač je predviđen samo za određeni tip baterije.

- **Ovi punjači predviđeni su samo za punjenje DeWALT punjivih baterija.** Bilo kakva druga upotreba može rezultirati požarom ili strujnim udarom.
- **Punjač ne izlažite snijegu ni kiši.**
- **Dok punjač izvlačite iz utičnice, ne povlačite za kabel, nego za utikač.** Time smanjujete mogućnost oštećivanja utikača ili kabela.
- **Pobrinite se da kabel ne bude postavljen tako da se na njega može nagaziti, zaplesti o njega ili ga oštetiti na bilo koji način.**
- **Ne upotrebljavajte produžne kabele osim ako je to neizbježno.** Nepravilna upotreba produžnih kabela može rezultirati opasnošću od požara ili strujnog udara.
- **Na punjač ne stavljajte nikakve predmete, a sam punjač ne postavljajte na mekanu površinu koja bi mogla blokirati otvore za prozračivanje i uzrokovati prekomjerno zagrijavanje unutrašnjosti.** Punjač postavite podalje od bilo kakvog izvora topline. Punjač se prozračuje kroz otvore na vrhu i dnu kućišta.
- **Punjač ne upotrebljavajte ako su kabel ili utikač oštećeni** - odmah ih zamijenite.
- **Punjač ne upotrebljavajte ako je primio snažan udarac, ako je ispušten na tlo ili ako je oštećen na bilo koji način.** Predajte ga u ovlaštenu servis.
- **Punjač ne rastavljajte. Ako je potrebno servisiranje ili popravak odnesite ga u ovlaštenu servis.** Nepravilno sastavljanje može rezultirati požarom ili strujnim udarom.
- **Ako se kabel napajanja ošteti, odmah ga treba zamijeniti proizvođač, njegov ovlaštenu servisni predstavnik ili podjednako kvalificirana osoba radi izbjegavanja opasnosti.**
- **Prije bilo kakvog čišćenja punjač odvojite od električne mreže. Na ovaj će se način smanjiti opasnost od strujnog udara.** Uklanjanje baterije neće smanjiti ovu opasnost.
- **NE pokušavajte međusobno povezati više punjača.**
- **Punjač je projektiran za rad sa standardnom električnom mrežom u kućanstvu od 230 V. Ne pokušavajte upotrebljavati uz neki drugi napon.** Ovo se ne odnosi na automobilske punjače.







Punjenje baterije (sl. B)

1. Punjač priključite u odgovarajuću električnu utičnicu prije umetanja baterija.
2. Umetnite bateriju  u punjač pazeći da se potpuno učvrsti u svom položaju. Crvena lampica (punjenja) neprekidno će treperiti, što znači da je punjenje započelo.
3. Dovršetak punjenja bit će naznačen ravnomjernim svijetljenjem crvene lampice. Baterija je potpuno napunjena i može se odmah koristiti ili ostaviti u punjaču. Kako biste izvadili bateriju iz punjača, držite pritisnut gumb za oslobađanje  na bateriji.

NAPOMENA: Litij ionske baterije prije prve upotrebe potpuno napunite za maksimalnu učinkovitost i vijek trajanja.

Upotreba punjača

Za status punjenja baterije pogledajte donju tablicu.

Pokazivači punjenja	
 Punjenje	— — — — — 
 Potpuno napunjeno	————— 
 Odgoda u slučaju vruće ili hladne baterije.*	— — — — — ————— 

*Crveno svjetlo nastaviti će treperiti, no žuta indikatorna lampica ravnomjerno će svijetliti kada je ova funkcija aktivna. Kada baterija postigne odgovarajuću temperaturu, žuta lampica će se isključiti, a punjač će nastaviti s punjenjem.

Kompatibilni punjač(i) neće puniti neispravnu bateriju. Punjač će uputiti na neispravnu bateriju tako što neće svijetliti.

NAPOMENA: To može predstavljati i problem s punjačem.

Ako punjač upućuje na problem, odnesite punjač i bateriju na testiranje u ovlaštenu servis.

Odgoda u slučaju vruće/hladne baterije

Ako punjač detektira da je baterija prevruća ili prehladna, automatski se aktivira odgoda u slučaju vruće ili hladne baterije, koja odgađa punjenje sve dok baterija ne postigne odgovarajuću temperaturu. Punjač se potom automatski prebacuje u način punjenja baterije. Ova značajka omogućuje produljenje vijeka trajanja baterije.

Hladna baterija puni se sporije od tople. Baterija će se puniti sporije tijekom cijelog ciklusa punjenja i neće postići maksimalnu brzinu punjenja čak ni kada se zagrije.

Punjač DCB118 opremljen je ugrađenim ventilatorom za hlađenje baterije. Ventilator će se automatski uključiti u slučaju potrebe. Punjač ne koristite ako ventilator nije ispravan ili ako su ventilacijski otvori začepljeni. Pazite da predmeti ne upadnu u punjač.

Sustav elektroničke zaštite

XR litij-ionske baterije opremljene su sustavom elektroničke zaštite koji ih štiti od preopterećenja, pregrijavanja i prekomjernog pražnjenja.

Alat će se automatski isključiti ako se aktivira sustav elektroničke zaštite. U tom slučaju stavite litij-ionsku bateriju u punjač i pričekajte da se potpuno napuni.

Montaža na zid

Ovi punjači predviđeni su za postavljanje na zid te na stol ili radnu površinu u ispravnom položaju. U slučaju postavljanja na zid postavite punjač blizu strujne utičnice te dalje od kutova i drugih prepreka koje mogu zapriječiti protok zraka. Poleđinu punjača upotrijebite kao predložak za označavanje položaja vijaka na zidu. Čvrsto postavite punjač pomoću vijaka za knauf (kupuju se zasebno) najmanje duljine 25,4 mm i promjera glave 7–9 mm i zategnite ih do optimalne dubine tako da oko 5,5 mm bude iznad površine. Poravnajte utore na poleđini punjača s vijcima i potpuno ih zahvatite utorima.

Upute za čišćenje punjača

 **UPOZORENJE:** Opasnost od strujnog udara. Prije bilo kakvog čišćenja punjač iskopčajite iz utičnice.

Nečistoća i masnoća s vanjske strane punjača mogu se ukloniti krpom ili mekanom nemetalnom četkom. Ne koristite vodu ili bilo kakve otopine za čišćenje. Ne dopustite da ikakva tekućina prođe u unutrašnjost alata. Nijedan dio alata ne uranjajte u tekućinu.

Akumulatorske baterije

Važne sigurnosne upute za sve baterije

Tijekom naručivanja zamjenskih baterija svakako navedite kataloški broj i napon.

Isporučena baterija nije potpuno napunjena. Prije upotrebe baterije i punjača pročitajte sigurnosne upute. Zatim slijedite opisane upute za punjenje.

PROČITAJTE SVE UPUTE

- **Baterije ne puniti i ne koristite u eksplozivnim okruženjima, na primjer u blizini zapaljivih tekućina, plinova ili prašine.** Umetanje i uklanjanje baterije iz punjača može zapaliti prašinu ili pare.
- **Bateriju nemojte nasilno gurati u punjač. Nikad ni na koji način ne mijenjajte bateriju kako bi odgovarala nekompatibilnim punjačima jer može doći do njezinog pucanja i ozbiljnih tjelesnih ozljeda.**
- **Baterije puniti isključivo DEWALT punjačima.**
- **NE polijevajte i ne uranjajte u vodu ili druge tekućine.**
- **Alat i bateriju ne čuvajte i ne koristite na lokacijama gdje bi temperatura mogla pasti ispod 4 °C (npr. izvan alatnica ili metalnih zgrada zimi) ili porasti iznad 40 °C (npr. unutar alatnica ili metalnih zgrada ljeti).**
- **Ne spaljujte bateriju čak ni ako je ozbiljno oštećena ili potpuno istrošena.** Baterije i akumulatori mogu eksplodirati u vatri. Tijekom gorenja litij-ionske baterije stvaraju se otrovni plinovi i materijali.
- **Ako sadržaj baterije dođe u kontakt s kožom, zahvaćenu površinu kože odmah isperite blagim sapunom i tekućom vodom.** Ako baterijska tekućina dospije u oči, otvoreno oko ispirite vodom najmanje 15 minuta ili do prestanka iritacije. Ako je potrebna liječnička pomoć, elektrolit baterije sastoji se od mješavine tekućih organskih karbonata i litijevih soli.
- **Sadržaj otvorene baterijske ćelije može uzrokovati iritaciju dišnih putova.** Omogućite dotok svježeg zraka. Ako se simptomi zadržavaju, potražite liječničku pomoć.



UPOZORENJE: Rizik od opekline. Baterijska tekućina može biti zapaljiva ako se izloži iskreju ili plamenu.



UPOZORENJE: Nikad i ni iz kojeg razloga ne pokušavajte otvarati bateriju. Ako je baterija napuknuta ili oštećena, ne stavljajte je u punjač. Bateriju nemojte pritiskati, ispuštati na tlo ili oštećivati. Ne upotrebljavajte akumulator ili punjač ako je primio ozbiljan udarac, ispušten na tlo, pregažen ili oštećen na bilo koji način (npr. probijen čavlom, udaren čekićem, nagažen). Može doći do strujnog udara. Oštećene baterije potrebno je vratiti ovlaštenom servisu radi recikliranja.



UPOZORENJE: Opasnost od požara. Pazite da pri pohrani ili prenošenju baterija njezini kontakti ne dođu u dodir s metalnim predmetima. Na primjer, ne

stavljanje baterije u torbe, džepove, kutije s alatima, ladice i sl. u kojima se mogu nalaziti čavli, vijci, ključevi itd.



OPREZ: Kad se ne koristi, alat položite na stabilnu površinu gdje neće postojati opasnost od njegovog prevrtanja ili pada. Neki alati s velikim baterijama mogu uspravno na njima stajati, ali mogu se lako prevrnuti.

Transport



UPOZORENJE: Opasnost od požara. Transport baterija može uzrokovati požar ako kontakti baterije dođu u dodir s materijalom koji provodi struju. Pri transportu baterija pazite da kontakti budu zaštićeni i dobro izolirani od materijala s kojima bi mogli doći u dodir i koji bi mogli uzrokovati kratki spoj. **NAPOMENA:** Litij-ionske baterije ne smiju se stavljati u prijavljenu prtljagu u zračnoj luci.

Baterije tvrtke DeWALT usklađene su sa svim važećim propisima o transportu navedenima u industrijskim i pravnim standardima, koji obuhvaćaju Preporuke UN-a o transportu opasnih proizvoda, Propise o opasnim proizvodima Međunarodnog udruženja za zračni transport (IATA), Međunarodne propise o pomorskom prijevozu robe (IMDG) i Europski sporazum o međunarodnom cestovnom prijevozu robe (ADR). Litij-ionske ćelije i baterije testirane su u skladu s odjeljkom 38.3 Preporuke UN-a o transportu opasnih proizvoda - Priručnik s testovima i kriterijima.

U većini se slučajeva pošiljka s baterijom tvrtke DeWALT ne mora klasificirati kao potpuno regulirani opasni materijal klase 9. Najčešće se samo pošiljke koje sadrže litij-ionsku bateriju nazivnih vrijednosti viših od 100 vat-sati (Wh) moraju slati kao potpuno regulirana pošiljka klase 9. Sve litij-ionske baterije imaju oznaku vat-sati na pakiranju. Nadalje, zbog složenosti propisa, DeWALT ne preporučuje samostalno slanje litij-ionskih baterija zračnom poštom, bez obzira na oznaku vat-sati. Pošiljke alata s baterijama (kombinirani kompleti) mogu se slati zračnom poštom ako oznaka vat-sati nije viša od 100 Whr.

Bez obzira na to smatra li se pošiljka izuzetom ili potpuno reguliranom, odgovornost pošiljatelja je provjeriti najnovije propise o pakiranju, označavanju i dokumentiranju.

Informacije navedene u ovom odjeljku priručnika iznesene su u dobroj vjeri i smatraju se točnima u trenutku stvaranja dokumenta. Međutim, ne pružaju se nikakva izričita ni implicirana jamstva. Odgovornost je kupca da svoje aktivnosti uskladi s važećim propisima.

Transport FLEXVOLT™ baterije

DeWALT FLEXVOLT™ baterija podržava dva načina rada:

Upotreba i Transport

Način upotrebe: FLEXVOLT™ baterija sama po sebi ili u DeWALT proizvodu od 18 V funkcionira kao baterija od 18 V. Kada je FLEXVOLT™ baterija u proizvodu od 54 V ili 108 V (dvije baterije od 54 V), radi kao baterija od 54 V.

Transportni način: Kada je za FLEXVOLT™ bateriju pričvršćen čep, baterija je u transportnom načinu. Pri transportu postavite čep.

Kada je u transportnom načinu, nizovi ćelija nisu električki povezani s baterijom. Rezultat su

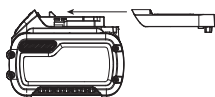

3 baterije nižih vat-sati (Wh) u usporedbi s 1 baterijom viših vat-sati. Ove 3 baterije nižih vat-sati mogu izuzeti cijeli komplet od nekih propisa koji se primjenjuju na baterije viših vat-sati.

Na primjer, transportni Wh je 3 × 36 Wh, što znači 3 baterije, svaka od 36 Wh.

Oznaka Wh u upotrebi može biti 108 Wh (podrazumijeva se 1 baterija).

Primjer oznaka za uporabu i transport

Use: 108 Wh
Transport: 3x36 Wh

Preporuke za pohranu

1. Bateriju je najbolje pohraniti na hladnom i suhom mjestu koje nije izloženo izravnom sunčevom svjetlu, prevelikoj toplini i hladnoći. Za optimalne performanse i vijek trajanja baterije, čuvajte je na sobnoj temperaturi dok nije u upotrebi.

2. Za dulju pohranu baterije preporučljivo ju je potpuno napuniti i pohraniti na hladnom, suhom mjestu izvan punjača.

NAPOMENA: Bateriju nemojte pohranjivati ako je potpuno ispražnjena. Bateriju prije upotrebe treba ponovo napuniti.

Oznake na punjaču i bateriji

Osim ilustracija u ovom priručniku, na punjaču i bateriji mogu se nalaziti sljedeće oznake:



Prije upotrebe pročitajte priručnik s uputama.



Vrijeme punjenja pronaći ćete u odjeljku **Tehnički podaci**.



Ne dodirujte električki vodljivim predmetima.



Ne punite oštećene baterije.



Ne izlažite vodi.



Odmah zamijenite oštećene kabele.



Punite samo pri temperaturama između 4 °C i 40 °C.



Samo za upotrebu u zatvorenom prostoru.



Rabljene baterije bacite vodeći računa o okolišu.



Punite baterije tvrtke samo predviđenim DeWALT punjačima. Punjenje baterija koje nije proizvela tvrtka DeWALT punjačem tvrtke DeWALT može uzrokovati eksploziju baterije i opasne situacije.



Bateriju nemojte spaljivati.

 UPOTREBA (bez transportnog čepa). Primjer: Wh je 108 (1 baterija od 108 Wh).

 TRANSPORT (s ugrađenim transportnim čepom).
Primjer: Wh oznaka je 3 x 36 Wh (3 baterije od 36 Wh).

Vrsta baterije

Sljedeći alati rade s baterijom od 18 V: DCC1018

Mogu se upotrijebiti sljedeće baterije: DCB181, DCB182, DCB183, DCB183B, DCB183G, DCB184, DCB184B, DCB184G, DCB185, DCB187, DCB189, DCBP034, , DCB546, DCB547, DCB548, DCB549. Za više informacija pregledajte **Tehničke podatke**.

Sadržaj paketa

U paketu se nalazi:

- 1 Zračni kompresor
- 1 Punjač
- 1 Litij-ionski baterijski uložak (modeli C1, D1, L1, M1, P1, S1, T1, X1, Y1)
- 2 Litij-ionska baterijska uloška (modeli C2, D2, L2, M2, P2, S2, T2, X2, Y2)
- 3 Litij-ionska baterijska uloška (modeli C3, D3, L3, M3, P3, S3, T3, X3, Y3)
- 1 Priručnik s uputama

NAPOMENA: Akumulatori, punjači i kompleti ne isporučuju se s modelima serije N. Akumulatori i punjači ne isporučuju se s modelima serije NT. B modeli uključuju Bluetooth® baterije.

NAPOMENA: Riječ i logotipi Bluetooth® registrirani su zaštitni znakovi u vlasništvu tvrtke Bluetooth® SIG, Inc. i svaka upotreba takvih oznaka od strane tvrtke DEWALT je pod licencijom. Ostali trgovački znakovi i trgovački nazivi pripadaju njihovim odgovarajućim vlasnicima.

- *Alat, dijelove i pribor provjerite radi mogućih oštećenja nastalih tijekom transporta.*
- *Temeljito proučite ovaj priručnik i upoznajte se s njime prije same upotrebe alata.*

Oznake na alatu

Na alatu su prikazani sljedeći simboli:



Prije upotrebe pročitajte priručnik s uputama.



Nosite zaštitu za oči i uši.



Razina buke na otvorenom



Pomak zraka.



Postavite izlaznu temperaturu na nulu prije nego što pričvrstite ili uklonite crijevo za zrak.



Kapacitet zračnog spremnika.



Crpka bez ulja.



Približni tlak pri isključivanju.



Nagnite kompresor prema ventilu za ispuštanje dok ispuštate spremnik.



Svakodnevno isпустite spremnik prije i nakon uporabe.



Opasnost od visoke temperature.

OPREZ: Kompresor sadrži dijelove koji mogu dosegnuti visoku temperaturu.

Opasnost od slučajnog pokretanja.

NAPOMENA: Kompresor se može automatski pokrenuti u slučaju ispada struje i kasnijeg poništavanja.

UPOZORENJE: Jedinica kompresora može se pokrenuti bez upozorenja.



Položaj datumske oznake (sl. A)

Datumska oznaka **6**, koja sadrži i godinu proizvodnje, ispisana je na kućištu.

Primjer:

2022 XX XX

Godina i tjedan proizvodnje

Opis (sl. A)



UPOZORENJE: Nikad ne mijenjajte električni alat ili bilo koji njegov dio. Može doći do oštećenja ili ozljeda.

- 1 Prekidač za automatsko uključivanje/isključivanje
- 2 Baterija
- 3 Tipka za oslobađanje baterije
- 4 Sigurnosni ventil
- 5 Mjerač tlaka u spremniku
- 6 Regulator jednim okretajem
- 7 Ventil za ispuštanje
- 8 Ventil za provjeru
- 9 Spojka s brzim spajanjem
- 10 Ručka za nošenje
- 11 Spremnik

Namjena

Vaš kompresor dizajniran je za stvaranje komprimiranog zraka koji se može upotrebljavati za profesionalno zabijanje čavala, spojnica i druge primjene s komprimiranim zrakom.

UPORABA OVOG KOMPRESORA U MEDICINSKOM I PREHRAMBENOM SEKTORU I PUNJENJE SPREMNIKA KISIKA NIJE DOPUŠTENO.

NEMOJTE koristiti u vlažnim uvjetima ni u blizini zapaljivih tekućina ili plinova. **NE** upotrebljavajte i ne čuvajte kompresor na temperaturi ispod 0 °C.

Vaš kompresor profesionalan je električni alat.

NE dopustite djeci da dolaze u dodir s alatom. Neiskusni korisnik mora biti pod nadzorom pri uporabi ovog alata.

- **Malena djeca i nemoćne osobe.** Ovaj uređaj nije namijenjen upotrebi od strane djece ili nemoćnih osoba bez dodatnog nadzora.
- Ovaj proizvod nije namijenjen upotrebi od strane osoba sa smanjenim fizičkim, osjetilnim ili mentalnim sposobnostima (uključujući i djecu) ili osoba s nedostatkom iskustva ili znanja, osim ako ih osoba zadužena za njihovu sigurnost nadzire. Djecu se nikad ne smije ostaviti samu uz ovaj proizvod.

SASTAVLJANJE I PODEŠAVANJE



UPOZORENJE: *Kako biste smanjili opasnost od ozbiljnih ozljeda, isključite alat i izvadite bateriju prije izvođenja bilo kakvih podešavanja ili postavljanja/uklanjanja dodataka ili pribora. Nehotično uključivanje alata može uzrokovati ozljede.*



UPOZORENJE: *Upotrebljavajte samo DEWALT baterije i punjače.*

Umetanje i uklanjanje baterije iz alata (sl. B)

NAPOMENA: Pobrinite se da baterija **2** bude potpuno napunjena.

Umetanje baterije u rukohvat alata

1. Bateriju poravnajte s vodilicama u rukohvatu alata (sl. B).
2. Gurnite ga u rukohvat tako da se dobro učvrsti u svom ležištu, pri čemu se čuje "klik".

Uklanjanje baterije iz alata

1. Pritisnite tipku za oslobađanje **3** i bateriju čvrstom kretnjom izvucite iz rukohvata alata.
2. Bateriju umetnite u punjač kako je opisano u ovom priručniku u odjeljku koji se odnosi na punjač.

Baterije s pokazivačem energije (sl. B)

Neke DEWALT baterije opremljene su pokazivačem koji se sastoji od triju zelenih LED lampica koje pokazuju preostalu energiju. Za aktivaciju mjerača držite pritisnut gumb mjerača goriva **13**. Tri zelene LED lampice će se uključiti i naznačiti razinu preostale energije. Kada je razina energije u bateriji ispod upotrebljive razine, pokazivač se neće uključiti, a bateriju će biti potrebno dopuniti.

NAPOMENA: Mjerač je samo indikacija preostale energije u bateriji. Nije indikator funkcioniranja alata te je podložan varijacijama, ovisno o komponentama proizvoda, temperaturi i radnoj primjeni.

RAD

Upute za upotrebu



UPOZORENJE: *Uvijek se pridržavajte sigurnosnih uputa i važećih propisa.*



UPOZORENJE: *Kako biste smanjili opasnost od ozbiljnih ozljeda, isključite alat i izvadite bateriju prije izvođenja bilo kakvih podešavanja ili postavljanja/uklanjanja dodataka ili pribora. Nehotično uključivanje alata može uzrokovati ozljede.*

Premještanje kompresora (sl. E)



UPOZORENJE: *Da biste smanjili opasnost od ozbiljnih ozljeda, UVIJEK čvrsto pridržavajte kao mjeru opreza u slučaju nagle reakcije.*

Kompresor zraka smije se nositi smo za ručku **10** i ne smije se držati za vrijeme rada.

Upoznajte se sa zračnim kompresorom

PROČITAJTE OVAJ KORISNIČKI PRIRUČNIK I SIGURNOSNE PROPISE PRIJE UPRAVLJANJA JEDINICOM. Usporedite ilustracije s jedinicom da se upoznate s mjestima različitih upravljača i prilagodnih uređaja. Ovaj priručnik čuvajte za slučaj potrebe.

Opis rada (sl. A)

Upoznajte se s ovim upravljačem prije upravljanja jedinicom.

Prekidač za automatsko uključivanje(I)/isključivanje(O) 1: Postavite ovaj prekidač u položaj "Automatsko uključivanje" da omogućite automatsko napajanje prekidača za tlak i "Isključeno" da uklonite napajanje na kraju svake uporabe.

Prekidač za tlak (nije prikazan): Prekidač za tlak automatski pokreće motor kada tlak u spremniku zraka pada ispod tvorničke postavke tlaka pri "uključivanju". To zaustavlja motor kada tlak u spremniku zraka dosegne tvorničku postavku tlaka pri "isključivanju".

Sigurnosni ventil 4: Ako prekidač za tlak ne isključi zračni kompresor na postavci tlaka pri "isključivanju", sigurnosni ventil štiti od visokog tlaka tako što "iskače" na tlaku tvorničke postavke (malo višem od postavke prekidača tlaka pri "isključivanju").

Mjerač tlaka u spremniku 5: Mjerač tlak u spremniku upućuje na rezervni tlak zraka u spremniku.

Regulator jednim okretajem 6: Upravlja tlakom zraka raspoloživim na izlazu za brzo spajanje. Okrenite regulator jednim okretajem u smjeru kazaljke na satu da povećate tlak ili u smjeru suprotnom od kazaljke na satu na smanjite tlak. Zaustavite se kada indikator bude odgovarao željenom izlaznom tlaku.

Sustav hlađenja (nije prikazan): Ovaj kompresor sadrži sustav hlađenja naprednog dizajna. U središtu sustava hlađenja nalazi se projektirani ventilator. Potpuno je uobičajeno da taj ventilator ispuhuje zrak kroz ventilacijske otvore u velikim količinama. Znači da sustav hlađenja ne radi kada se zrak izbacuje.

Crpka zračnog kompresora (nije prikazana): Komprimira zrak u spremnik zraka. Radni zrak nije raspoloživ dok kompresor ne poveća tlak u spremniku zraka iznad onoga potrebnoga za izlaz zraka.

Ventil za ispuštanje 7: Ventil za ispuštanje nalazi se na postolju spremnika zraka i upotrebljava se za ispuštanje kondenzata na kraju svake uporabe.

Ventil za provjeru 8: Kada radi zračni kompresor, ventila za provjeru je "otvoren" i omogućuje da komprimirani zrak uđe u spremnik zraka. Kada zračni kompresor dosegne tlak pri "isključivanju", ventil za provjeru "zatvara" se i omogućuje da tlak zraka ostane unutar spremnika zraka. **NAPOMENA:** Kontrolni ventil ima mali otvor za izbacivanje viška zraka iz pumpe. Mala

količina zraka koji izlazi je uobičajena i ne izaziva smanjenje tlaka u spremniku.

Štitnik od preopterećenja motora (nije prikazan): Motor ima štitnik od toplinskog preopterećenja. Ako se motor iz bilo kojeg razloga pregrije, štitnik od preopterećenja isključuje motor. Morate ostaviti motor da se ohladi prije ponovnog pokretanja. Za ponovno pokretanje:

1. Postavite prekidač za automatsko uključivanje/isključivanje na "Isključeno".
2. Uklonite bateriju.
3. Pustite da se motor ohladi.
4. Zamijenite bateriju.
5. Postavite prekidač za automatsko uključivanje/isključivanje u položaj "Automatski uključeno".

Spojka s brzim spajanjem 9: Univerzalno EU 1/4" tijelo za brzo spajanje prihvaća industrijske utikače gurni-za-spajanje.

Način uporabe jedinice (sl. A, C)

Način zaustavljanja



UPOZORENJE: Kada otpustite spojku crijeva sa spojke s brzim spajanjem 9, spojni komad crijeva morate držati rukom kako biste izbjegli ozljede izazvane crijevom koje se ponovno namata.

1. Postavite prekidač za automatsko uključivanje/isključivanje 1 na "Isključeno".
2. Okrenite regulator jednim okretajem 6 u smjeru suprotnom od kazaljke na satu da postavite izlazni tlak na nulu.
3. Uklonite crijevo i alat/pribor.
4. Uklonite bateriju kada se ne upotrebljava.

Prije pokretanja



UPOZORENJE: Ne upotrebljavajte ovu jedinicu dok ne pročitate ovaj radni priručnik s uputama za sigurnost, rad i održavanje.

Prije svakog pokretanja

1. Postavite prekidač za automatsko uključivanje/isključivanje 1 na "Isključeno".
2. Izvadite akumulator. (Pogledajte **Umetanje i uklanjanje baterije iz alata**).
3. Okrenite regulator jednim okretajem 6 u smjeru suprotnom od kazaljke na satu da postavite izlazni tlak na nulu.
4. Pričvrstite crijevo i alat/pribor.



UPOZORENJE: Opasnost od nesigurnog rada. Čvrsto rukom uhvatite crijevo za zrak kada ugrađujete ili odspajate da spriječite udaranje crijeva.



UPOZORENJE: Opasnost od nesigurnog rada. Ne upotrebljavajte oštećeni ili istrošeni pribor.

NAPOMENA: Crijevo ili pribor trebaju utikač za brzo spajanje ako izlaz zraka ima tijelo za brzo spajanje 9.



UPOZORENJE: Opasnost od pucanja. Previsoki zračni tlak izaziva opasnost od pucanja. Provjerite maksimalni procijenjeni tlak proizvođača za zračne alate i pribor. Tlak izlaza regulatora nikada ne smije prekoračiti maksimalni procijenjeni tlak.

NAPOMENA: Opasnost od imovinske štete.

Komprimirani zrak iz jedinice može sadržavati kondenzat i uljnu maglicu. Ne prskajte nefiltrirani zrak na predmet koji se može oštetiti vlagom. Neki zračni alati i pribor zahtijevaju filtrirani zrak. Pročitajte upute za zračne alate i pribor.

Način pokretanja

1. Ugradite bateriju u kompresor.
2. Pričvrstite crijevo i alat/pribor.
3. Postavite prekidač za uključivanje/isključivanje 1 na "Automatsko uključeno" i pustite da se stvori tlak u spremniku. Motor se zaustavlja kada tlak u spremniku dosegne tlak pri "isključivanju".
4. Okrenite regulator jednim okretajem 6 u smjeru kazaljke na satu da povećate tlak i zaustavite se kada dosegnete željeni tlak.

NAPOMENA: Osigurajte da željeni tlak nije veći od maksimalnog tlaka spojenog crijeva ili spojenog alata.



UPOZORENJE: Opasnost od nesigurnog rada. Ako se primijeti neuobičajena buka ili vibracije, odmah zaustavite kompresor i odnesite ga na provjeru obučenom servisnom tehničaru.



UPOZORENJE: Osigurajte da regulator bude postavljen na tlak niži od maksimalnog radnog tlaka alata.

Kompresor je spreman za uporabu.

ODRŽAVANJE

Ovaj električni alat projektiran je za dugotrajnu upotrebu uz minimalno održavanje. Neprekidna i zadovoljavajuća upotreba ovisi o pravilnom održavanju i redovitom čišćenju.



UPOZORENJE: Kako biste smanjili opasnost od ozbiljnih ozljeda, isključite alat i izvadite bateriju prije izvođenja bilo kakvih podešavanja ili postavljanja/uklanjanja dodataka ili pribora. Nehotično uključivanje alata može uzrokovati ozljede.

Punjač i baterija ne mogu se servisirati.

Odgovornosti kupca

	Prije svake uporabe	Svakodnevno ili nakon svake uporabe
Provjerite sigurnosni ventil	X	
Ispustite spremnik		X
Provjerite postoje li propuštanja zraka		X
Provjerite postoji li neuobičajena buka/vibracije		X
Provjerite spoj crijeva i alata	X	
Prilagođavanje upravljanja tlakom	X	



UPOZORENJE: Opasnost od nesigurnog rada. Jedinica se pokreće čim uključite napajanje. Kada obavljate održavanje, možete biti izloženi izvorima napona, komprimiranom zraku ili pokretnim dijelovima. Može doći do ozljeda osoba. Prije obavljanja održavanja odspojite izvor napajanja s kompresora i ispustite sav tlak zraka.

NAPOMENA: Pogledajte odlomak **Rad** za mjesto upravljača.

Provjera sigurnosnog ventila (sl. A, C)



UPOZORENJE: *Opasnost od pucanja. Ako sigurnosni ventil ne radi pravilno, može se pojaviti previsoki tlak i izazvati pucanje ili eksploziju spremnika zraka.*



UPOZORENJE: *Opasnost od letećih predmeta. Uvijek nosite certificiranu zaštitu očiju s bočnim zaštitama.*

Sigurnosni ventil 4 je postavljen na najveći dopušteni tlačne posude. Zabranjeno je prilagođavati sigurnosni ventil. Pokrenite sigurnosni ventil 4 s vremena na vrijeme kako bi radio kada je to potrebno.

1. Otpustite maticu sigurnosnog ventila dok ne začujete da se ispušta komprimirani zrak.
2. Nakon toga potpuno zategnite maticu sigurnosnog ventila.
3. Uvijek držite sigurnosni ventil 4 i okruženje čistima i bez blokada.

NAPOMENA: Ako je sigurnosni ventil 4 zaglavljnjen ili ne radi besprijekorno, obratite se DEWALT servisnom centru.

Pražnjenje spremnika (sl. A, D)



UPOZORENJE: *Opasnost od nesigurnog rada. Spremnici tlaka sadrže zrak pod visokim tlakom. Držite lice i druge dijelove tijela daleko od izlaza za ispuštanje. Uvijek upotrijebite certificiranu zaštitu očiju s bočnim štitnicima kada ispuštate zato što vam ostaci mogu udariti u lice.*



UPOZORENJE: *Opasnost od buke. Uvijek nosite odgovarajuću zaštitu sluha tijekom uporabe. U određenim uvjetima i određenom trajanju uporabe buka iz ovoga proizvoda može doprinijeti gubitku sluha.*

NAPOMENA: Svi sustavi komprimiranog zraka stvaraju kondenzat koji se nakuplja u točki za ispuštanje (npr. spremnici, filter, završni hladnjaci, sušači). Taj kondenzat sadrži ulje za podmazivanje i/ili tvari koje mogu biti regulirane zakonom i moraju se zbrinuti u skladu s lokalnim, državnim i saveznim zakonima i propisima.



UPOZORENJE: *Opasnost od pucanja. Voda se nakuplja u spremniku zraka. Ako se ne isprazni, voda će izazvati hrđanje i oslabiti spremnik zraka te izazvati opasnost od pucanja spremnika.*

NAPOMENA: *Opasnost od imovinske štete. Ispuštena voda iz spremnika zraka može sadržavati ulje i hrđu koji mogu izazvati mrlje.*

1. Postavite prekidač za uključivanje/isključivanje 1 na isključeno.
2. Uklonite bateriju.
3. Okrenite regulator 6 u smjeru suprotnom od kazaljke na satu da postavite izlazni tlak na nulu.
4. Uklonite alat ili pribor.



UPOZORENJE: *Kada otpustite spojku crijeva sa spojke s brzim spajanjem 9, spojni komad crijeva morate držati rukom kako biste izbjegli ozljede izazvane crijevom koje se ponovno namata.*

5. Postavite odgovarajući spremnik ispod ventila za ispuštanje da uhvatite pražnjenje.

6. Otpustite maticu sigurnosnog ventila i omogućite da zrak iziđe iz spremnika dok tlak zraka ne bude otprilike 1,4 bara (20 PSI). Nakon toga potpuno zategnite maticu sigurnosnog ventila.
7. Ispustite vodu iz spremnika zraka tako da upotrijebite ventila za ispuštanje 7 na dnu spremnika.
8. Držite ručku 10 i nagnite kompresor prema ventilu za ispuštanje 7 da biste omogućili da sva voda isteče van.
9. Kada se ispusti voda, zatvorite ventil za ispuštanje 7. Kompresor zraka sada se može spremati.

NAPOMENA: Ako je ventil za ispuštanje blokiran, ispuštite sav tlak zraka tako da spojite alat na zračni vod i upotrebljavate ga dok tlak u spremniku ne bude nula BARA i obratite se DEWALT servisnom centru.

Skладиštenje

Prije nego što spremite kompresor zraka, osigurajte sljedeće:

1. Pogledajte odlomak **Održavanje** na prethodnim stranicama i po potrebi obavite planirano održavanje.
2. Uvijek postavite prekidač za automatsko uključivanje/isključivanje na "Isključeno" i uklonite bateriju. Ispustite vodu iz spremnika zraka. Pogledajte **Pražnjenje spremnika pod Održavanje**.



UPOZORENJE: *Voda se nakuplja u spremniku zraka. Ako se ne isprazni, voda će izazvati hrđanje i oslabiti spremnik zraka te izazvati opasnost od pucanja spremnika.*

3. Čuvajte zračni kompresor s tlakom zraka na nula psi, na čistom i suhom mjestu zaštićen od vremenskih prilika na temperaturi između +5 °C i +45 °C.



Čišćenje



UPOZORENJE: *Prasinu iz kućišta ispuhните suhim zrakom čim primijetite nakupljanje nečistoća oko ventilacijskih otvora. Tijekom izvođenja ovog postupka nosite zaštitu za oči i odobrenu masku protiv prašine.*



Podmazivanje

Ovaj električni alat ne zahtijeva dodatno podmazivanje.



UPOZORENJE: *Za čišćenje nemetalnih dijelova alata nikad ne upotrebljavajte otapala ili druge jake kemikalije. Te kemikalije mogu štetiti materijalima upotrijebljenima u tim dijelovima. Upotrebljavajte isključivo krpu natopljenu vodom i blagim sapunom. Ne dopustite da ikakva tekućina prođe u unutrašnjost alata. Nijedan dio alata ne uranjajte u tekućinu.*

Dodatni pribor



UPOZORENJE: *Budući da pribor koji nije u ponudi tvrtke DEWALT nisu ispitani s ovim proizvodom, uporaba takvog pribora ovaj alat može biti opasna. Da biste smanjili opasnost od ozljeda, uz ovaj proizvod koristite isključivo pribor koji preporučuje DEWALT.*

Od lokalnog dobavljača zatražite informacije o odgovarajućim dodacima.

Popravci

Punjač i baterija ne mogu se servisirati. Unutar punjača ili baterije nema dijelova ili namijenjenih servisiranju.



UPOZORENJE: *Kako biste omogućili SIGURNOST i POUZDANOST proizvoda, popravke, održavanje i podešavanja treba obaviti tvornički servisni centar DEWALT ili ovlašteni servisni centar DEWALT. Uvijek upotrebljavajte identične zamjenske dijelove.*

Zaštita okoliša



Odlazite sa zasebnim otpadom. Proizvodi i baterije označeni ovim simbolom ne smiju se zbrinjavati u običan kućni otpad.

Proizvodi i baterije sadrže materijale koji se mogu reciklirati radi smanjenja potrošnje sirovina i očuvanja prirodnih resursa. Reciklirajte električne proizvode i baterije sukladno lokalnim propisima. Više informacija dostupno je na adresi www.2helpU.com.

Punjiva akumulatorska baterija

Bateriju napunite kad izgubi snagu na zadacima koji su dotad bili s lakoćom obavljani. Po isteku vijeka trajanja odložite vodeći računa o okolišu:

- Bateriju potpuno ispraznite, a zatim je izvadite iz alata.
- Litij-ionske ćelije mogu se reciklirati. Predajte ih vašem prodavaču ili u lokalno središte za recikliranje. Prikupljene baterije bit će reciklirane ili pravilno zbrinute.

POJMOVNIK

CFM: Kubične stope u minuti

SCFM: Standardne kubične stope u minuti; mjerna jedinica isporuke zraka.

LPM ili l/min: Litara u minuti; mjerna jedinica isporuke zraka.

BAR: Mjerenje metričke jedinice tlaka.

PSI: Funti po kvadratnom inču; mjerna jedinica tlaka.

kPa (kilopaskal): Metričko mjerenje tlaka. 1 kilopaskal iznosi 1000 paskala.

Tlak pri uključivanju: Dok je motor isključen, tlak u spremniku zraka pada kada se upotrebljava pribor. Kada tlak spremnika padne na određenu nisku razinu, motor se automatski ponovno pokreće. Niski tlak pri kojem se motor automatski ponovno pokreće naziva se tlakom pri **uključivanju**.

Tlak pri isključivanju: Kada se kompresor zraka uključi i započne raditi, započinje se stvarati tlak zraka u spremniku zraka. On se stvara do određenog visokog tlaka prije nego što motor automatski isključi i tako štiti spremnik zraka od tlaka višeg od njegovog kapaciteta. Visoki tlak pri kojem se motor automatski ponovno pokreće naziva se tlakom pri **isključivanju**.

Radni ciklus: Ova crpka kompresora zraka može kontinuirano raditi. Međutim, da produljite vijek trajanja kompresora zraka, preporučujemo da zadržite 50 %--75 % prosječnog radnog ciklusa; to znači da crpka kompresora zraka ne treba raditi više od 30--45 minuta u svakom satu.

Vodič za rješavanje problema

Ovaj odlomak pruža popis često pojavljivanih kvarova, njihovih uzroka i korektivnih radnji. Rukovatelj ili osoblje za održavanje može obaviti neke korektivne radnje, a druge osobe mogu trebati pomoć kvalificiranog DeWALT tehničara ili prodavatelja.

Šifra	Mogući uzrok	Moguće rješenje
1	Prekidač za tlak ne isključuje motor kada kompresor dosegne tlak pri isključivanju	Postavite prekidač za uključivanje/isključivanje na "Isključeno" i uklonite bateriju, a ako jedinica ne isključuje kontakt, obratite se DeWALT servisnom centru.
2	Prekidač za tlak pri isključivanju previsok	Obratite se DeWALT servisnom centru.
3	Priključci cijevi nisu dovoljno čvrsti	Zategnite priključke na mjestima na kojima čujete da bježi zrak. Provjerite priključke otopinom sapunice. Ne zatežite previše.
4	Neispravan spremnik zraka	Spremnik zraka mora se zamijeniti. Ne popravljajte propuštanje. Obratite se DeWALT servisnom centru.  UPOZORENJE: Opasnost od pucanja. Ne bušite, ne zavarujte i ne mijenjajte na drugi način spremnik zraka ili će on oslabjeti. Spremnik zraka može puknuti ili eksplodirati.
5	Propuštajuće brtve	Obratite se DeWALT servisnom centru.
6	Neispravan sigurnosni ventil	Ručno upravljajte ventilom tako da otpustite, a zatim zategnete maticu sigurnosnog ventila. Ako ventil i dalje propušta, mora se zamijeniti. Obratite se DeWALT servisnom centru.
7	Regulator nije pravilno prilagođen za pribor koji se upotrebljava	Uobičajeno je da dođe do nekog pada kada se upotrebljava pribor, stoga prilagodite regulator jednim okretajem prema uputama u odlomku Regulator jednim okretajem pod Opis radnji ako je pad tlaka prekomjeran. NAPOMENA: Prilagodite regulirani tlak u uvjetima strujanja dok se upotrebljava pribor.
8	Produljena prekomjerna uporaba zraka	Smanjite količinu uporabe zraka.
9	Kompresor ne osigurava dovoljno zraka za pribor	Provjerite zahtjev za zrak za pribor. Ako je on veći od isporuke zraka (l/min) ili tlaka isporučenog kompresorom zraka, trebate snažniji kompresor da biste upravljali priborom.
11	Ventil za provjeru začepljen	Obratite se DeWALT servisnom centru.
12	Propuštanje zraka	Zategnite priključke.
13	Regulator je oštećen	Obratite se DeWALT servisnom centru.
14	Prekidač za zaštitu motora od preopterećenja se aktivirao	Pogledajte odlomak Štitnik od preopterećenja motora pod Opis radnji . Ako se zaštita od preopterećenja često aktivira, obratite se DeWALT servisnom centru.
15	Tlak u spremniku prekoračuje tlak pri uključivanju prekidača za tlak	Motor se automatski pokreće kada tlak u spremniku padne ispod tlaka pri uključivanju prekidača za tlak.
16	Otpušteni električni priključci	Obratite se DeWALT servisnom centru.
17	Moguća neispravnost motora	Obratite se DeWALT servisnom centru.
18	Prskanje bojom na unutrašnjim dijelovima motora	Obratite se DeWALT servisnom centru. Ne upotrebljavajte kompresor u području prskanja bojom. Pogledajte upozorenje o zapaljivoj pari.
19	Črpka ne radi zato što je tlak u spremniku iznad tlaka pri uključivanju.	Ispraznite spremnik da bude ispod tlaka pri uključivanju kada se črpka uključi.
20	Črpka ne radi zbog sigurnosne greške.	Prebacite prekidač za uključivanje/isključivanje s "Isključeno" na "Automatski uključeno".

Šifre za rješavanje problema

Problem	Šifra
Prekomjerni tlak zraka u spremniku - sigurnosni ventil iskače	1, 2
Propuštanje zraka	3
Zrak propušta u spremniku zraka ili na varovima spremnika zraka	4
Zrak propušta između glave i ploče ventila	5
Zrak propušta iz sigurnosnog ventila	6
Kompresor ne osigurava dovoljno zraka za rad pribora	7, 8, 9, 10, 11, 12
Ručica regulatora ima trajno propuštanje zraka	13
Regulator ne isključuje izlaz zraka	13
Motor se ne pokreće	6, 14, 15, 16, 17, 18, 19, 20

JAMSTVENA IZJAVA

- Jamčimo da navedeni proizvod koji smo isporučili nema nedostataka ili grešaka u konstrukciji ili tvorničkoj montaži.
- Jamstveni rok je 24 mjeseci od dana kupnje. Jamčimo da će navedeni proizvod koji smo isporučili u jamstvenom roku ispravno funkcionirati kod normalne upotrebe ukoliko će se korisnik pridržavati priloženih uputa o uporabi.
- Jamčimo da je za isporučeni proizvod osigurano servisno održavanje i potrebni rezervni dijelovi u toku 7 godina od datuma kupnje.
- Obvezujemo se na zahtjev imatelja jamstvenog lista podnesenog u jamstvenom roku, o svom trošku osigurati otklanjanje kvarova i nedostataka proizvoda koji proizlaze iz nepodudarnosti stvarnih sa propisanim, odnosno deklariranim karakteristikama kvalitete proizvoda. Popravlak se obvezujemo izvršiti u roku od 45 dana od dana prijave kvara. Ako proizvod ne popravimo u tom roku obvezujemo se zamijeniti ga novim ili vratiti uplaćenu svotu.
- Jamstvo vrijedi uz predočenje originalnog računa prodavača te pravilno ispunjenog jamstvenog lista ovjerenog pečatom prodavača.
- Troškove prijevoza odnosno prijenosa proizvoda koji nastaju pri popravku odnosno njegovoj zamjeni u garantnom roku snosi nositelj jamstva. Bez obzira na način dostave ovlaštenom servisu, kupac je obavezan podignuti proizvod po izvršenom servisnom popravku i isto potvrditi svojim potpisom.
- Nepravilnosti koje su nastale nestručnim rukovanjem, rukovanjem suprotnim navedenim u uputama ili mehaničkim oštećenjem isključene su iz jamstva.
- Proizvod ne smije biti prethodno otvaran ili popravljan od strane neovlaštenih osoba.
- Ako popravak traje duže od 14 dana, jamstveni rok se produžuje za trajanje servisa.

Radovi i dijelovi obuhvaćeni jamstvom

- Kvarovi nastali greškom prilikom tvorničkog sklapanja i pakiranja
- Puknuća lomovi dijelova strojeva i alata prouzročeni nekvalitetnim materijalom tj. tvorničkom greškom
- Indirektni kvarovi uzrokovani točkom 2
- Kvarovi nastali odmah po puštanju stroja/uređaja u rad

Radovi i dijelovi koji nisu predmet jamstva

1. Oštećenja i kvarovi nastali:
 - Prilikom nepravilnog sastavljanja uređaja od strane kupca
 - Nepravilnim rukovanjem i nenamjenskim korištenjem
 - Korištenjem neadekvatnih goriva, maziva, napona, opterećenja
 - Servisiranjem ili rastavljanjem uređaja od strane neovlaštenih osoba
2. Dijelovi koji spadaju u potrošni materijal:
 - Kvarovi nastali nedovoljnim održavanjem ili servisiranjem
 - Kvarovi nastali radi preopterećivanja ili pregrijavanja uređaja ili njihovih sastavnih dijelova

TIP PROIZVODA:	
Prodajno mjesto:	Pečat:
Datim prodaje:	Potpis:

Ovlašteni Serviseri:**ALATI MAŠIĆ**

Županijska 38, 31000 OSIJEK
T: 00 385 (0) 31 200 888
M: 00 385 (0) 98 506 174

ALATI MILIĆ D.O.O.

Mirka Viriusa 2, 10090 ZAGREB
T: 00 385 (0) 1 3734 791
T: 00 385 (0) 9 137 33 000
F: 00 385 (0) 1 3906 790
info@alatomilic.hr
<http://www.alatomilic.hr/>

ELEKTROMEHANIKA TERLEVIĆ d.o.o.

Ročka 39, 52440 POREČ
T: 00 385 (0) 52 438 297
F: 00 385 (0) 52 438 297
elektroterlevic@inet.hr
<http://elektromehanika-terlevic.hr/index.html>

GEMMA SERVIS

Andrije peruča 38, 51000 Rijeka
T: +38551217118
M: 098211784
F: +38551217118
gemma-servis@ri.t-com.hr
<http://gemmaservis.fullbusiness.com>

GROM d.o.o

Hrvatskih vladara 33, 22 243 MURTER
T: 00 385 95 909 6164
gromelectro@gmail.com

MEĐIMURKA BS SERVIS

Kalnička 6, 40000 ČAKOVEC
T: 00 385 (0) 40 384 660
M: 00 385 (0) 40 500 634
servis@medjimurka-bs.hr
<http://profi-al.hr/zagreb-hrvatska/>

PAVLOV ALATI

Cesta Dr. F. Tuđmana 273, 21213 KAŠTEL GOMILICA
T: 00 385 (0) 21 220 022
M: 00 385 (0) 21 221 122
F: 00 385 (0) 21 220 022
servis-pavlov@st.t-com.hr

PROFI – AL OBRT

Mikulinci 4a, 10010 ZAGREB
T: 00 385 (0) 1 66 22 820
T: 00 385 (0) 98 718 108
F: 00 385 (0) 1 66 22 823
info@profi-al.hr
<http://profi-al.hr/zagreb-hrvatska/>

TITAN d.o.o.

Bogoslava Šuleka 19, 47000 KARLOVAC
T: 00 385 (0) 47 63 63 11
F: 00 385 (0) 47 63 63 10
info@titan.com.hr
<http://www.titan.com.hr/>

VERMA d.o.o.

Pere Devčića 23, 10290 ZAPREŠIĆ
T: +385 1 3357 496
servis@verma.hr / verma@verma.hr
www.verma.hr

18V 10L AKUMULATORSKI VAZDUŠNI KOMPRESOR DCC1018

Čestitamo!

Izabrali ste DEWALT alat. Dugogodišnje iskustvo, razvoj proizvoda i inovacije učinile su da DEWALT postane jedan od najpouzdanijih partnera korisnicima profesionalnih ručnih električnih alata.

Tehnički podaci

		DCC1018
Napon	V _{oc}	18
Tip		1
Tip baterije		Litijum-jonska
Kapacitet rezervoara vazduha	Litar	10
Približni pritisak uključivanja	BAR	6,9
Približni pritisak isključivanja	18V punjiva baterija: BAR	8,6
	18V/54V punjiva baterija: BAR	9,6
Potiskivanje vazduha	l/min	48
Isporka vazduha pri 7 BARI	l/min	31
Tip osigurača		Vremensko kašnjenje
Nivo regulisanog pritiska (približno)	18V punjiva baterija: BAR	0–8,6
	18V/54V punjiva baterija: BAR	0–9,6
Obrtaja motora u minuti		3400
Tip brze konekcije		Univerzalna EU 1/4" brza spojnica
Tip pumpe		Bez ulja
Težina (bez baterije)	kg	11,3
Vrednosti buke u skladu sa EN1012-1 (EN ISO 2151:2008)		
L _{PA} (emisija nivoa zvučnog pritiska)	dB(A)	79,1
K (odstupanja za zadati nivo buke)	dB(A)	0,9

Emisioni nivo vibracija i/ili buke naveden u ovoj informaciji izmeren je prema standardizovanom postupku iz EN1012-1 (EN ISO 2151:2008) i može se koristiti za upoređivanje alata. Može se koristiti za preliminarnu procenu izloženosti.



UPOZORENJE: Deklarisani emisioni nivo vibracija i/ili buke važi za glavne primene alata. Međutim, ako se alat koristi za druge primene, sa drugim priborima ili ako je loše održavan, emisiona vrednost vibracija i/ili buke se može razlikovati. To može značajno povećati nivo izlaganja u ukupnom periodu rada.

Procena nivoa izloženosti vibracijama i/ili buci takođe treba da uzme u obzir vreme kada je alat isključen i kada radi u praznom hodu. To može značajno smanjiti nivo izlaganja u ukupnom periodu rada.

Identifikujte dopunske bezbednosne mere za zaštitu rukovaoca od efekata vibracija i/ili buke kao što su:

održavanje alata i pribora, održavanje ruku toplim (relevantno za vibracije), organizacija radnih uzoraka.

EC izjava o usklađenosti

Direktiva za mašine



18V 10L akumulatorski vazdušni kompresor DCC1018

Dewalt izjavljuje da su proizvodi opisani u delu „Tehnički podaci“ usklađeni sa:

EC direktivama 2006/42/ EC, EN1012-1:2010, EN 62841-1:2015. 2000/14/EC, kompresori, <15kW, aneks VI DEKRA Testing and Certification GmbH, Handwerkstraße 15, 70565 Stuttgart.

Location Certification Body, Dinnendahlstr. 9, 44809 Bohum, Nemačka

ID br. ovlašćenog tela: 0158

L_{WA} (izmeren nivo zvučne snage) dB 92
L_{WA} (garantovan nivo zvučne snage) dB 93

Ovi proizvodi su takođe usklađeni sa direktivom 2014/30/EU i 2011/65/EU.

Za više informacija kontaktirajte Dewalt na sledećoj adresi ili ih potražite na poledini uputstva za upotrebu.

Dolepotpisani je odgovoran za pripremu tehničke dokumentacije i daje ovu izjavu za račun kompanije DEWALT.

Markus Rompel

Potpredsednik za inženjering, PTE-Europa
DEWALT, Richard-Klinger-Straße 11,
65510, Idstein, Nemačka
6. 5. 2022

Baterije				Punjači/vremena punjenja (u minutima)**									
Kat. br.	V _{DC}	Ah	Težina (kg)	DCB104	DCB107	DCB112	DCB113	DCB115	DCB116	DCB117	DCB118	DCB132	DCB119
DCB546	18/ 54	6,0/ 2,0	1,08	60	270	170	140	90	80	40	60	90	X
DCB547	18/ 54	9,0/ 3,0	1,46	75*	420	270	220	135*	110*	60	75*	135*	X
DCB548	18/ 54	12,0/ 4,0	1,46	120	540	350	300	180	150	80	120	180	X
DCB549	18/ 54	15,0/ 5,0	2,12	125	730	450	380	230	170	90	125	230	X
DCB181	18	1,5	0,35	22	70	45	35	22	22	22	22	22	45
DCB182	18	4,0	0,61	60/40**	185	120	100	60	60/45**	60/40**	60/40**	60	120
DCB183/B/G	18	2,0	0,40	30	90	60	50	30	30	30	30	30	60
DCB184/B/G	18	5,0	0,62	75/50**	240	150	120	75	75/60**	75/50**	75/50**	75	150
DCB185	18	1,3	0,35	22	60	40	30	22	22	22	22	22	40
DCB187	18	3,0	0,54	45	140	90	70	45	45	45	45	45	90
DCB189	18	4,0	0,54	60	185	120	100	60	60	60	60	60	120
DCBP034	18	1,7	0,32	27	82	50	40	27	27	27	27	27	50

*Datumska šifra 201811475B ili kasnije

**Datumska šifra 201536 ili kasnije

***Vremenska matrica punjenja baterije data je samo kao orijentacija; vremena punjenja će varirati u zavisnosti od temperature i stanja baterija.

IZJAVA O USKLAĐENOSTI (BEZBEDOSNI) PROPIS ZA SNABDEVANJE MAŠINA 2008 UK CA

18V 10L akumulatorski vazdušni kompresor DCC1018

Dewalt izjavljuje da su proizvodi opisani u delu „Tehnički podaci“ usklađeni sa:

(Bezbednosni) Propis za snabdevanje mašina, 2008, S.I. 2008/1597 (sa izmenama i dopunama).

EN1012-1:2010, EN 62841-1:2015

Emisija buke u životnoj sredini od strane propisa 2001 za opremu za vanjsku upotrebu 2001, S.I. 2001/1701 (sa izmenama i dopunama), kompresori, <15kW, raspored 9.

Intertek Testing & Certification Ltd, Academy Place, 1-9 Brook Street, Brentwood, Essex, CM14 5NQ, Ujedinjeno Kraljevstvo
ID br. ovlašćenog tela: 0359

L_{WA} (izmeren nivo zvučne snage) dB 92

L_{WA} (garantovan nivo zvučne snage) dB 93

Ovi proizvodi su usaglašeni sa sledećim propisima UK:

Propis za elektromagnetnu kompatibilnost, 2016, S.I.2016/1091 (sa izmenama i dopunama).

Ograničenje upotrebe određenih opasnih materijala u električnoj i elektronskoj opremi 2012, S.I. 2012/3032 (sa izmenama i dopunama).

Za više informacija kontaktirajte Dewalt na sledećoj adresi ili ih potražite na poledini uputstva za upotrebu.

Dolepotpisani je odgovoran za pripremu tehničke dokumentacije i daje ovu izjavu za račun kompanije Dewalt.



Karl Evans
Potpredsednik za profesionalne električne alate EANZ GTS
270 Bath Road, Slough
SL1 4DX
Engleska
6. 5. 2022



UPOZORENJE: Radi smanjenja opasnosti od povreda, pročitajte uputstvo za upotrebu.

Definicije: Bezbednosne smernice

Dole navedene definicije opisuju nivo ozbiljnosti za svaku signalnu reč. Molimo da pročitate uputstvo i vodite računa o tim simbolima.



OPASNOST: Ukazuje na neposredno opasnu situaciju koja će, ako se ne izbegne, izazvati **smrt ili ozbiljnu povredu**.



UPOZORENJE: Ukazuje na potencijalno opasnu situaciju koja, **bi mogla**, ako se ne izbegne, izazvati **smrt ili ozbiljnu povredu**.



OPREZ: Ukazuje na potencijalno opasnu situaciju koja **može**, ako se ne izbegne izazvati **manju ili umerenu povredu**.

NAPOMENA: Ukazuje na praksu koja se **ne odnosi na telesne povrede** ali koja, ako se ne izbegne, **može** dovesti do **materijalne štete**.



Označava opasnost od električnog udara.



Označava opasnost od požara.

OPŠTA BEZBEDNOSNA UPOZORENJA ZA ELEKTRIČNE ALATE



UPOZORENJE: Pročitajte sva bezbednosna upozorenja, uputstva, ilustracije i specifikacije koje su isporučene uz ovaj električni alat. Nepoštovanje svih dole navedenih upozorenja i uputstava može izazvati električni udar, požar i/ili ozbiljnu povredu.

SAČUVAJTE SVA UPOZORENJA I UPUTSTVA ZA BUDUĆE POTREBE

Termin „električni alat“ u upozorenjima odnosi se na alate sa mrežnim napajanjem (sa kablom) ili alate sa baterijskim napajanjem (bežični).

Bezbednost radnog područja

- Radno područje treba uvek da bude čisto i dobro osvetljeno.** Nered i mračna područja izazivaju nezgode.
- Ne radite sa električnim alatima u eksplozivnim atmosferama, na primer u prisustvu zapaljivih tečnosti, gasova ili prašine.** Električni alati stvaraju varnice koje mogu da upale prašinu ili isparenja.
- Decu i druge osobe udaljite dok radite sa električnim alatom.** Zbog ometanja možete izgubiti kontrolu.

Električna bezbednost

- Utikači električnih alata moraju da odgovaraju utičnici.** Nikada i ni na bilo koji način nemojte modifikovati utikač. Ne koristite nikakve utične adaptere sa (uzemljenim) električnim alatima. Nemođifikovani utikači i odgovarajuće utičnice smanjuju opasnost od električnog udara.
- Izbegavajte telesni kontakt sa uzemljenim površinama kao što su cevi, radijatori, šporeti i frižideri.** Postoji veća opasnost od električnog udara ako je vaše telo uzemljeno.
- Ne izlažite električne alate kiši ili vlažnim uslovima.** Voda koja prodire u električni alat povećava opasnost od električnog udara.
- Ne rukujte nepravilno kablom.** Nemojte nikad koristiti kabl za nošenje, povlačenje ili izvlačenje utikača električnog alata. Kabl udaljite od izvora toplote, ulja, oštih ivica ili pokretnih delova. Oštećeni ili zapleteni kablovi povećavaju opasnost od električnog udara.
- Pri upotrebi električnog alata na otvorenom prostoru, koristite produžni kabl koji je podesan za upotrebu na otvorenom prostoru.** Korišćenje kabla koji je podesan za upotrebu na otvorenom prostoru umanjuje opasnost od električnog udara.
- Ukoliko se ne može izbegnuti upotreba električnog alata na vlažnom mestu, koristite napajanje sa FID zaštitnom sklopkom za zaštitu od struje u slučaju kvara.** Upotreba FID sklopke umanjuje opasnost od električnog udara.

Lična bezbednost

- Budite pažljivi, gledajte šta radite i savesno radite sa električnim alatom.** Nemojte da koristite električni alat ako ste umorni ili pod dejstvom lekova, alkohola

ili droga. Trenutak nepažnje pri radu sa električnim alatom može dovesti do ozbiljnih telesnih povreda.

- Nosite ličnu zaštitnu opremu. Uvek nosite zaštitu za oči.** Zaštitna oprema, kao što su maska za prašinu, zaštitna obuća sa donom koji se ne kliza, kaciga ili zaštitna za sluh, koja se koristi pod odgovarajućim uslovima, smanjuje telesne povrede.
- Sprečite nenamerno pokretanje. Pobrinite se da prekidač bude isključen pre povezivanja električnog napajanja i/ili baterije, uzimanja uređaja ili nošenja alata.** Nošenje električnog alata sa prstom na prekidaču ili električnih alata sa prekidačem koji su priključeni na napajanje izaziva nezgode.
- Uklonite ključ za podešavanje ili ključ za pritezanje pre uključivanja električnog alata.** Ključ za pritezanje ili podešavanje koji je ostao u rotirajućem delu električnog alata može da dovede do telesne povrede.
- Ne posežite van domašaja. Održavajte stabilan položaj i ravnotežu u svakom trenutku.** Time se obezbeđuje bolja kontrola nad električnim alatom u neočekivanim situacijama.
- Nosite odgovarajuću odeću. Ne nosite široku odeću ili nakit.** Držite vašu kosu i odeću dalje od pokretnih delova. Široka odeća, nakit ili duga kosa mogu da se uhvate u pokretne delove.
- Ako postoje priključni uređaji za izbacivanje prašine i oprema za njeno sakupljanje, pobrinite se da budu priključeni i da se pravilno koriste.** Upotreba uređaja za sakupljanje prašine može smanjiti opasnosti vezane uz prašinu.
- Nemojte dozvoliti da vam znanje dobijeno učestalom upotrebom alata dovede do stanja samouverenosti i ignorirate principe bezbednosti alata.** Nepažljiva akcija može prouzrokovati ozbiljne povrede u deliču sekunde.

Upotreba i održavanje električnih alata

- Ne preopterećujte električni alat. Koristite odgovarajući električni alat za svoj rad.** Pravilan električni alat će bolje i bezbednije, i u predviđenoj meri, obaviti posao za koji je konstruisan.
- Ne koristite električni alat čiji prekidač ne može da se uključi i isključi.** Svaki električni alat koji se ne može kontrolisati putem prekidača je opasan i mora se popraviti.
- Izvučite utikač iz izvora napajanja i/ili izvadite bateriju iz električnog alata, ako se može izvaditi, pre vršenja bilo kakvih podešavanja, zamene pribora ili odlaganja električnog alata.** Takve preventivne bezbednosne mere smanjuju opasnost od slučajnog pokretanja električnog alata.
- Nekorišćene električne alate čuvajte van domašaja dece i nemojte dozvoliti osobama koje nisu upoznate sa ovim električnim alatom ili ovim uputstvima da rukuju električnim alatom.** Električni alati su opasni u rukama nevezanih korisnika.
- Održavajte električne alate i pribore. Proverite da li su pokretni delovi centrirani ili blokirani, da li su delovi polomljeni i da li postoji bilo koje drugo stanje koje**

može uticati na rad električnih alata. Ako je oštećen, postarajte se da se električni alat popravi pre upotrebe. Mnoge nezgode su izazvane loše održanim električnim alatima.

- f) **Rezne alate održavajte tako da budu oštri i čisti.** Pravilno održavani rezni alati sa oštrim reznim ivicama ređe se blokiraju i lakše se kontrolišu.
- g) **Koristite električni alat, pribor, nastavke itd. u skladu sa ovim uputstvima, uzimajući u obzir radne uslove i rad koji treba obaviti.** Korišćenje električnog alata za radove za koje nije namenjen može dovesti do opasne situacije.
- h) **Drške i površine za hvatanje moraju da budu suvi, čisti, nezaprljane uljem i mašču.** Klizave drške i površine za hvatanje ne omogućavaju bezbedno rukovanje i kontrolu nad alatom u neočekivanim situacijama.

Upotreba i održavanje električnih alata

- a) **Punjenje vršite samo punjačem koji je specifikovao proizvođač.** Punjač koji je podesan za jedan tip punjive baterije može izazvati opasnost od požara ako se koristi sa nekom drugom punjivom baterijom.
- b) **Električne alate koristite samo sa punjivim baterijama koje su dizajnirane specijalno za njih.** Upotreba bilo koje druge punjive baterije može izazvati opasnost od povreda ili požara.
- c) **Ako se punjiva baterija ne koristi, čuvajte je dalje od metalnih predmeta kao što su spajalice za papir, novčići, ključevi, ekseri, zavrtnji ili drugi sitni metalni predmeti koji mogu da naprave spoj između kontakata.** Kratko spajanje baterijskih kontakata može izazvati opekotine ili požar.
- d) **Pod neodgovarajućim uslovima može doći do curenja tečnosti iz baterije; izbegavajte kontakt.** Ako slučajno dođe do kontakta, isperite mesto kontakta vodom. Ako tečnost dođe u dodir sa očima, potražite i medicinsku pomoć. Tečnost koja iscuri iz baterije može izazvati iritaciju kože ili opekotine.
- e) **Ne koristite punjivu bateriju ili alat koji je oštećen ili modifikovan.** Oštećene ili modifikovane baterije mogu da ispolje nepredviđeno ponašanje rezultujući u požar, eksploziju ili opasnost od povreda.
- f) **Ne izlažite punjivu bateriju ili alat vatri ili prekomernoj temperaturi.** Izlaganje vatri ili temperaturi iznad 130 °C može izazvati eksploziju.
- g) **Sledite sva uputstva za punjenje i nemojte puniti punjivu bateriju ili alat izvan temperaturnog opsega određenog u uputstvima.** Nepravilno punjenje ili punjenje izvan temperature određenog opsega može oštetiti bateriju i uvećati opasnost od požara.

Servis

- a) **Postarajte se da vaš električni alat servisira kvalifikovani servisni tehničar koji će koristiti samo originalne rezervne delove.** Time se osigurava bezbednost električnog alata.
- b) **Nikad ne servisirajte oštećene punjive baterije.** Servisiranje punjivih baterija treba da bude sprovedeno od strane proizvođača ili ovlašćenog servisa.

SIGURNOSNA UPUTSTVA

Važna sigurnosna uputstva za upotrebu kompresora



UPOZORENJE: SMRT ILI OZBILJNE TELESNE POVREDE MOGU REZULTOVATI OD NEPRAVILNE ILI NEBEZBEDNE UPOTREBE KOMPRESORA. DA IZBEGNETE OVE OPASNOSTI SLEDITE OVA OSNOVNA SIGURNOSNA UPUTSTVA.

PROČITAJTE SVA UPUTSTVA

1. **NIKAD NE DODIRUJTE POKRETNE DELOVE.** Nikad ne stavljajte vaše ruke, prste ili ostale delove tela blizu pokretnih delova kompresora.
2. **NIKAD NE RADITE BEZ SVIH NAMEŠTENIH ŠTITNIKA NA MESTU.** Nikad ne radite sa ovim kompresorom ako nisu svi štitnici ili zaštitne funkcije na mestu i u dobrom radnom stanju. Ako održavanje ili servisiranje zahteva uklanjanje štitnika ili zaštitne funkcije, uverite se da ste vratili štitnike ili zaštitne funkcije pre ponovnog puštanja kompresora u rad.
3. **UVEK NOSITE ZAŠTITU ZA OČI.** Uvek nosite zaštitne naočare ili slična sredstva za zaštitu očiju. Nikad nemojte usmeravati komprimovani vazduh prema bilo kome ili bilo kom delu tela.
4. **ZAŠTITITE SE PROTIV ELEKTRIČNOG UDARA.** Sprečite telesni kontakt sa uzemljenim površinama kao što su cevi, radijatori, šporeti i frižideri. Nikad ne koristite kompresor u vlažnoj ili mokroj lokaciji. Nikad ne ostavljajte kompresor nepovoljnim vremenskim uslovima.
5. **ISKOPČAJTE KOMPRESOR KADA NIJE U UPOTREBI.** Uvek iskopčajte kompresor iz električnog napajanja i ispuštite komprimovani vazduh iz rezervoara pre servisiranja, inspekcije, održavanja, čišćenja, zamene ili provere bilo kog dela.
6. **IZBEGAVAJTE NENAMERNO POKRETANJE.** Nemojte transportovati kompresor dugim rastojanjima, u vozilu ili u potencijalno opasnim situacijama, na primer, na merdevini ili skeli dok je priključen na električno napajanje ili kada je rezervoar napunjen komprimovanim vazduhom. Uverite se da je prekidač za UKLJUČIVANJE/ISKLJUČIVANJE u položaju OFF (isključeno) pre priključivanja kompresora na električno napajanje.
7. **PRAVILNO SKLADIŠTITE KOMPRESOR.** Kada se ne koristi, kompresor treba čuvati na suvom mestu. Držati van domašaja dece. Zaključajte područje skladištenja.
8. **ODRŽAVAJTE RADNO PODRUČJE ČISTIM.** Zakrčeni prostori prizivaju nezgode. Očistite kompletno radno područje od nepotrebnog alata, otpataka, nameštaja, itd.
9. **DRŽITE DECU UDALJENO.** Svi posetioци moraju da budu bezbedno udaljeni iz radnog područja.
10. **NOSITE ODGOVARAJUĆU ODEĆU.** Ne nosite široku odeću ili nakit. Ona možda bude uhvaćena od strane pokretnih delova. Da biste sakupili dugu kosu, nosite zaštitnu kapu za kosu.
11. **BUDITE PRIPRAVNI.** Gledajte u ono što radite. Razmišljajte zdravorazumno. Ne radite sa kompresorom

ako ste umorni. Nikad ne koristite kompresor ako ste pod uticajem alkohola, droga ili lekova, koji vas čine pospanim.

12. **PROVERITE DA LI POSTOJE OŠTEĆENI DELOVI I CURENJA VAZDUHA.** *Pre dalje upotrebe kompresora pažljivo proverite štitnik i ostale delove na oštećenja da biste se uverili da će pravilno raditi i sprovesti svoju namenjenu funkciju. Proverite poravnavanje pokretnih delova, zaglavljivanje pokretnih delova, lom delova, montažu, curenje vazduha i bilo koje drugo stanje koje može uticati na rad kompresora. Štitnik ili drugi deo koji je oštećen treba pravilno popraviti ili zameniti od strane ovlašćenog servisnog centra osim ako je drugačije navedeno bilo gde u ovom uputstvu za upotrebu. Neispravne prekidače pritiska zamenite u ovlašćeni servisni centar. Ne koristite kompresor ako prekidač ne može da se uključi i isključi. Nikad ne pokušavajte popravku rezervoara vazduha koji je oštećen ili curi. Odmah zamenite rezervoar u ovlašćeni servis.*
13. **NIKAD NE KORISTITE KOMPRESOR ZA PRIMENE KOJE SU DRUGAČIJE OD ODREĐENIH.** *Nikad ne koristite kompresor za primene koje su drugačije od onih određenih u uputstvu. Nikad ne koristite komprimovani vazduh za disanje ili respiraciju. Nikad ne stojite na kompresor.*
14. **PAŽLJIVO RUKUJTE KOMPRESOROM.** *Koristite kompresor u skladu sa obezbeđenim uputstvima ovde. Nikad ne dozvolite da rade sa kompresorom deca, pojedinci koji nisu upoznati sa njegovim radom ili neovlašćenom osoblju.*
15. **DRŽITE SVE VIJKE; ZAVRTNJEVE I POKRIVAČE ZATEGNETO U MESTU.** *Držite sve vijke, zavrtnjeve i pokrivače zategnuto montirane. Povremeno proverite njihovo stanje.*
16. **DRŽITE VENTILACIJU MOTORA ČISTOM.** *Ventilacija motora mora da bude čista tako da vazduh može uvek slobodno da cirkuliše. Redovno proveravajte na naslage prašine.*
17. **NIKAD NE KORISTITE KOMPRESOR KOJI JE U KVARU ILI RADI ABNORMALNO.** *Ako kompresor izgleda radi neobično, pravi neobičnu buku, ili na drugi način izgleda da je u kvaru, prekinite odmah upotrebu i uredite popravke od strane ovlašćenog servisa.*
18. **NE BRIŠITE PLASTIČNE DELOVE SA RASTVARAČEM.** *Rastvarači kao što su benzin, razređivač, ugljenik tetrahlorid i alkohol mogu oštetiti i naprsnuti plastične delove. Ne brišite ih sa takvim rastvaračima. Obrišite plastične delove mekom krpom koja je blago ovlažena sapunicom i osušite temeljno.*
19. **KORISTITE SAMO ORIGINALNE REZERVNE DELOVE.** *Zamena delova koji nisu originalni mogu poništiti garanciju i mogu dovesti do kvara i povrede. Originalne delove možete nabaviti kod vašeg prodavca.*
20. **NE MODIFIKUJTE KOMPRESOR.** *Ne modifikujte kompresor. Uvek stupite u kontakt s ovlašćenim servisom za bilo koju popravku. Neovlašćene modifikacije ne utiču samo na performanse kompresora nego i dovode do nezgode ili povrede osoblja za popravku koji nemaju neophodno znanje i tehničko iskustvo za pravilno*

sprovođenje popravke. Neovlašćene modifikacije mogu uvećati opasnost od povrede korisnika ili opasnost od oštećenja imovine.

21. **ISKLJUČITE PREKIDAČ KADA KOMPRESOR NIJE U UPOTREBI.** *Kada kompresor nije u upotrebi, isključite prekidač, iskopčajte ga iz električnog napajanja i otvorite slavinu za ispuštanje komprimovanog vazduha iz rezervoara.*
22. **NIKAD NE DODIRUJTE VRUĆE POVRŠINE.** *Da biste smanjili opasnost od opekotina, ne dodirujte cevi, glave, cilindre i motore.*
23. **NE USMERAVAJTE VAZDUH PREMA TELU.** *Opasnost od povrede, ne usmeravajte vazduh prema osobama ili životinjama.*
24. **SVAKODNEVNO ISPUŠTAJTE VAZDUH IZ REZERVOARA ILI NAKON SVAKE UPOTREBE.** *Otvorite slavinu za ispuštanje i nagnite kompresor za kompletno ispuštanje nagomilane vode. U slučaju da ne ispuštite pravilno rezervoar, to može dovesti do prekomerne korozije, koja može da izazove iznenadno pucanje rezervoara ili eksploziju.*
25. **NE ZAUSTAVLJAJTE RAD KOMPRESORA IZVLAČENJEM BATERIJE.** *Koristite prekidač za uključivanje/isključivanje.*
26. **KORISTITE SAMO PREPORUČENE DELOVE KOJI PRIHVATAJU PRITISAK KOJI NIJE MANJE OD 9,6 BARA.** *Rizik od eksplozije. Koristite samo preporučene delove koji prihvataju pritisak koji nije manje od 9,6 bara.*
27. **NOSITE PRAVILNU ZAŠTITU ZA OČI I GLAVU.** *Potrebno je da nosite pogodnu zaštitnu odeću kada radite sa kompresorom i priključenim alatom ili priborom. Pogledajte priručnik alata/pribora i pridržavajte se svim bezbednosnim zahtevima.*
28. **UZMITE U OBZIR USLOVE ŽIVOTNE SREDINE.** *Nikad ne ostavljajte kompresor na kiši. Nikad ne koristite kompresor u vlažnim ili mokrim uslovima. Obezbedite dobro osvetljenje. Nikad ne koristite kompresor blizu zapaljivih tečnosti ili gasova.*
29. **NE UKLJUČUJTE U EKSPLOZIVNIM ATMOSFERAMA, NA PRIMER U PRISUSTVU ZAPALJIVIH TEČNOSTI, GASOVA ILI PRAŠINE.** *Kompresori mogu kreirati varnice koje mogu da upale prašinu ili isparenja.*
30. **Proverite posudu pod pritiskom na znake korozije i oštećenja svaki put pre upotrebe.** *Ne koristite kompresor sa oštećenom ili rđavom posudom pod pritiskom.*

Preostale opasnosti

I pored primene relevantnih bezbednosnih propisa i implementacije bezbednosnih uređaja, izvesne preostale opasnosti se ne mogu izbeći. To su:

- Slabljenje sluha.
- Opasnost od telesnih povreda zbog letećih opiljaka.
- Opasnost od opekotina zbog zagrevanja pribora u toku rada.
- Opasnost od telesnih povreda zbog duge upotrebe.

SACUVAJTE OVA UPUTSTVA

Punjači

DEWALT punjači ne zahtevaju podešavanje i dizajnirani su za što jednostavniju upotrebu.

Električna bezbednost

Električni motor je projektovan samo za jedan napon. Uvek proverite da li napon elektro mreže odgovara naponu na identifikacionoj pločici uređaja. Takođe se postarajte da napon vašeg punjača odgovara naponu vaše elektro mreže.



Vaš DEWALT punjač je dvostruko izolovan u skladu sa EN60335; zato nije potreban kabl za uzemljenje.

U slučaju da se kabl ošteti, mora ga zameniti samo DEWALT ili ovlašćeni servis.

Zamena utikača (samo Velika Britanija i Irska)

Ako treba namestiti novi mrežni utikač:

- *Bezbedno odložite stari utikač.*
- *Braon provodnik povežite na kontakt za fazu u novom utikaču.*
- *Povežite plavi provodnik na neutralni kontakt.*



UPOZORENJE: Ne treba povezivati kontakt za uzemljenje.

Pratite uputstva koja se isporučuju uz utikače dobrog kvaliteta. Preporučeni osigurač: 3 A.

Korišćenje produžnog kabla

Produžni kabl ne treba koristiti osim ako to nije nužno. Koristite odobreni produžni kabl koji je pogodan za ulazni priključak vašeg punjača (pogledajte **Tehnički podaci**). Minimalni poprečni presek provodnika je 1 mm²; maksimalna dužina je 30 m.

Ako koristite kablovski kotur, uvek potpuno odmotajte kabl.

Važna sigurnosna uputstva za sve punjače baterija

SAČUVAJTE OVA UPUTSTVA: Ovaj priručnik koristi važna sigurnosna uputstva i uputstva za rad kompatibilnih punjača baterija (vidi u **Tehnički podaci**).

- *Pre upotrebe ovog punjača pročitajte sva uputstva i oznake upozorenja koje se nalaze na punjaču, bateriji i proizvodu koji koristi bateriju.*



UPOZORENJE: Opasnost od električnog udara. Ne dozvolite da bilo kakva težnost prođe u punjač. Može doći do električnog udara.



UPOZORENJE: Preporučujemo upotrebu FID sklopke sa nominalnom strujom od 30mA ili niže.



OPREZ: Opasnost od opekotina. Radi smanjenja opasnosti od povreda, puniti samo DEWALT punjive baterije. Drugi tipovi baterija mogu prsnuti izazivajući fizičke povrede i oštećenja.



OPREZ: Decu treba nadzirati kako bi se osiguralo da se ne igraju sa uređajem.

NAPOMENA: Pod izvesnim okolnostima, kada je punjač priključen u struju, izloženi kontakti za punjenje u punjaču mogu se kratko spojiti stranim materijalom. Strani materijali koji su provodljivi, kao što su čelična vuna, aluminijumska folija ili nagomilavanje metalnih opiljaka, ali ne samo oni, moraju se držati dalje od šupljina na punjaču. Punjač treba uvek iskopčati od izvora napajanja kada se u njemu ne nalazi punjiva baterija. Iskopčajte punjač sa napajanja pre radova na čišćenju.

- **NE pokušavajte da puniti bateriju sa drugim punjačima osim onih koji su opisani u ovom uputstvu.** Punjač i punjiva baterija su specijalno dizajnirani za zajednički rad.
- **Ovi punjači nisu namenjeni za druge svrhe već samo za punjenje DEWALT punjivih baterija.** Svaka druga primena može izazvati opasnosti od požara i električnog udara.
- **Ne izlažite punjač kiši ili snegu.**
- **Da biste punjač isključili iz struje, uvek vucite utikač a ne kabl.** To će smanjiti opasnost od oštećenja električnog utikača i kabla.
- **Pobrinite se da kabl bude položen tako da se isključi mogućnost njegovog slučajnog povlačenja, gaženja ili oštećivanja i napreznja na druge načine.**
- **Ne koristite produžni kabl osim ako to nije neophodno.** Upotreba neprikladnog produžnog kabla može izazvati opasnosti od požara i električnog udara.
- **Ne stavljajte nikakve predmete na punjač i ne postavljajte punjač na mekanu površinu jer to može blokirati ventilacione otvore i dovesti do prekomernog unutrašnjeg zagrevanja.** Punjač udaljite od izvora toplote. Punjač se ventilira kroz otvore na vrhu i dnu kućišta.
- **Ne uključujte punjač ako je oštećen njegov kabl ili utikač**—odmah ih zamenite.
- **Ne uključujte punjač ako je bio izložen udarcu, ako je pao ili je oštećen na drugi način.** Odnosite ga u ovlašćeni servisni centar.
- **Ne rastavljajte punjač; odnesite ga u ovlašćeni servisni centar ako je potrebno servisiranje ili popravka.** Ako se nepravilno stavi, može izazvati opasnosti od požara i električnog udara.
- *U slučaju da je kabl za napajanje oštećen neophodno je da ga zameni proizvođač, njegov serviser ili slično kvalifikovano lice kako bi se sprečila bilo kakva opasnost.*
- **Isključite punjač iz struje pre radova na čišćenju. Time će se smanjiti opasnost od električnog udara.** Uklanjanje baterije neće smanjiti taj rizik.
- **NIKAD ne pokušavajte da povežete dva punjača.**
- **Punjač je dizajniran za rad na standardnom naponu u domaćinstvu od 230V. Ne pokušavajte da koristite drugi napon.** To se ne odnosi na automobilski punjač.







Punjenje baterije (sl. B)

1. Punjač priključite na odgovarajuću utičnicu pre stavljanja punjive baterije.
2. Umetnite bateriju 2 u punjač tako što ćete osigurati da je punjiva baterija kompletno umetnuta u punjač. Crvena lampica (punjenje) će neprekidno treptati signalizirajući da je proces punjenja počeo.
3. Završetak punjenja se signalizira kontinualnim svetlom crvene lampice (ON). Punjiva baterija je tada potpuno napunjena i može se koristiti ili ostaviti u punjaču. Za skidanje punjive baterije iz punjača, pritisnite dugme za oslobađanje baterije 3 na punjivoj bateriji.

NAPOMENA: Pre prve upotrebe dopuniti kompletno punjivu bateriju, da biste osigurali maksimalne performanse i životni vek trajanja litijum-jonskih baterija.

Rukovanje punjačem

Na indikatorima ispod su navedeni statusi punjenja baterije.

Indikatori punjenja	
 Punjenje	— — — — — 
 Potpuno napunjena	————— 
 Odlaganje zbog vruće/hladne baterije*	— — — — — ————— 

*Crvena lampica nastavlja sa treperenjem, ali žuta indikatorska lampica nastavlja da svetli tokom ove operacije. Čim baterija dostigne prikladnu temperaturu, žuta lampica se isključuje i punjač se vraća opet u postupak punjenja.

Kompatibilni punjači neće puniti neispravne baterije. Punjač će označiti pokvarenu punjivu bateriju tako što neće da se uključi.

NAPOMENA: To takođe može značiti da je problem u punjaču.

Ukoliko punjač označava problem, onda odnesite punjač i bateriju kod ovlašćenog servisera radi ispitivanja.

Kašnjenje zbog vruće/hladne baterije

Ako punjač detektuje da je punjiva baterija previše vruća ili previše hladna, on automatski pokreće kašnjenje zbog vruće/hladne baterije i odlaže punjenje dok baterija ne postigne odgovarajuću temperaturu. Punjač se tada automatski prebacuje u režim punjenja baterije. Ova funkcija obezbeđuje maksimalni vek trajanja baterije.

Hladna baterija se puni sporije u odnosu na toplu bateriju.

Punjiva baterija se puni sporije kroz ceo ciklus punjenja i neće dostići maksimalni kapacitet čak i ako se baterija zagreje.

Punjač DCB118 je opremljen sa unutrašnjim ventilatorom konstruisanim za hlađenje baterije. Ventilator se automatski uključuje kada je neophodno ohladiti bateriju. Nikada nemojte koristiti punjač ako ventilator ne radi pravilno ili ako su ventilacioni prorezi blokirani. Nemojte dozvoliti da strani predmeti prodru u unutrašnjost punjača.

Električni sistem zaštite

XR Li-jonski alati su projektovani sa elektronskim zaštitnim sistemom koji će zaštititi bateriju od prepunjavanja, pregrevanja ili dubokog pražnjenja.

Ovaj alat će se automatski isključiti kad se aktivira elektronski zaštitni sistem. Ako se to desi, litijum-jonsku bateriju stavite u punjač da se napuni do kraja.

Montaža na zidu

Ovi punjači su konstruisani za montažu na zidu ili za uspravno stajanje na stolu ili radnoj površini. Ako se montaža vrši na zidu, onda locirajte punjač u blizini električne utičnice i udaljeno od čoškova ili drugih prepreka koje bi mogle da sprečavaju protok vazduha. Koristite poleđinu punjača kao šablon za lociranje montažnih zavrtnjeva na zidu. Montirajte punjač bezbedno pomoću zavrtnjeva (kupljeni zasebno) koji su najmanje 25,4 mm dugi sa prečnikom glave zavrtnja od 7–9 mm, uvrteni u drvo na optimalnu dubinu tako da ostavljaju 5,5 mm od zavrtnja izloženim. Poravnajte proreze na poleđini punjača sa zavrtnjima i gurnite ih do kraja u proreze.

Opšta uputstva za čišćenje



UPOZORENJE: *Opasnost od električnog udara.*

Isključite punjač iz struje iz mrežne utičnice pre radova na čišćenju. Nečistoće i masnoće mogu se odstraniti sa spoljašnje strane punjača koristeći krpu ili mekanu nemetalnu četku. Ne koristite vodu ili neke druge tečnosti za čišćenje. Nikad nemojte dozvoliti da voda prodre u alat; nikad ne uranjajte bilo koji deo alata u tečnost.



Punjive baterije

Važna sigurnosna uputstva za sve baterije

Pri naručivanju rezervne punjive baterije obavezno navedite kataloški broj i napon.

Isporučena punjiva baterija nije kompletno napunjena. Pre upotrebe punjive baterije i punjača pažljivo pročitajte uputstva koja su data u nastavku. Zatim sledite navedenu proceduru punjenja.

PROČITAJTE SVA UPUTSTVA

- **Ne punitite i ne koristite bateriju u eksplozivnim atmosferama, na primer u prisustvu zapaljivih tečnosti, gasova ili prašine.** Prilikom stavljanja ili vađenja baterije iz punjača može doći do paljenja prašine ili pare.
 - **Punjivu bateriju nikad ne stavljajte silom u punjač. Ne modifikujte punjivu bateriju da bi mogla da se postavi u nekompatibilni punjač jer baterija može da pukne i dovede do ozbiljnih telesnih povreda.**
 - Punjive baterije punitite samo u DEWALT punjačima.
 - **NE** prskajte i ne uranjajte u vodu ili druge tečnosti.
 - **Alat i punjivu bateriju ne čuvajte i ne koristite na mestima na kojima temperatura može da padne ispod 4 °C (kao što su šupe ili limene zgrade tokom zime) ili poraste do ili premaši 40 °C (npr. šupe ili limene zgrade tokom leta).**
 - **Ne spaljujte punjive baterije čak i ako su ozbiljno oštećene ili ako su potpuno istrošene.** Baterija će eksplodirati u vatri. Toksična isparenja i materijali se stvaraju pri sagorevanju litijum-jonskih punjivih baterija.
 - **Ako sadržaj baterije dođe u dodir sa kožom, pogođeno područje odmah isperite blagim sapunom i vodom.** Ako tečnost iz baterije dopre u oči, vodom ispirajte otvoreno oko 15 minuta ili dok iritacija ne prestane. Ako je potrebna medicinska nega: elektrolit baterije predstavlja mešavinu tečnosti organskih karbonata i litijumovih soli.
 - **Sadržaji otvorenih baterijskih ćelija mogu izazvati iritaciju respiratornih organa.** Obezbedite svež vazduh. Ako simptomi i dalje postoje, potražite medicinsku pomoć.
-  **UPOZORENJE:** *Opasnost od opekotina.* Tečnost baterije se može zapaliti ako se izloži varnicama ili plamenu.
-  **UPOZORENJE:** *Nikad ne pokušavajte da otvorite punjivu bateriju. Ako je kućište punjive baterije napuklo ili oštećeno, ne stavljajte je u punjač. Ne gnječite, ne bacajte i ne oštećujte punjivu bateriju. Ne koristite punjivu bateriju ili punjač ako su bili izloženi udarcu, ako su pali, prevrnuli se ili oštećeni na drugi način (npr. probušeni ekserom, udareni čekićem, nagaženi).* Može doći do električnog udara.

Oštećene punjive baterije treba vratiti u servisni centar radi recikliranja.



UPOZORENJE: Opasnost od požara. Nemojte skladištiti ili nositi baterije tako da metalni predmeti mogu doći u kontakt sa izloženim terminalima baterije. Na primer, ne postavljajte baterije u kecelje, džepove, kutije alata, kutije sa opremom proizvoda, fioke, itd. gde postoje ekseri, zavrtnji, ključevi itd.



OPREZ: Ako se ne koristi, alat stavite na stranu na stabilnu površinu gde neće izazvati saplitanje odnosno gde ne postoji opasnost od pada. Neki alati sa velikim punjivim baterijama mogu stajati uspravno na punjivu bateriju, ali se mogu lako prevrnuti.

Transport



UPOZORENJE: Opasnost od požara. Transport baterija može prouzrokovati požar ako terminali baterije nenamerno dođu u dodir sa sprovodnim materijalima. Prilikom transporta baterija uverite se da su terminali baterije zaštićeni i dobro izolovani od materijala koji može doći u dodir sa njim i prouzrokovati kratak spoj.

NAPOMENA: Litijum-jonske baterije se ne smeju držati u putničkom prtljagu.

DEWALT baterije su usklađene sa svim primenjivim propisima transporta kao što je propisano prema industriji i zakonskim standardima, u što spadaju UN preporuke o transportu opasnih dobara, Propisi za opasna dobra Internacionalnog udruženja vazdušnog transporta (IATA), Internacionalni pomorski propisi za opasna dobra (IMDG) i Evropski sporazum u vezi internacionalni transport opasnih dobara putevima (ADR). Litijum-jonske ćelije i baterija su testirane u skladu sa poglavljem 38.3 iz uputstva za testiranje i kriterijumi UN preporuka za transport opasnih dobara.

U većini slučajeva, transport DEWALT baterija biće prihvaćen zbog klasifikacije kao kompletno regulisan opasan materijal klase 9. U načelu, samo isporuke koje sadrže litijum-jonske baterije sa energetsom klasifikacijom većom od 100 vati na čas (Wh) zahtevaju da budu isporučene kao kompletno regulisana klasa 9. Sve litijum jonske baterije imaju vrednost vat časova označenu na pakovanju. Osim toga, zbog kompleksnosti propisa, DEWALT ne preporučuje vazдушnu isporuku samih litijum-jonskih punjivih baterija bez obzira na vat časove. Isporuke alata sa baterijama (kombinovani setovi) se mogu vazдушno transportovati ukoliko vat čas baterije nije veći od 100 Wh. Bez obzira da li je transport razmotren kao prihvaćen ili kompletno regulisan, na prevozniku je da bude upoznat sa najnovijim propisima za pakovanje, etiketiranje/označavanje i zahtevima za dokumentaciju.

Informacije u ovom poglavlju ovog uputstva su obezbeđene iskreno i smatraju se kao precizne u vreme kreiranja ovog dokumenta. Međutim, ne daje se nikakva garancija, bilo eksplicitno ili podrazumevano. Kupac ima odgovornost da osigura svoje delatnosti u skladu sa primenjivim propisima.

Transport FLEXVOLT™ baterije

DEWALT FLEXVOLT™ baterija ima dva režima rada: **Upotreba i transport**.

Režim upotrebe: Kada FLEXVOLT™ baterija stoji sama ili se nalazi u DEWALT 18V proizvodu, onda će raditi kao baterija od 18V. Kada se FLEXVOLT™ baterija nalazi u proizvodu od 54V ili od 108V (dve 54V baterije), onda će raditi kao baterija od 54V.

Režim transporta: Kada je postavljen poklopac na FLEXVOLT™ bateriji, onda se nalazi u režimu transporta. Čuvajte poklopac radi transporta.

Kada se baterija nalazi u režimu transporta, onda su nizovi ćelije električno iskopčani unutar pakovanja, što rezultuje da 3 baterije imaju nizak vat čas (Wh) sa klasifikacijom prema 1 bateriji koja ima veći vat čas klasifikaciju. Ova uvećana količina od 3 baterije sa nižim vat časom može da izuzme pakovanje od određenih propisa za transport.

Na primer za transport Wh klasifikacija može označavati 3 × 36 Wh, što znači 3 baterije gde svaka ima 36 Wh. Wh klasifikacija za upotrebu može označavati 108 Wh (podrazumevano 1 baterija).

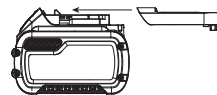

Primer etikete za upotrebu i transport



Preporuke za skladištenje

1. Najbolje mesto za skladištenje je suvo i hladno mesto zaštićeno od direktne sunčeve svetlosti i preterane toplote ili hladnoće. Za optimalne performanse i vek trajanja baterije, punjive baterije čuvajte na sobnoj temperaturi kada se ne koriste.
2. Za dugoročno skladištenje preporučuje se skladištenje kompletno napunjene baterije na hladnom, suvom mestu izvan punjača radi optimalnih rezultata.

NAPOMENA: Ne smete skladištiti bateriju koja je potpuno ispražnjena. Neophodno je napuniti bateriju pre upotrebe.

Oznake na punjaču i punjivij bateriji

Pored piktograma koji su korišćeni u ovom priručniku, nalepnice na punjaču i punjivij bateriji mogu pokazivati sledeće piktograme:



Pre upotrebe pročitajte uputstvo za upotrebu.



Vidi **Tehnički podaci** za vreme punjenja.



Ne dodirujte predmetima koji su elektroprovodni.



Ne punite oštećene baterije.



Ne izlažite vodi.



Neispravne kablove odmah zamenite

SRPSKI



Punite samo između 4 °C i 40 °C.



Samo za upotrebu u zatvorenom prostoru.



Punjive baterije zbrinite na ekološki način.



Punite baterije samo sa DeWALT punjačima. Punjenje baterija koje nisu DeWALT baterije sa DeWALT punjačima može dovesti do njihovog eksploziranja i ostalih opasnih situacija.



Ne sagorevajte punjive baterije.



UPOTREBA (bez transportnog poklopca). Primer: Wh klasifikacija označava 108 Wh (1 baterija sa 108 Wh).



TRANSPORT (sa ugrađenim transportnim poklopcem). Primer: Wh klasifikacija označava 3 x 36 Wh (3 baterije od 36 Wh).

Tip baterije

Na punjivoj bateriji 18 rade sledeći alati: DCC1018

Sledeće baterije se mogu koristiti: DCB181, DCB182, DCB183, DCB183B, DCB183G, DCB184, DCB184B, DCB184G, DCB185, DCB187, DCB189, DCBP034, , DCB546, DCB547, DCB548, DCB549. Pogledajte deo **Tehnički podaci** za više informacija.

Sadržaj pakovanja

Ovo pakovanje sadrži:

- 1 Vazdušni kompresor
- 1 Punjač
- 1 Li-jonska punjiva baterija (modeli C1, D1, L1, M1, P1, S1, T1, X1, Y1)
- 2 Li- punjive baterije (modeli C2, D2, L2, M2, P2, S2, T2, X2, Y2)
- 3 Li- punjive baterije (modeli C3, D3, L3, M3, P3, S3, T3, X3, Y3)
- 1 Uputstvo za upotrebu

NAPOMENA: Punjive baterije, punjači i kutije sa priborom se ne nalaze u sadržaju isporuke kod N-modela. Punjive baterije i punjači se ne nalaze u sadržaju isporuke kod NT-modela. B modeli uključuju Bluetooth® punjive baterije.

NAPOMENA: Oznaka i logotipovi Bluetooth® su registrovane trgovačke oznake u vlasništvu kompanije Bluetooth®, SIG, Inc. i bilo kakva upotreba ovih oznaka od strane DeWALT je pod licencom. Ostale trgovačke oznake i nazivi su u vlasništvu dotičnih vlasnika.

- *Proverite da li postoje transportna oštećenja na alatu, njegovim delovima ili priboru.*
- *Pre rada sa ovim alatom treba pažljivo pročitati i razumeti ovo uputstvo.*

Oznake na alatu

Na alatu se nalaze sledeći piktogrami:



Pre upotrebe pročitajte uputstvo za upotrebu.



Nosite zaštitu za oči i sluh.



Buka na otvorenom prostoru



Potiskivanje vazduha.



Podesite izlazni pritisak na nulu pre pričvršćivanja ili skidanja vazdušnog creva.



Kapacitet rezervoara vazduha.



Pumpa bez ulja.



Pribl. pritisak isključivanja.



Nagnite kompresor prema odvodnom ventilu dok praznite rezervoar.



Ispraznite rezervoar dnevno pre i posle upotrebe.



Opasnost od visokih temperatura.

OPREZ: Kompresor sadrži neke delove koji mogu da postignu visoke temperature.

Opasnost od nenameravanog pokretanja.

NAPOMENA: Kompresor može automatski da se pokrene u slučaju nestanka struje i naknadnog povratka struje.



UPOZORENJE: Jedinica kompresora može da se pokrene bez upozorenja.

Pozicija datumske šifre (sl. A)

Datumska šifra **6**, koja sadrži i godinu proizvodnje, odštampana je na kućištu.

Primer:

2022 XX XX

Godina i nedelja proizvodnje

Opis (sl. A)



UPOZORENJE: Nikad ne modifikujte električni alat ili njegove delove. Može doći do oštećenja ili telesne povrede.

- 1 Automatski prekidač za uključivanje/isključivanje
- 2 Baterija
- 3 Dugme za oslobađanje baterije
- 4 Sigurnosni ventil
- 5 Merač pritiska rezervoara
- 6 Regulator jednim okretajem
- 7 Ispusni ventil
- 8 Povratni ventil
- 9 Spojnica za brzu konekciju
- 10 Drška za nošenje
- 11 Rezervoar

Namena

Vaš kompresor je dizajniran da generiše komprimovani vazduh koji može da se koristi za profesionalnu završnu obradu eksera, heftanje i druge primene komprimovanog vazduha.

NIJE DOZVOLJENA UPOTREBA OVOG KOMPRESORA U MEDICINSKOM I PREHRAMBENOM SEKTORU, KAO I PUNJENJE REZERVOARA KISEONIKOM.

NE koristite u uslovima vlage ili u prisustvu zapaljivih tečnosti ili gasova. **NE** koristite ili čuvajte kompresor na temperaturama ispod 0 °C.

Vaš kompresor je profesionalni električni alat.

NE dozvoljavajte deci da se približe alatu. Nadzor je obavezan ako sa ovim alatom radi neiskusno lice.

- **Mala deca i nemoćni.** Ovaj uređaj nije predviđen za korišćenje od strane malih deca ili nemoćnih lica bez nadzora.
- Ovaj proizvod nije namenjen da ga koriste lica (uključujući i deca) sa ograničenim fizičkim, senzoričkim ili mentalnim sposobnostima, ili neobučene ili neiskusne osobe, osim ako su pod nadzorom ili su dobile uputstva o upotrebi uređaja od osobe koja je zadužena za njihovu bezbednost. Deca se uvek moraju nadzirati kako ne bi ostala sama sa proizvodom.

MONTAŽA I PODEŠAVANJA

 **UPOZORENJE:** Radi smanjenja opasnosti od povreda, isključite uređaj i odspojite punjivu bateriju pre bilo kakvih podešavanja ili uklanjanja/postavljanja priključaka ili pribora. Slučajno pokretanje može dovesti do povrede.

 **UPOZORENJE:** Koristite samo DeWALT punjive baterije i punjače.

Stavljanje i vađenje punjive baterije iz alata (sl. B)

NAPOMENA: Pobrinite se da je punjiva baterija  kompletno napunjena.

Da stavite punjivu bateriju u dršku alata

1. Poravnajte bateriju sa šinama unutar drške alata (sl. B).
2. Ugurajte bateriju u dršku dok se ne utvrdi čvrsto u alatu i osigurajte da ste čuli kako se zavravljuje u mestu.

Da izvadite punjivu bateriju iz alata

1. Pritisnite taster za oslobađanje baterije  i jako povucite punjivu bateriju iz drške alata.
2. Punjivu bateriju stavite u punjač onako kako je opisano u ovom priručniku u odeljku o punjaču.

Punjive baterije sa pokazivačem napona (sl. B)

Neke DeWALT punjive baterije imaju pokazivač napona koji se sastoji od tri LED sijalice, koje označavaju nivo preostalog napona u bateriji.

Pritisnite i držite pritisnutim taster pokazivača napona za aktiviranje pokazivača napona . Uključuje se kombinacija triju LED lampica označavajući time nivo preostalog napona. Ako

je nivo napona ispod upotrebljive granice, onda se pokazivač napona ne uključuje i potrebno je dopuniti bateriju.

NAPOMENA: Pokazivač napona je samo indikacija preostalog napona u punjivoj bateriji. On ne ukazuje na funkcionalnost alata i predmet je odstupanja zasnovanog prema komponentama proizvoda, temperaturi i primeni krajnjeg korisnika.

UKOVANJE

Uputstvo za upotrebu

 **UPOZORENJE:** Uvek vodite računa o bezbednosnim merama i primenljivim propisima.

 **UPOZORENJE:** Radi smanjenja opasnosti od povreda, isključite uređaj i odspojite punjivu bateriju pre bilo kakvih podešavanja ili uklanjanja/postavljanja priključaka ili pribora. Slučajno pokretanje može dovesti do povrede.

Pomeranje kompresora (sl. E)

 **UPOZORENJE:** Radi smanjenja opasnosti od ozbiljnih telesnih povreda, **UVEK** sigurno držite alat i budite pripravi za iznenadnu reakciju.

Vazdušni kompresor treba nositi samo za ruku  i ne treba ga držati tokom rada.

Upoznajte vaš vazdušni kompresor

PROČITAJTE OVAJ KORISNIČKI PRIRUČNIK I BEZBEDNOSNE PROPISE PRE RADA SA VAŠIM UREĐAJEM. Uporedite ilustracije sa vašim uređajem da biste se upoznali sa lokacijom različitih kontrola i podešavanja. Sačuvajte ovo uputstvo za kasnije potrebe.

Opis rada (sl. A)

Upoznajte se sa ovim kontrolama pre rada uređaja.

Automatski prekidač za uključivanje(I)/isključivanje(O) : Stavite prekidač u položaj "Auto On" (automatsko uključivanje) da obezbedite automatsko napajanje prekidača pritiska i u "Off" (isključeno) za isključivanje napajanja nakon svake upotrebe.

Prekidač pritiska (nije prikazan): Prekidač pritiska automatski pokreće motor kada pritisak vazduha u rezervoaru padne ispod fabričkog podešenog pritiska za "uključivanje". On zaustavlja motor kada pritisak vazduha u rezervoaru postigne fabrički podešen pritisak za "isključivanje".

Sigurnosni ventil : Ako prekidač pritiska ne isključi vazdušni kompresor na podešenju pritiska za "isključivanje", onda sigurnosni ventil štiti protiv visokog pritiska tako što "iskoči vani" na fabrički podešenom pritisku (neznatno viši od podešenja prekidača pritiska za "isključivanje").

Merač pritiska rezervoara : Merač pritiska rezervoara označava pritisak rezervnog vazduha u rezervoaru.

Regulator jednim okretajem : Kontroliše dostupan pritisak vazduha kod priključka za brzu konekciju. Okrećite regulator jednim okretajem nadesno za uvećanje pritiska ili nalevo za smanjivanje pritiska. Zaustavite se kada indikator odgovara sa željenim izlaznim pritiskom.

Sistem za hlađenje (nije prikazan): Ovaj kompresor poseduje sistem za hlađenje naprednog dizajna. U srcu ovog sistema za hlađenje se nalazi konstruisan ventilator. Savršeno je normalno da ovaj ventilator duva vazduh kroz ventilacione otvore u velikim količinama. Značete da sistem za hlađenje funkcioniše kada se izbacuje vazduh.

Pumpa vazdušnog kompresora (nije prikazana): Sabija vazduh u rezervoaru vazduha. Radni vazduh nije dostupan dok kompresor ne digne pritisak vazduha u rezervoaru iznad željenog na izlazu vazduha.

Ispusni ventil 7: Ispusni ventil se nalazi u donjem delu rezervoara vazduha i koristi se za ispuštanje kondenzacije na kraju svake upotrebe.

Povratni ventil 8: Kada vazdušni kompresor radi, povratni ventil je "otvoren", omogućavajući komprimovanom vazduhu da uđe u rezervoar. Kada vazdušni kompresor postigne pritisak "isključivanja", povratni ventil se "zatvara", omogućavajući pritisku vazduha da ostane u rezervoaru vazduha. **NAPOMENA:** Povratni ventil ima mali otvor za izbacivanje viška vazduha iz pumpe. Mala količina vazduha je normalna i ne uzrokuje smanjenje pritiska u rezervoaru.

Zaštita motora od preopterećenja (nije prikazan): Motor poseduje toplotnu zaštitu od preopterećenja. Ako se motor pregrije iz nekog razloga, onda zaštita isključuje motor. Sačekajte da se ohladi motor pre ponovnog pokretanja. Za ponovno pokretanje:

1. Stavite automatski prekidač za uključivanje/isključivanje na "Off".
2. Uklonite bateriju.
3. Sačekajte da se motor ohladi.
4. Vratite bateriju.
5. Stavite automatski prekidač za uključivanje/isključivanje na položaj "On".

Spojnicica za brzu konekciju 9: Univerzalno EU 1/4" telo za brzu spojnicu prihvata industrijske spojnice.

Kako da koristite vaš uređaj (sl. A, C)

Kako zaustaviti

UPOZORENJE: Kada skidate spojnicu creva od spojnice za brzu konekciju 9, spojni deo creva mora da držite jednom rukom da biste izbegli povrede prouzrokovane od strane creva koji se brzo okreće u krug.

1. Stavite automatski prekidač za uključivanje/isključivanje 1 na "Off".
2. Okrećite regulator jednim okretajem 6 nalevo da podesite izlazni pritisak na nulu.
3. Skinite crevo i alat/pribore.
4. Skinite bateriju kada ne koristite uređaj.

Pre pokretanja

UPOZORENJE: Ne radite s ovim uređajem dok ne pročitate ova uputstva za bezbednost, rad i održavanje.

Pre svakog pokretanja

1. Stavite automatski prekidač za uključivanje/isključivanje 1 na "Off".

2. Uklonite bateriju. (Pogledajte **Instaliranje i uklanjanje baterije od alata**)
3. Okrećite regulator jednim okretajem 6 nalevo da podesite izlazni pritisak na nulu.
4. Pričvrstite crevo i alat/pribore.

UPOZORENJE: Opasnost od nebezbednog rada. Čvrsto uhvatite vazdušno crevo rukom prilikom instaliranja ili iskopčavanja da biste sprečili efekat bičevanja creva.

UPOZORENJE: Opasnost od nebezbednog rada. Ne koristite pribore koji su oštećeni ili istrošeni.

NAPOMENA: Crevo ili pribor zahtevaju utikač za brzu konekciju ako je izlaz vazduha opremljen sa telom za brzu konekciju 9.

UPOZORENJE: Rizik od eksplozije. Prevelik vazdušni pritisak prouzrokuje opasnost od eksplozije. Proverite nominalnu vrednost maksimalnog pritiska za pneumatske alate i pribore. Izlazni pritisak regulatora nikad ne sme da prekorači nominalnu vrednost maksimalnog pritiska.

NAPOMENA: Opasnost od oštećenja imovine.

Komprimovani vazduh iz uređaja može sadržati kondenzaciju vode i uljnu maglu. Ne prskajte nefiltriran vazduh prema artiklu koji može da se ošteti vlagom. Neki pneumatski alati i pribori mogu da zahtevaju filtriran vazduh. Pročitajte uputstva za pneumatske alate i pribore.

Kako pokrenuti

1. Montirajte bateriju u kompresor.
2. Pričvrstite crevo i alat/pribore.
3. Stavite automatski prekidač za uključivanje/isključivanje 1 na "Auto On" i sačekajte da rezervoar digne pritisak. Motor se zaustavlja kada pritisak rezervoara postigne pritisak "isključivanja".
4. Okrećite regulator jednim okretajem 6 nadesno za uvećanje pritiska i prekinite kada se postigne željeni pritisak.

NAPOMENA: Uverite se da željeni pritisak nije veći od maksimalnog pritiska priključenog creva ili priključenog alata.

UPOZORENJE: Opasnost od nebezbednog rada. Ako primetite neobičnu buku ili vibracije, odmah zaustavite kompresor i neka vam ga proveri ovlašćeni serviser.

UPOZORENJE: Uverite se da je regulator podešen na pritisak koji je niži od maksimalnog radnog pritiska alata. Kompresor je spreman za korišćenje.

ODRŽAVANJE

Vaš električni alat je dizajniran za rad u dužem vremenskom periodu sa minimalnim zahtevima u pogledu održavanja. Kontinuirani zadovoljavajući rad zavisi od pravilnog održavanja alata i redovnog čišćenja.

UPOZORENJE: Radi smanjenja opasnosti od povreda, isključite uređaj i odspojite punjivu bateriju pre bilo kakvih podešavanja ili uklanjanja/postavljanja priključaka ili pribora. Slučajno pokretanje može dovesti do povreda.

Punjač i punjiva baterija se ne mogu servisirati.

Odgovornosti kupca

	Pre svake upotrebe	Dnevno ili nakon svake upotrebe
Provera sigurnosnog ventila	X	
Ispuštanje rezervoara		X
Provera na curenje vazduha		X
Provera na neobičnu buku/vibracije		X
Provera konekcije creva i alata	X	
Podršavanje kontrole pritiska	X	

! **UPOZORENJE: Opasnost od nebezbednog rada.** Uređaj se automatski uključuje i isključuje kada je napajanje uključeno. Prilikom održavanja možete da budete izloženi izvorima napona, komprimovanom vazduhu ili pokretnim delovima. Mogu nastati telesne povrede. Pre održavanja, iskopčajte izvor napajanja od kompresora i ispustite sav vazdušni pritisak.

NAPOMENA: Pogledajte poglavlje **Rad** za lokaciju kontrola.

Za proveru sigurnosnog ventila (sl. A, C)

! **UPOZORENJE: Rizik od eksplozije.** Ako sigurnosni ventil ne funkcioniše pravilno, onda mogu nastati prekomerni pritisci, prouzrokujući pucanje rezervoara ili eksploziju. 

! **UPOZORENJE: Opasnost od letećih predmeta.** Nosite uvek sertifikovanu zaštitu za oči sa bočnim štitnicima.

Sigurnosni ventil **4** je podešen za najveći dozvoljeni pritisak posude pod pritiskom. Zabranjeno je podešavanje sigurnosnog ventila. Aktivirajte sigurnosni ventil **4** s vremena na vreme da biste bili sigurni da radi kada je potrebno.

1. Otpustite maticu sigurnosnog ventila dok ne čujete kako se kompresovani vazduh ispušta.
2. Zatim do kraja zategnite maticu sigurnosnog ventila.
3. Uvek održavajte sigurnosni ventil **4** i okolinu čistim i bez prepreka.

NAPOMENA: Ako je sigurnosni ventil **4** zaglavljen ili ne radi glatko, kontaktirajte DeWALT servisni centar.

Za ispuštanje rezervoara (sl. A, D)

! **UPOZORENJE: Opasnost od nebezbednog rada.** Vazdušni rezervoar sadrži vazduh pod visokim pritiskom. Držite lice i ostale delove tela dalje od otvora za ispuštanje. Uvek nosite sertifikovanu zaštitu za oči sa bočnim štitnicima kada ispuštate vodu jer ostaci mogu da udare u lice.

! **UPOZORENJE: Opasnost od buke.** Nosite uvek pravilnu zaštitu za sluh tokom upotrebe. Pod nekim uslovima i dužinom trajanja upotrebe, buka iz ovog proizvoda može da doprinese gubitku sluha.

NAPOMENA: Svi sistemi komprimovanog vazduha stvaraju kondenzaciju koja se nagomilava kod svake tačke ispuštanja (npr. rezervoari, filter, hladnjaci, sušaći). Ovaj kondenzat sadrži ulje za podmazivanje i/ili supstance koje su možda regulisane i moraju se odložiti u skladu sa lokalnim, državnim i saveznim zakonima i propisima.

! **UPOZORENJE: Rizik od eksplozije.** Voda se kondenzuje u vazdušnom rezervoaru. Ako se ne ispusti, voda će

korodirati i oslabiti vazdušni rezervoar prouzrokujući opasnost od pucanja vazdušnog rezervoara.

NAPOMENA: Opasnost od oštećenja imovine. Ispuštena voda iz vazdušnog rezervoara može sadržati ulje i rđu koji mogu prouzrokovati fleke.

1. Stavite prekidač za uključivanje/isključivanje **1** na OFF.
 2. Uklonite bateriju.
 3. Okrećite brojčanicu regulatora **6** nalevo da podesite izlazni pritisak na nulu.
 4. Skinite pneumatski alat ili pribor.
- !** **UPOZORENJE: Kada skidajte spojnicu creva od spojnice za brzu konekciju **9**, spojni deo creva mora da drži jednom rukom da biste izbegli povrede prouzrokovane od strane creva koji se brzo okreće u krug.**
5. Postavite odgovarajuću posudu ispod ventila za ispuštanje za sakupljanje.
 6. Otpustite maticu sigurnosnog ventila omogućavajući da vazduh izlazi iz rezervoara dok pritisak u rezervoaru ne bude približno 1,4 bara (20 PSI). Zatim do kraja zategnite maticu sigurnosnog ventila.
 7. Ispustite vodu iz vazdušnog rezervoara otvaranjem ispusnog ventila **7** na dnu rezervoara.
 8. Držite ručicu **10** i nagnite kompresor prema ispusnom ventilu **7** kako biste omogućili da sva voda iscuri.
 9. Nakon ispuštanja vode zatvorite ispusni ventil **7**. Sada možete skladištiti vazdušni kompresor.

NAPOMENA: Ako je ispusni ventil blokiran, ispustite sav komprimovani vazduh tako što ćete priključiti alat na vazdušni vod i uključiti ga dok pritisak u rezervoaru na padne na nula BARA i stupite u kontakt sa DeWALT servisom.

Skladištenje

Pre skladištenja vazdušnog kompresora uverite se da ste uradili sledeće:

1. Pregledajte odeljak **Održavanje** na prethodnim stranicama i po potrebi obavite planirano održavanje.
2. Uvek prebacite prekidač za uključivanje/isključivanje u položaj "Off" i skinite bateriju. Ispustite vodu iz vazdušnog rezervoara. Pogledajte u **Za ispuštanje rezervoara** u poglavlju **Održavanje**.

! **UPOZORENJE: Voda se kondenzuje u vazdušnom rezervoaru. Ako se ne ispusti, voda će korodirati i oslabiti vazdušni rezervoar prouzrokujući opasnost od pucanja vazdušnog rezervoara.**

3. Čuvajte vazdušni kompresor sa pritiskom u rezervoaru na nula psi, na čistom i suvom mestu zaštićenom od vremenskih prilika na temperaturi između +5°C i +45°C.



Čišćenje

! **UPOZORENJE: Suvim vazduhom izduvajte prašinu iz glavnog kućišta i iz ventilacionih otvora zavisno od sakupljanja prašine. Nosite odobrenu zaštitu za oči i odobrenu zaštitu od prašine pri obavljanju ovog postupka.**



Podmazivanje

Vaš električni alat ne zahteva dodatno podmazivanje.



UPOZORENJE: *Nikad ne koristite rastvarače ili druga agresivna hemijska sredstva za čišćenje nemetalnih delova alata. Te hemikalije mogu da oslabe materijale koji se koriste za nemetalne delove. Koristite samo krpu koja je navlažena vodom i blagu sapunicu. Nikad nemojte dozvoliti da voda proдре u alat; nikad ne uranjajte bilo koji deo alata u tečnost.*

Opciona dodatna oprema i pribor



UPOZORENJE: *S obzirom da dodatna oprema i pribor, osim onih koje nudi DeWALT, nisu bili testirani sa ovim proizvodom, korišćenje takvih pribora i dodatne opreme sa ovim alatom bi moglo biti opasno. Da bi se smanjila opasnost od povreda, sa ovim proizvodom treba koristiti samo pribor i dodatnu opremu koje je preporučio DeWALT.*

Za više informacija o prikladnim priborima obratite se vašem distributeru.

Popravke

Punjač i punjiva baterija se ne mogu servisirati. Unutar punjača ili punjive baterije se ne nalaze delovi koji mogu da se servisiraju.



UPOZORENJE: *Da bi se osigurala BEZBEDNOST i POUZDANOST proizvoda, popravke, održavanje i podešavanja treba da obavljaju DeWALT fabrički servisni centar ili DeWALT ovlašćeni servisni centar. Koristite uvek identične rezervne delove.*

Zaštita životne sredine



Odvojeno sakupljanje. Proizvodi i baterije označene ovim simbolom ne smeju da budu odloženi sa otpadom iz domaćinstva.

Proizvodi i baterije sadrže materijale koji se mogu reciklirati, smanjujući time potražnju za sirovinama. Reciklirajte električne proizvode i baterije u skladu sa lokalnim propisima. Više informacija možete naći na www.2helpU.com.

Punjiva baterija

Ova dugotrajna punjiva baterija mora da se napuni ako ne proizvodi dovoljnu snagu pri obavljanju poslova koje ste ranije obavljali s lakoćom. Na kraju njenog radnog veka treba je odložiti vodeći računa o našoj životnoj sredini:

- Potpuno ispraznite bateriju, a zatim je uklonite iz alata.
- Li-jonske ćelije se mogu reciklirati. Odnosite ih vašem distributeru ili u lokalnu stanicu za reciklažu. Sakupljene punjive baterije će biti pravilno reciklirane ili zbrinute.

REČNIK SA TUMAČENJIMA

CFM: Kubnih stopa u minutu.

SCFM: Standardne kubne stope u minuti; jedinica mere za isporuku vazduha.

LPM ili l/min: Litara u minuti; jedinica mere za isporuku vazduha

BAR: Merenje metričke jedinice pritiska.

PSI: Funti po kvadratnom inču; jedinica mere pritiska.

kPa (kilopaskal): Metričko merenje pritiska. 1 kilopaskal je jednak 1000 paskala.

Pritisak uključivanja: Dok je motor isključen, pritisak vazduha u rezervoaru pada kada se koristi pribor. Kada pritisak u rezervoaru padne ispod određenog nivoa motor se automatski ponovo pokreće. Nizak pritisak pri kojem se motor automatski ponovo pokreće se zove pritisak **uključivanja**.

Pritisak isključivanja: Kada se uključi vazdušni kompresor i on počinje da radi, onda se stvara vazdušni pritisak u vazdušnom rezervoaru. On stvara određen visok pritisak pre nego što se motor automatski isključi, štiteći vaš vazdušni rezervoar od pritiska koji je veći nego što je njegov kapacitet. Visok pritisak pri kojem se motor automatski isključuje se zove pritisak **isključivanja**.

Ciklus rada: Ovaj vazdušni kompresor je u stanju da neprekidno radi. Međutim, za duži vek trajanja vašeg vazdušnog kompresora preporučujemo da održavate prosečni radni ciklus od 50%–75%; što znači da pumpa vazdušnog kompresora ne treba da radi duže od 30–45 minuta za svaki zadati čas.

Vodič za rešavanje problema

Ovo poglavlje obezbeđuje spisak najčešćih kvarova koji se pojavljuju, njihovi uzroci i popravke. Operater ili osoblje za održavanje mogu da sprovedu neke korektivne delatnosti, a ostale delatnosti mogu zahtevati pomoć kvalifikovanog DeWALT tehničara ili vašeg prodavca.

Šifra	Mogući uzrok	Moguće rešenje
1	Prekidač pritiska ne isključuje motor kada kompresor postigne pritisak isključivanja	Stavite automatski prekidač za uključivanje/isključivanje na "Off" i skinite bateriju, ako se uređaj ne isključuje stupite u kontakt sa DeWALT servisom.
2	Isključivanje prekidača pritiska je previsoko	Stupite u kontakt sa DeWALT servisom.
3	Armatura cevi nije dovoljno zategnuta	Zategnite armaturu gde vazduh može da izlazi. Proverite armaturu pomoću rastvora vode i sapunice. Ne zatežite previše.
4	Pokvaren vazdušni rezervoar	Potrebno je zameniti vazdušni rezervoar. Ne popravljajte vazdušni rezervoar. Stupite u kontakt sa DeWALT servisom.  UPOZORENJE: Rizik od eksplozije. Nemojte bušiti, variti ili na drugačiji način modifikovati vazdušni rezervoar ili će oslabiti. Vazdušni rezervoar može da pukne ili eksplodira.
5	Zaptivači koji cure	Stupite u kontakt sa DeWALT servisom.
6	Pokvaren sigurnosni ventil	Ručno upravljajte sigurnosnim ventilom tako što ćete olabaviti i zatim zategnuti maticu sigurnosnog ventila. Ako ventil i dalje cure, mora se zameniti. Stupite u kontakt sa DeWALT servisom.
7	Regulator nije pravilno podešen za korišćeni pribor	Normalna je pojava pada pritiska kada se koristi pribor, podesite regulator jednim okretajem kao što je navedeno u Regulator jednim okretajem u poglavlju Opis radova ako je pad pritiska prekomeran. NAPOMENA: Podesite regulisani pritisak pod uslovima protoka kada se koristi pribor.
8	Produžena prekomerna upotreba vazduha	Smanjite količinu korišćenja vazduha.
9	Kompresor ne obezbeđuje dovoljno vazduha za pribor	Proverite zahtev pribora za vazduh. Ako je veći od isporuka vazduha (l/min) ili obezbeđenog pritiska od vašeg vazdušnog kompresora, onda vam treba snažniji vazdušni kompresor za rad pribora.
11	Ograničen povratni ventil	Stupite u kontakt sa DeWALT servisom.
12	Vazduh curi	Zategnite armaturu.
13	Regulator je oštećen	Stupite u kontakt sa DeWALT servisom.
14	Aktivirala se zaštita od preopterećenja motora	Pogledajte Zaštita motor od preopterećenja u poglavlju Opis radova . Ako se zaštita od preopterećenja motora često aktivira, stupite u kontakt sa DeWALT servisom.
15	Pritisak rezervoara prekoračuje pritisak uključivanja prekidača pritiska	Motor se automatski pokreće kada pritisak rezervoara padne ispod pritiska uključivanja kod prekidača pritiska.
16	Labave električne konekcije	Stupite u kontakt sa DeWALT servisom.
17	Moguć kvar motora	Stupite u kontakt sa DeWALT servisom.
18	Naprskana boja na unutrašnje delove motora	Stupite u kontakt sa DeWALT servisom. Ne koristite kompresor u području prskanja boja. Pogledajte upozorenje za zapaljiva isparenja.
19	Pumpa ne radi jer je pritisak rezervoara iznad pritiska isključivanja.	Ispustite rezervoar ispod pritiska uključivanja kada se pumpa uključi.
20	Pumpa ne radi zbog bezbednosnog kvara.	Prebacite automatski prekidač za uključivanje/isključivanje iz položaja "Off" u "Auto On."

Kodovi za rešavanje problema

Problem	Šifra
Sigurnosni ventil za prekomerni pritisak vazduha u rezervoaru se isključuje	1, 2
Vazduh curi	3
Vazduh curi u rezervoaru vazduha ili na šavovima vara rezervoara	4
Vazduh curi između glave i ventil ploče	5
Vazduh curi iz sigurnosnog ventila	6
Kompresor ne obezbeđuje dovoljno vazduha za rad pribora	7, 8, 9, 10, 11, 12
Dugme regulatora ima stalno curenje vazduha	13
Regulator ne isključuje izlaz vazduha	13
Motor ne radi	6, 14, 15, 16, 17, 18, 19, 20

18V 10L БЕЗЖИЧЕН ВОЗДУШЕН КОМПРЕСОР DCC1018

Ви честитаме!

Избравте алатка од DeWALT. Годишните на искуство, темелниот развој на производи и иновативноста го прават DeWALT еден од најдоверливите партнери на корисниците на професионални електрични алатки.

Технички податоци

		DCC1018	
Напон	V еднофазна струја	18	
Тип		1	
Тип на батеријата		Литиум-јонска	
Капацитет на воздушниот резервоар	Литри	10	
Приближен пресечен притисок	БАРИ	6,9	
Приближен пресечен притисок	18 V батериски пакет:	БАРИ	8,6
	18 V/54 V батериски пакет:	БАРИ	9,6
Поместување на воздух	l/min	48	
Достава на воздух на 7 БАРИ	l/min	31	
Тип на осигурувач		Време за одложување	
Рејтинг на регулиран притисок (приближен)	18 V батериски пакет:	БАРИ	0–8,6
	18 V/54 V батериски пакет:	БАРИ	0–9,6
Моторни вртења во минута		3400	
Вид на брзо поврзување		Универзално ЕУ 1/4" брзо спојување	
Тип на пумпа		Без масло	
Тежина (без батерискиот пакет)	kg	11,3	
Вредности на бучава според EN1012-1 (EN ISO 2151:2008)			
L _{WA} (ниво на звучен притисок при емисија)	dB(A)	79,1	
K (отстапување за дадено ниво на звук)	dB(A)	0,9	

Нивото на емисија на вибрации и/или бучава дадено во оваа табела е измерено во склад со стандардизираниот тест даден во EN1012-1 (EN ISO 2151:2008) и може да се користи за споредување на една алатка со друга. Може да се употребува за прелиминарна проценка на изложеност на вибрации.



ПРЕДУПРЕДУВАЊЕ: Декларираното ниво на емисија на врева и/или вибрации ги претставува главните примени на алатката. Меѓутоа, доколку алатката се употребува за други намени, со други додатоци или лошо се одржува, вибрациите и/или емисијата на врева може да се разликува. Ова може

значително да го зголеми нивото на изложеност на вибрации во текот на целокупниот период на работа.

Проценката на нивото на изложеност на вибрации и/или врева исто така треба да го земе во предвид времето кога алатката е исклучена или кога е вклучена но со неа не се извршува работа. Ова може значително да го намали нивото на изложеност на вибрации во текот на целокупниот период на работа.

За да се заштити работникот од ефектите на вибрации и/или врева, треба да се препознаат дополнителни мерки за безбедност како што се: одржување на алатката и додатоците, затоплување на рацете (релевантно за вибрации), организација на работните задачи.

ЕК-Декларација за сообразност

Директива за машини



18V 10L Безжичен воздушен компресор DCC1018

DeWalt изјавува дека производите опишани под „технички податоци“ се во склад со:

EC Directives 2006/42/EC, EN1012-1:2010, EN 62841-1:2015. 2000/14/EC, компресори, < 15 kW, Анекс VI DEKRA Testing and Certification GmbH, Handwerkstraße 15, 70565 Штутгарт.

Тело за сертификација на локација, Dinnendahlstr. 9, 44809 Бохум, Германија

Број на нотифицирано тело: 0158

L_{WA} (измерено ниво на звучна моќност) dB 92

L_{WA} (загарантирано ниво на звучна моќност) dB 93

Овие производи исто така се во склад со Директивата 2014/30/EU и 2011/65/EU.

За повеќе информации ве молиме да стапите во контакт со DeWalt преку следнава адреса или да погледнете од другата страна на упатството.

Долупотпишаниот е одговорен за составување на техничките податоци и ја дава оваа декларација во име на DeWALT.

Маркус Ромпел

Потпретседател на Инженеринг, PTE-Европа
DeWALT, Richard-Klinger-Straße 11,
65510, Идштајн, Германија
6. 5. 2022

Батерии				Полначи/време на полнење (Минути)***									
Каталошки број	V _{Електро}	Ah	Тежина (kg)	DCB104	DCB107	DCB112	DCB113	DCB115	DCB116	DCB117	DCB118	DCB132	DCB119
DCB546	18/54	6,0/2,0	1,08	60	270	170	140	90	80	40	60	90	X
DCB547	18/54	9,0/3,0	1,46	75*	420	270	220	135*	110*	60	75*	135*	X
DCB548	18/54	12,0/4,0	1,46	120	540	350	300	180	150	80	120	180	X
DCB549	18/54	15,0/5,0	2,12	125	730	450	380	230	170	90	125	230	X
DCB181	18	1,5	0,35	22	70	45	35	22	22	22	22	22	45
DCB182	18	4,0	0,61	60/40**	185	120	100	60	60/45**	60/40**	60/40**	60	120
DCB183/B/G	18	2,0	0,40	30	90	60	50	30	30	30	30	30	60
DCB184/B/G	18	5,0	0,62	75/50**	240	150	120	75	75/60**	75/50**	75/50**	75	150
DCB185	18	1,3	0,35	22	60	40	30	22	22	22	22	22	40
DCB187	18	3,0	0,54	45	140	90	70	45	45	45	45	45	90
DCB189	18	4,0	0,54	60	185	120	100	60	60	60	60	60	120
DCBP034	18	1,7	0,32	27	82	50	40	27	27	27	27	27	50

*Код на датумот 201811475В или понов

**Код на датумот 201536 или понов

***Матрицата за време на полнење на батеријата е обезбедена само за насоки; времето на полнење ќе се разликува во зависност од температурата и состојбата на батериите

ДЕКЛАРАЦИЈА ЗА СООБРАЗНОСТ РЕГУЛАТИВИ ЗА НАБАВКА НА МАШИНИ (БЕЗБЕДНОСТ) 2008



18V 10L Безжичен воздушен компресор DCC1018

Dewalt изјавува дека производите опишани под „технички податоци“ се во склад со:

Регулативи за снабдување со машини (безбедност) 2008 година, S.I. 2008/1597 (како што е изменето).

EN1012-1:2010, EN 62841-1:2015

Емисијата на бучава во животната средина по опрема за употреба на отворено Регулативи 2001, S.I. 2001/1701 (како што е изменето), компресори, < 15 kW, Распоред 9.

Intertek Тестирање и Сертификација Ltd, Academy Place, 1-9 Brook Street, Брентфорд, Есекс, CM14 5NQ, Обединето Кралство

Одобрениот број на тело: 0359

L_{WA} (измерено ниво на звучна моќност) dB 92

L_{WA} (загарантирано ниво на звучна моќност) dB 93

Овие производи се во сообразност со следниве регулативи во Обединетото Кралство:

Регулативи за електромагнетна компатибилност 2016 година, S.I.2016/1091 (како што е изменето).

Ограничување на употребата на одредени опасни супстанции во регулативите за електрична и електронска опрема 2012 година, S.I. 2012/3032 (како што е изменето).

За повеќе информации ве молиме да стапите во контакт со Dewalt преку следнава адреса или да погледнете од другата страна на упатството.

Долу потпишаниот е одговорен за составување на техничките податоци и ја дава оваа декларација во име на Dewalt.

Карл Еванс

Потпретседател Професионални електрични алатки EANZ GTS

270 Bath Road, Slough

SL1 4DX

Англија

6. 5. 2022



ПРЕДУПРЕДУВАЊЕ: За да го намалите ризикот од пожар, прочитајте го упатството за употреба.

Дефиниции: Насоки за безбедна употреба

Долунаведените дефиниции го опишуваат нивото на сериозност на секој сигнален збор. Ве молиме да го прочитате упатството и да обрнете внимание на овие симболи.



ОПАСНОСТ: Означува ситуација на непосредна опасност која, доколку не се избегне, ќе предизвика смрт или сериозна повреда.



ПРЕДУПРЕДУВАЊЕ: Означува ситуација на потенцијална опасност која, доколку не се избегне, би можела да предизвика смрт или сериозна повреда.



ПРЕТПАЗЛИВОСТ: Означува ситуација на потенцијална опасност која, доколку не се избегне, може да предизвика помала или средна повреда.

ИЗВЕСТУВАЊЕ: Означува начин на работење кој не е поврзан со повреда на ракувачот и кој, доколку не се избегне, може да предизвика оштетување на имот.



Означува ризик од електричен удар.



Означува ризик од пожар.

ОПШТИ МЕРКИ ЗА БЕЗБЕДНОСТ ПРИ УПОТРЕБА НА ЕЛЕКТРИЧНИ АЛАТКИ



ПРЕДУПРЕДУВАЊЕ: Прочитајте ги сите мерки за претпазливост, упатства, скици и технички карактеристики што ќе ги добиете со оваа електрична алатка. Непридржување кон предупредувањата и упатствата може да доведе до електричен удар, пожар или сериозна повреда.

СОЧУВАЈТЕ ГИ СИТЕ ПРЕДУПРЕДУВАЊА И УПАТСТВА ЗА ИДНО ПРЕГЛЕДУВАЊЕ

Терминот „електрична алатка“ во предупредувањата се однесува на Вашата електрична алатка која работи на струја (преку кабел), или на електрична алатка која работи на батерија (без кабел).

Безбедност на работното место

- Одржувајте го работното место чисто и добро осветлено. Пренатрупани и темни места се причина за незгоди.
- Немојте да работите со електрични алатки во експлозивни опкружувања, какви што постојат кога има присуство на запаливи течности, гасови или честички. Електричните алатки произведуваат искри што можат да ги запалат честичките или испарувањата.
- Држете ги децата и присутните лица настрана додека употребувате електрична алатка. Одвлекување на вниманието може да предизвика да изгубите контрола.

Безбедност од електричен удар

- Приклучокот на електричната алатка мора да се совпаѓа со приклучницата. Никогаш не го преправајте приклучокот. Не употребувајте адаптерски приклучоци со заземјени електрични алатки. Непреправените приклучоци и соодветните приклучници ќе го намалат ризикот од електричен удар.
- Избегнувајте телесен контакт со заземјени површини како што се цевки, радијатори, шпорети или фрижидери. Има зголемен ризик од електричен удар ако вашето тело е заземјено.
- Не ги изложувајте електричните алатки на дожд или влажност. Навлегувањето на вода во електрична алатка го зголемува ризикот од електричен удар.
- Употребувајте го правилно кабелот. Никогаш не го употребувајте кабелот за носење, влечење или исклучување на електричната алатка. Држете го кабелот настрана од топлина, масло, остри рабови или подвижни делови. Оштетените или заплетканите кабли го зголемуваат ризикот од електричен удар.
- Кога работите со електрична алатка надвор, употребувајте продолжен кабел кој е соодветен за надворешна употреба. Употребата на кабел што е соодветен за надворешна употреба го намалува ризикот од електричен удар.
- Доколку работењето со електрична алатка во влажна средина не може да се избегне, употребувајте заштитна диференцијална (FID) склопка. Употребата на заштитна диференцијална (FID) склопка го намалува ризикот од електричен удар.

Лична безбедност

- Бидете претпазливи, внимавајте што правите и користете логика кога работите со електрична алатка. Не употребувајте електрична алатка кога сте уморни или кога сте под влијание на дрога, алкохол или лекови. Еден момент на невнимание за време на работење со електрична алатка може да доведе до сериозна лична повреда.
- Носете опрема за лична заштита. Секогаш носете заштита за очите. Заштитната опрема, како што се маски против прав, нелазгачки сигурносни обувки, шлемови или штитници за слухот, ќе го намали бројот на повреди кога се употребува за соодветни работни услови.
- Спречете ненамерно вклучување на алатката. Обезбедете прекинувачот да биде во исклучена положба пред да ја приклучите алатката на извор на струја и/или на батериски пакет, или пред да ја подигнете или пренесувате алатката. Пренесувањето на електрични алатки со прст на прекинувачот или приклучување на извор на струја на вклучени алатки може да доведе до незгоди.
- Отстранете ги сите алатки за подесување или клучеви пред да ја вклучите електричната алатка. Клуч или алатка за подесување што е закачена на ротирачкиот дел на електричната алатка може да доведе до повреда.
- Не посегайте предалеку. Цврсто стојте на земјата и имајте рамнотежа во секое време. Ова овозможува подобра контрола над електричната алатка во неочекувани ситуации.
- Бидете соодветно облечени. Не носете широка облека или накит. Држете ги косата и облеката настрана од подвижните делови. Широката облека, накитот или долгата коса може да бидат фатени во подвижните делови.
- Доколку на апаратите постои можност за приклучување на опрема за извлекување и собирање на прав, обезбедете таа да биде приклучена и правилно употребувана. Собирањето на правта може да ги намали опасностите поврзани со прав.
- Не дозволувајте запознавањето здобиено со често користење на алатките да ви дозволат да се опуштете и да ги игнорирате принципите

за безбедност на алатката. Неодговорна работа може да предизвика сериозна повреда за дел од секунда.

Употреба и одржување на електрични алатки

- a) **Не ја употребувајте електричната алатка на сила. Употребувајте електрична алатка што е соодветна за вашата работа.** Соодветната електрична алатка ќе ја заврши работата подобро и побезбедно со брзината за која што била дизајнирана.
- b) **Не употребувајте ја електричната алатка доколку прекинувачот не ја вклучува и исклучува.** Секоја електрична алатка што не може да се контролира преку прекинувачот е опасна и мора да биде поправена.
- c) **Исклучете го приклучокот од изворот на струја и/или извадете го батерискиот пакет, ако може да се извади, од електричната алатка пред да правите подесувања, менувате додатоци или пред да ги одложите електричните алатки.** Таквите превентивни безбедносни мерки го намалуваат ризикот за случајно вклучување на електричната алатка.
- d) **Одлагајте ги електричните алатки што не ги употребувате надвор од досег на децата и не дозволувајте да ги употребуваат лица кои не се запознаени со нивната функција и со овие упатства.** Електричните алатки се опасни кога со нив ракуваат необучени корисници.
- e) **Одржувајте ги електричните алатки и додатоци.** Проверете дали подвижните делови се лошо поставени, заглавени или оштетени, или постои друга состојба која би можела да влијае врз работењето на електричната алатка. Доколку електричната алатка е оштетена, однесете ја на поправка пред да ја употребите. Многу незгоди се предизвикани поради лошо одржувани електрични алатки.
- f) **Одржувајте ги алатките за сечење остри и чисти.** Правилно одржуваните алатки за сечење со остри рабови за сечење имаат помала шанса да се заглават и полесно се управуваат.
- g) **Употребувајте ги електричните алатки, додатоци, и битови итн. во склад со овие упатства, имајќи ги предвид работните услови и работата која треба да се заврши.** Употребата на електрична алатка за работа што е различна од нејзината намена може да доведе до опасна ситуација.
- h) **Одржувајте ги рачките и површините за држење суви, чисти и неизвалкани со масла или масти.** Лизгави рачки и површини за држење не дозволуваат безбедно ракување и контрола на алатката во неочекувани ситуации.

Употреба и одржување на батериски алатки

- a) **Полнете само со полнач кој е определен од страна на производителот.** Полнач што одговара на еден тип на батериски пакет може да доведе до ризик кога се употребува со друг батериски пакет.
- b) **Употребувајте ги батериските алатки само со батериски пакети кои се посебно определени за нив.** Употребата на било какви други батериски пакети може да доведе до ризик од повреда или пожар.
- c) **Кога батерискиот пакет не се употребува, држете го настрана од други метални предмети како што се: спојници за хартија, парички, клучеви, шајки, завртки или други мали метални предмети кои можат да направат спој помеѓу двата батериски терминали.** Правењето на краток спој помеѓу батериските терминали може да предизвика изгореници или пожар.
- d) **Течност може да биде исфрлена од батеријата поради неправилна употреба; не ја допирајте.** Доколку случајно дојде до допир, исплакнете со вода. Доколку течноста дојде во допир со очите, побарајте и медицинска помош. Течноста исфрлена од батеријата може да предизвика црпација или изгореници.
- e) **Не користете батериски пакет или алатка што се оштетени или модифицирани.** Оштетените или модифицираните батерии може да покажат непредвидливо однесување што може да предизвика пожар, експлозија или ризик од повреда.
- f) **Не изложувајте батериски пакет или алатка на оган или прекумерна температура.** Изложеноста на оган или температура над 130 °C може да предизвика експлозија.
- g) **Следете ги сите упатства за полнење и не полнете го батерискиот пакет или алатката надвор од температурниот опсег наведен во упатствата.** Полнењето неправилно или на температури надвор од наведениот опсег може да ја оштети батеријата и да го зголеми ризикот од пожар.

Сервис

- a) **Вашите електрични алатки треба да ги сервисира квалификувано лице кое користи само идентични резервни делови.** Вака ќе бидете сигурни дека се одржува безбедноста на електричната алатка.
- b) **Никогаш не сервисирајте оштетени батериски пакети.** Сервисот на батериските пакети треба да го врши само производителот или овластените даватели на услуги.

УПАТСТВА ЗА БЕЗБЕДНА УПОТРЕБА

Важни безбедносни упатства за употреба на компресорот



ПРЕДУПРЕДУВАЊЕ: СМРТ ИЛИ СЕРИОЗНАТА ТЕЛЕСНА ПОВРЕДА МОЖЕ ДА РЕЗУЛТИРААТ ОД НЕПРАВИЛНА ИЛИ НЕБЕЗБЕДНА УПОТРЕБА НА КОМПРЕСОР. ЗА ИЗБЕГНУВАЊЕ НА ОВИЕ РИЗИЦИ, СЛЕДЕТЕ ГИ ОВИЕ ОСНОВНИ ИНСТРУКЦИИ ЗА БЕЗБЕДНОСТ.

ПРОЧИТЕЈТЕ ГИ СИТЕ УПАТСТВА

1. НИКОГАШ НЕ ДОПИРАЈТЕ ДЕЛОВИ ВО ДВИЖЕЊЕ.

Никогаш не ставајте ги рацете, прстите или другите делови од телото во близина на подвижните делови на компресорот.

2. НИКОГАШ НЕ РАБОТЕТЕ БЕЗ СИТЕ ШТИТНИЦИ НА СВОЕ МЕСТО Никогаш не го користете овој компресор без сите штитници или безбедносни карактеристики на место и во соодветен работен редослед. Ако

одржувањето или сервисирањето бара отстранување на штитник или безбедносни карактеристики, задолжително заменете ги штитниците или безбедносните функции пред да продолжите со работа на компресорот.

3. СЕКОГАШ НОСЕТЕ ЗАШТИТА НА ОЧИТЕ. Секогаш употребувајте заштитни очила или еквивалентна заштита за очите. Компресионираниот воздух никогаш не смее да биде вперен кон никого или кој било дел од телото.

4. ЗАШТИТЕТЕ СЕ ОД ЕЛЕКТРИЧЕН ШОК. Избегнувајте телесен контакт со заземјени површини како што се цевки, радијатори, шпорети или фрижидери. Не работете со компресорот на влажно или мокро место. Никогаш не го оставајте компресорот изложен на неповолни временски услови.

5. ДИСКОНЕКТИРАЈТЕ ГО КОМПРЕСОРТО КОГА НЕ ГО КОРИСТИТЕ. Секогаш исклучете го компресорот од изворот на напојување и извадете го компресиониот воздух од резервоарот за воздух пред сервисирање, проверка, одржување, чистење, замена или проверка на било кој дел.

6. ИЗБЕГНУВАЈТЕ НЕНАМЕРНО ВКЛУЧУВАЊЕ. Не го транспортирајте компресорот на долги растојанија, во возило или во потенцијално опасни ситуации, на пример, на скала или скеле додека е поврзан со извор на енергија или кога резервоарот за воздух е полн со компресиран воздух. Бидете сигурни дека прекинувачот за автоматско вклучување/исклучување е во исклучена позиција пред да го поврзете компресорот со неговиот извор на енергија.

7. ОДЛОЖЕТЕ ГО КОМПРЕСОРТО ПРОПИСНО. Кога не се употребува, компресорот треба да се чува на суво место. Чувајте ги батериите надвор од досег на деца. Заклучете го просторот за складирање.

8. ЧУВАЈТЕ ГО МЕСТОТО НА РАБОТА ЧИСТО Преполните површини предизвикуваат повреди. исчистете ги сите работни области од непотребни алатки, остатоци, мебел итн.

9. ДРЖЕТЕ ГИ ДЕЦАТА ПОНАСТРАНА. Сите посетители треба да се чуваат безбедно надвор од работната област.

10. БИДЕТЕ СООДВЕТНО ОБЛЕЧЕНИ. Не носете широка облека или накит. Тие можат да бидат фатени во подвижни делови. Носете заштитна капа за да ја соберете долгата коса.

11. БИДЕТЕ ВНИМАТЕЛНИ. Внимавајте што правите. Употребувајте логика. Не го употребувајте компресорот кога сте уморни. Компресорот никогаш не треба да го користите ако сте под дејство на алкохол, лекови или лекови што ве тера да бидете поспани.

12. ПРОВЕРЕТЕ ЗА ОШТЕТЕНИТЕ ДЕЛОВИ И ИСТЕКУВАЊЕ НА ВОЗДУХОТ. Пред понатамошна употреба на компресорот, внимателно проверете го штитникот и другите делови за оштетување за да бидете сигурни дека ќе функционираат правилно и ќе ја изведат својата намена. Проверете го подредувањето на подвижните делови, сервувањето на подвижните делови, оштетување на делови, монтажа, протекување на воздух, и сите други услови што можат да влијаат на неговото работење. Штитник или некој друг дел што е оштетен, треба правилно да се поправи или замени во овластен сервисен центар доколку не е назначено спротивно во ова упатство за употреба. Расипаните прекинувачи за притисок треба да бидат заменети во овластен сервисен центар. Не го употребувајте компресорот доколку прекинувачот не го вклучува и исклучува. Никогаш не обидувајте се да го поправите резервоарот од истекување или оштетување. Заменете го резервоарот веднаш во овластен сервисен центар.

13. НИКОГАШ НЕ КОРИСТЕТЕ КОМПРЕСОР ЗА АПЛИКАЦИИ РАЗЛИЧНИ ОД НАВЕДЕНИТЕ. Никогаш не користете компресор за апликации различни од оние наведени во Упатството за употреба. Никогаш не користете компресиран воздух за дишење или респирација. Никогаш не застанувајте на компресорот.

14. РАКУВАЈТЕ СО КОМПРЕСОРТО ПРАВИЛНО. Управувајте со компресорот во согласност со упатствата дадени овде. Никогаш не дозволувајте компресорот да го управуваат деца, поединци кои не се запознаени со неговата работа или неовластени лица.

15. ЧУВАЈТЕ ГИ СИТЕ ВИНТОВИ, ШРАФОВИ И ПОКРИВКИ ЦВРСТО НА МЕСТО. Чувајте ги сите завртки, шрафови и плочи цврсто монтирани. Повремено проверувајте ги нивните услови.

16. ЧУВАЈТЕ ГО ВОЗДУШЕНИОТ ОДВОДОТ НА МОТОРОТ ЧИСТ Воздушниот отвор на моторот мора да биде чист така што воздухот може слободно да

тече постојано. Често проверувајте за насобирање на прашината.

17. **НИКОГАШ НЕ КОРИСТЕТЕ КОМПРЕСОР КОЈ Е ДЕФЕКТИВЕН ИЛИ РАБОТИ НЕНОРМАЛНО.** Ако се чини дека компресорот работи невообичаено, правејќи чудни звуци или на друг начин да изгледа како дефектен, престанете да го користите веднаш и да средете поправка од овластен сервисен центар.
18. **НЕ БРИШЕТЕ ГИ ПЛАСТИЧНИТЕ ДЕЛОВИ СО РЕСВТВОРИ ЗА ЧИСТЕЊЕ.** Растворувачите како што се бензин, тинер, бензин, јаглерод тетрахлорид и алкохол може да ги оштетат или напукнат пластичните делови. Не ги бришете со такви растворувачи. Избришете ги пластичните делови со мека крпа, лесно навлажнета со вода со сапуница и темелно исушете.
19. **КОРИСТЕТЕ САМО ОРГИНАЛНИ РЕЗЕРВНИ ДЕЛОВИ.** Резервните делови што не се оригинални може да ја понишат вашата гаранција и може да доведат до дефект и повреда. Оригиналните делови се достапни кај вашиот продавач.
20. **НЕ ГО МОДИФИЦИРАЈТЕ КОМПРЕСОРОТ.** Не го модифицирајте компресорот. Секогаш контактирајте ги овластените сервисни центри за поправки. Неовластената модификација не само што може да ја наруши работата на компресорот, туку исто така може да резултира со несреќа или повреда за персоналот кој ја поправа кој нема потребно знаење и техничка експертиза за правилно извршување на поправките. Неовластените модификации може да го зголемат ризикот од повреда на корисникот или ризикот од оштетување на имотот.
21. **ИСКЛУЧЕТЕ ГО ПРЕКИНУВАЧОТ КОГА КОМПРЕСОРОТ НЕ СЕ КОРИСТИ.** Кога компресорот не се користи, исклучете го прекинувачот, исклучете го од изворот на напојување и отворете го отворот за празнење за да го испуштите компресираниот воздух од резервоарот за воздух.
22. **НИКОГАШ НЕ ДОПИРАЈТЕ ВРЕЛА ПОВРШИНА.** За да се намали ризикот од изгореници, не допирајте цевки, глави, цилиндар и мотори.
23. **НЕ ВПЕРУВАЈТЕ МЛАЗ ОД ВОЗДУХ НА КОН ТЕЛО.** Ризик од повреда, не го насочувајте воздушниот проток кон лица или животни.
24. **ИСЦЕДЕТЕ ГО РЕЗЕРВОАРОТ ПО СЕКОЕ КОРИСТЕЊЕ.** Отворете го вентилот за одвод и навалете го компресорот за целосно празнење на акумулираната вода. Неуспехот правилно да се исцеди резервоарот може да резултира со прекумерна корозија, што може да предизвика ненадејно напукнување или експлозија на резервоарот со воздухот.
25. **НЕ ГО СОПИРАЈТЕ КОМПРЕСОРОТ СО ВАДЕЊЕ НА БАТЕРИЈАТА.** Користете го прекинувачот за автоматско вклучување/исклучување.
26. **УПОТРЕБУВАЈТЕ САМО ПРЕПОРАЧАНИ ДЕЛОВИ ЗА РАКУВАЊЕ СО ВОЗДУХ ПРИФАТЛИВИ ЗА ПРИТИСОК НЕ**

ПОМАЛ ОД 9,6 БАРА Ризик од пукање. Користете само препорачани делови за ракување со воздух прифатливи за притисоци не помали од 9,6 бари.

27. **НОСЕТЕ СООДВЕТНА ЗАШТИТА ЗА УШИТЕ И ГЛАВАТА.** Соодветна заштитна облека мора да се носи кога ракувате со компресорот и поврзаната алатка или додаток. Консултирајте го прирачникот за алатката/додатокот и придржувајте се кон било какви безбедносни барања.
28. **НАПРАВЕТЕ ДОДАТОЦИ ЗА ЕКОЛОШКИ УСЛОВИ.** Никогаш не го оставајте компресорот на дожд. Никогаш не го користете компресорот во влажни или мокри услови. Обезбедете добро осветлување. Никогаш не користете го компресорот во близина на запаливи течности или гасови.
29. **НЕ ГО КОРИСТЕТЕ КОМПРЕСОРОТ ВО ЕКСПЛОЗИВНИ ОБКРУЖУВАЊА, КАКО ВО ПРИСУСТВО НА ЗАПАЛЛИВИ ТЕЧНОСТИ, ГАСОВИ ИЛИ ПРАВ.** Компресори мат да произведат искри што можат да ги запалат честичките или испарувањата.
30. **Проверете го самот под притисок за знаци на 'рза и оштетување секој пат пред употреба.** Не користете го компресорот со оштетен или рѓосан сад под притисок.

Останати ризици

Дури и ако се применат соодветните правила за безбедност и се воведат безбедносна опрема, одредени останати ризици не може да се избегнат. Тоа се:

- Оштетување на слухот.
- Ризик од повреда на ракувачот поради излетани парчиња.
- Ризик од изгорениците поради загревањето на додадоците при работењето.
- Ризик од повреда на ракувачот поради долготрајна употреба.

СОЧУВАЈТЕ ГИ ОВИЕ УПАТСТВА

Полначи

DeWALT полначите немаат потреба од никакво подесување и направени се да бидат што е можно поедноставни за употреба.

Безбедност од електричен удар

Електромоторот е наменет само за работа со определен напон. Секогаш проверувајте дали напонот од батерискиот пакет одговара на напонот што е деклариран на плочката. Исто така осигурајте напонот на вашиот полнач да се совпаѓа со напонот од приклучницата за струја.



Вашиот DeWALT полнач е двојно изолиран во склад со EN60335; затоа не е потребна жица за заземјување.

Ако струјниот кабел е оштетен, мора да биде заменет само од страна на DeWALT или овластена сервисна организација.

Замена на приклучокот за струја (само за Обединетото Кралство и Ирска)

Доколку треба да се монтира нов приклучок за струја:

- Безбедно ослободете се од стариот приклучок.
- Поврзете го кафеавиот кабел со терминалот што е под напон во приклучокот.
- Поврзете го синиот кабел со неутралниот терминал.



ПРЕДУПРЕДУВАЊЕ: Ништо не смее да се поврзува на терминалот за заземјување.

Следете ги упатствата за монтирање и обезбедете квалитетни приклучоци. Препорачан осигурувач: 3 A.

Употреба на продолжен кабел

Продолжен кабел не треба да се употребува освен ако не е апсолутно потребен. Употребувајте продолжен кабел со проверен квалитет што одговара на струјниот приклучок на вашиот полнач (погледнете во делот **Технички податоци**). Минималниот попречен пресек на проводникот е 1 mm²; максималната должина е 30 m.

Секогаш целосно одмотајте го кабелот кога употребувате продолжен кабел од макара.

Важни упатства за безбедност за сите полначи на батерија

СОЧУВАЈТЕ ГИ ОВИЕ УПАТСТВА: Ова упатство за употреба содржи важни упатства за безбедност и употребување на компатибилни полначи на батерии (погледнете во делот **Технички податоци**).

- Пред да го употребите полначот, прочитајте ги сите упатства и ознаки за безбедност на полначот, батерискиот пакет и на производот со кој се употребува батерискиот пакет.



ПРЕДУПРЕДУВАЊЕ: Опасност од електричен удар. Не дозволувајте било каква течност да навлезе во полначот. Тоа може да доведе до електричен удар.



ПРЕДУПРЕДУВАЊЕ: Препорачуваме употреба на заштитна диференцијална (FID) склопка со рејтинг на диференцијална струја од 30mA или помалку.



ПРЕТПАЗЛИВОСТ: Опасност од изгореници. За да го намалите ризикот од повреди, полнете само полниви батерии произведени од DeWALT. Другите видови на батерии можат да пукнат, предизвикувајќи повреда на ракувачот и оштетување.



ПРЕТПАЗЛИВОСТ: Треба да се надгледуваат децата за да се осигури дека не си играат со уредот.

ИЗВЕСТУВАЊЕ: Под одредени околности, кога полначот е приклучен на довод на струја, страното тело може да предизвика краток спој помеѓу изложените контакти за полнење во полначот. Страните тела што спроведуваат електрична струја како што се челична волна, алуминиумска фолија, било какво собирање на метални честички или други страни тела мора да се држат подалеку од отворите на полначот. Секогаш исклучувајте го полначот од извор на струја кога нема батериски

пакет во отворот. Исклучете го полначот од штекер пред да започнете да го чистите.

- **НЕМОЈТЕ да се обидуваате да го полните батерискиот пакет со кои било други полначи освен оние наведени во ова упатство.** Полначот и батерискиот пакет се специјално направени да работат заедно.
- **Овие полначи не се наменети за било каква друга употреба освен за полнење на DeWALT полниви батерии.** Било каква друга употреба може да доведе до ризик од пожар или електричен удар.
- **Не го изложувајте полначот на дожд или снег.**
- **Повлечете за приклучокот, а не за кабелот кога го исклучувате полначот од приклучницата за струја.** Ова ќе го намали ризикот од оштетување на електричниот приклучок и на кабелот.
- **Обезбедете дека кабелот е лоциран за да не газите врз него, да не се сопнувате од него или на некаков друг начин да му нанесувате потрес или штета.**
- **Не употребувајте продолжен кабел доколку тоа не е апсолутно потребно.** Употребата на несоодветен продолжен кабел може да доведе до ризик од пожар или електричен удар.
- **Не поставувајте било какви предмети врз полначот и не го поставувајте полначот врз мека површина која може да ги блокира отворите за вентилација и да доведе до претерано внатрешно загревање.** Поставувајте го полначот настрана од какви било извори на топлина. Полначот се вентилира преку отворите на горната и долната страна од кукиштето.
- **Не употребувајте полнач со оштетен кабел или приклучок—обезбедете тие веднаш да бидат заменети.**
- **Не употребувајте полнач доколку тој претрпел силен удар, или бил испуштен или оштетен на било каков друг начин.** Однесете го во овластен сервисен центар.
- **Не го расклопувајте полначот; однесете го во овластен сервисен центар кога ќе биде потребен сервис или поправка.** Неправилното склопување може да доведе до ризик од електричен удар или пожар.
- **Во случај на оштетување на струјниот кабел, истиот мора веднаш да биде заменет од страна на производителот или од негов сервисер или слично квалификувано лице за да се спречи опасна ситуација.**
- **Исклучете го полначот од довод на струја пред да започнете со било какво чистење.** Ова ќе го намали ризикот од електричен удар. Отстранувањето на батерискиот пакет нема да го намали овој ризик.
- **НИКОГАШ не се обидувајте да споите два полначи заедно.**
- **Полначот е направен да работи со стандарден домашен напон од 230V.** Немојте да се обидуваат да го употребуваат со било кој друг напон. Ова не важи за транспортниот полнач.







Полнење на батерија (Скица В)

1. Вклучете го полначот во соодветна приклучница за струја пред да го вметнете батерискиот пакет.
2. Вметнете го батерискиот пакет **2** во полначот, притоа осигурувајќи се дека батеријата е целосно наместена во полначот. Црвеното светло (што означува полнење) постојано ќе трепка, означувајќи дека процесот на полнење е започнат.
3. Завршетокот на полнењето ќе биде означен со тоа што црвеното светло ќе остане да свети непрекинато. Во тој момент, батерискиот пакет е целосно наполнет и може да се употребува или може да се остави да стои во полначот. За да го отстраните батерискиот пакет од полначот, притиснете го копчето за ослободување на батериите **3** на батерискиот пакет.

НАПОМЕНА: За да се осигураат максимални перформанси и времетраење на литиум-јонските батериски пакети, целосно наполнете го батерискиот пакет пред првата употреба.

Дејство на полначот

Погледнете ги долунаведените индикатори за да ја видите состојбата на наполнетост на батерискиот пакет.

Индикатори за наполнетост	
	Се полни 
	Целосно наполнета 
	Застој поради топла или ладна батерија* 

*Црвената светилка ќе продолжи да трепка, но жолт индикатор ќе свети за време на овој процес. Откако батерискиот пакет ќе постигне соодветна температура, жолтиот индикатор ќе се исклучи и полначот ќе продолжи со полнењето.

Компатибилниот(те) полнач(и) нема да полни(ат) дефектен батериски пакет. Полначот ќе покаже неисправна батерија со тоа што нема да светне.

НАПОМЕНА: Ова исто така може да значи и проблем со полначот.

Ако полначот укаже на проблем, однесете го полначот и батерискиот пакет на тестирање во овластен сервисен центар.

Застој поради топла или ладна батерија

Кога полначот ќе препознае батерија која е премногу топла или премногу ладна, тој автоматски влегува во режим на застој поради топла или ладна батерија и ќе го прекине полнењето се додека батеријата не достигне соодветна температура. Полначот тогаш автоматски ќе се префрли во режим за полнење на батерискиот пакет. Оваа можност осигурува максимален век на траење на батерискиот пакет. Ладен батериски пакет ќе се полни побавно од топол батериски пакет. Батерискиот пакет ќе се полни со побавно темпо низ целиот циклус на полнење и нема да постигне

максимална брзина на полнење дури и ако батерискиот пакет се загрее.

Полначот DCB118 е опремен со внатрешен вентилатор кој е дизајниран да го излади батерискиот пакет. Вентилаторот автоматски ќе се вклучи кога батерискиот пакет ќе треба да се олади. Никогаш не ракувајте со полначот ако вентилаторот не функционира соодветно или ако отворите за вентилација се блокирани. Не дозволувајте страни предмети да навлезат во внатрешноста на полначот.

Систем за електронска заштита

XR алатките со литиум-јонски батерии се направени со систем за електронска заштита што ќе ја заштити батеријата од преоптоварување, прегревање или целосно празнење. Алатката автоматски ќе се исклучи доколку се активира системот за електронска заштита. Доколку ова се случи, поставете ја литиум-јонската батерија на полначот додека не се наполни целосно.

Монтирање на сид

Овие полначи се дизајнирани да можат да се монтираат на сид или да стојат исправено на маса или на работна површина. Ако го монтирате на сид, поставете го полначот во близина на штекер и подалеку од раб или други препреки кои би можеле да го отежнат протокот на воздух. Употребете го задниот дел на полначот како пример за местоположбата на завртките за монтирање на сид. Монтирајте го полначот со употреба на завртки за гипскартон (се продаваат одвоено) на должина од најмалку 25,4 mm со дијаметар на глава на завртка од 7–9 mm, зашрафена во дрво за оптимална длабочина со која се остава завртката изложена околу 5,5 mm. Порамнете ги отворите на задниот дел од полначот со изложените завртки и целосно вметнете ги во отворите.

Упатства за чистење на полнач

⚠ ПРЕДУПРЕДУВАЊЕ: Опасност од електричен удар. Исклучете го полначот од приклучница за наизменична струја пред да започнете со чистење. *Правта и маста може да се отстранат од надворешноста на полначот со употреба на крпа или мека не-метална четка. Немојте да користите вода или било какви раствори за чистење. Никогаш не дозволувајте било каква течност да навлезе во алатката; никогаш не потопувајте било кој дел од алатката во течност.*

Батериски пакети

Важни упатства за безбедност за сите батериски пакети

Кога порачувате замена на батериски пакет, задолжително дадете информации за каталожниот број и напонот. Батерискиот пакет не е целосно наполнет кога ќе го извадите од пакувањето. Пред да ги употребите батерискиот пакет и полначот, прочитајте ги долу наведените упатства за безбедност. Потоа следете ги опишаните постапки.

ПРОЧИТАЈТЕ ГИ СИТЕ УПАТСТВА

- **Немојте да полните или употребувате батерии во експлозивни окружувања, какви што постојат кога има присуство на запаливи течности, гасови или честички.** Вметнувањето или отстранувањето на батеријата од полначот можат да ги запалат овие честички или испарувања.
- **Никогаш не ја ставајте батеријата во полначот на сила. Не ја модифицирајте батеријата на било кој начин за да ја собере во несоодветен полнач бидејќи батеријата може да пукне и да му нанесе сериозна повреда на ракувачот.**
- Полнете ги батериските пакети само во полначи произведени од страна на DEWALT.
- **НЕМОЈТЕ** да ги прскате или да ги потопувате во вода или во други течности.
- **Немојте да ги одлагате или употребувате алатката и батерискиот пакет на места каде што температурата може да падне под 4 °C (како што се шупи или метални градби во зима), или да достигне или надмине 40 °C (како што се шупи или метални градби во лето).**
- **Немојте да го согорувате батерискиот пакет дури и ако е тешко оштетен или целосно истрошен.** Батерискиот пакет може да експлодира во оган. Настануваат отровни испарувања и материјали кога се согоруваат литиум-јонски батериски пакети.
- **Доколку содржината на батеријата дојде во допир со кожа, веднаш измијте го местото со благ сапун и вода.** Доколку течноста од батеријата влезе во око, плакнете со вода преку отвореното око во траење од 15 минути или додека не престане дразбата. Доколку е потребна медицинска помош, електролитот на батеријата се состои од мешавина од течни органски карбонати и соли на литиум.
- **Содржината на отворената батерија може да предизвика надразнување на дишните патишта.** Овозможете пристап на свеж воздух. Доколку симптомите продолжат, побарајте медицинска помош.



ПРЕДУПРЕДУВАЊЕ: Опасност од изгореници.

Течноста од батеријата може да стане запалива доколку биде изложена на искра или оган.



ПРЕДУПРЕДУВАЊЕ: Никогаш не се обидувајте да го отворите батерискиот пакет поради било која причина. Доколку батерискиот пакет напукне или се оштети, немојте да го вметнувате во полначот. Немојте да го гмечите, испуштате или оштетувате батерискиот пакет. Немојте да употребувате батериски пакет или полнач што силно е ударен, испуштен, прегазен или оштетен на било кој начин (нпр. прободен со хефт муниција, удрен со чекан или назазен). Тоа може да доведе до електричен удар. Оштетените батериски пакети треба да се вратат во сервисен центар заради рециклирање.



ПРЕДУПРЕДУВАЊЕ: Опасност од пожар. Не го одложувајте или пренесувајте батерискиот

пакет така што метални предмети можат да се допираат до изложените батериски терминали. На пример, не го ставајте батерискиот пакет во престилки, џебови, кутии за алат, кутии за прибор, фиоки итн. во кои има лабава муниција, завртки, клучеви итн.



ПРЕТПАЗЛИВОСТ: Кога не ја употребувате, поставете ја алатката странично врз стабилна површина каде што нема да предизвикува опасност од соннување или пад. Некои алатки со големи батериски пакети може да стојат исправено на батерискиот пакет, но може лесно да бидат превртени.

Транспорт



ПРЕДУПРЕДУВАЊЕ: Опасност од пожар.

Пренесувањето на батерии може да предизвика пожар ако терминалите на батериите дојдат во допир со спроводливи материјали. Кога пренесувате батерии, обезбедете дека терминалите на батериите се заштитени и добро изолирани од материјали кои што можат да дојдат во допир со нив и да предизвикаат краток спој. **НАПОМЕНА:** Литиум-јонските батерии не треба да се ставаат во чекиран багаж.

Батериите DEWALT се во склад со сите тековни прописи за транспорт како што е утврдено со индустриските и законските стандарди кои ги опфаќаат препораките за транспорт на опасни стоки на ОН; Прописите за опасни стоки на Меѓународната асоцијација за воздушен транспорт (IATA), Прописите за поморски меѓународен транспорт на опасни стоки (IMDG) и Европскиот договор за меѓународен пренос на опасни стоки по копнен пат (ADR). Литиум-јонските ќелии и батерии се тестирали според параграф 38.3 од прирачникот за тестови и критериуми при Препораките за транспорт на опасни стоки на ОН.

Во повеќето случаи, транспортот на DEWALT батериски пакет ќе биде изземен при класифицирање како целосно регулиран опасен материјал од 9-та класа. Обично само пратките кои содржат литиум-јонска батерија со енергетски рејтинг поголем од 100 ват-часови (Wh) ќе треба да бидат испратени како целосно регулиран опасен материјал од 9-та класа. Проценката за ват-часови е означена на пакетот кај сите литиум-јонски батерии. Исто така, поради комплексноста на регулативите, DEWALT не препорачува авионско пренесување на сами литиум-јонски батериски пакети без оглед на нивниот енергетски рејтинг. Пратки со алатки со батерии (комбинирани прибори) може да се испраќаат како исклучителни пратки ако енергетскиот рејтинг на батерискиот пакет не е поголем од 100 Whr. Без оглед на тоа дали пратката се смета како изземена или како целосно регулирана, одговорност на шпедитерот е да се запознае со најновите регулативи за условите за пакување, етикетирање/означување и документација.

Информациите обезбедени во овој дел на прирачникот се обезбедени со најдобра намера и се смета дека биле точни во моментот кога овој документ бил подготвен. Сепак, не

е дадена или укажана никаква гаранција. Одговорност на купувачот е да се осигура дека нивните активности се во согласност со тековните прописи.

Транспортирање на FLEXVOLT™ Батерија

DeWALT FLEXVOLT™ батериите имаат два режима: **Употреба** и **Транспорт**.

Режим на употреба: Кога FLEXVOLT™ батеријата е сама или се наоѓа во производ на DeWALT од 18V, таа ќе работи како батерија од 18V. Кога FLEXVOLT™ батеријата се наоѓа во производ од 54V или 108V (две батерии од 54V), таа ќе работи како батерија од 54V.

Режим за транспорт: Кога капачето е поставено на батеријата FLEXVOLT™ батеријата е во режим за транспорт. Задржете го капачето за испраќање.

Кога е во режим за транспорт,

ќелиите се исклучени во батерискиот пакет што резултира со 3 батерии со понизок рејтинг на ват-часови (Wh) во споредба со 1 батерија со повисок рејтинг на ват-часови. Овој зголемен квантите на 3 батерии со понизок рејтинг на ват-часови може да го из земе батерискиот пакет од одредени регулативи за испорачување кои се наметнати за батериите со повисок рејтинг на ват-часови.

На пример, рејтингот на ват-часови за транспорт може да предвидува 3 x 36 Wh, што значи 3 батерии со тоа што секоја е со рејтинг

Пример на ознаки на етикета за Употреба и транспорт



од 36 Wh. Рејтингот на ват-часови за употреба може да индицира 108 Wh (се мисли на 1 батерија).

Препораки за складирање

- Најдобро место за одлагање е на ладно и суво, настрана од директна сончева светлост и преголема топлина или студ. За оптимално работење и век на траење, одлагајте ги батериските пакети на собна температура кога не се употребуваат.
- За долгорочно складирање, се препорачува да се складира целосно наполнет батериски пакет на ладно и суво место, надвор од полначот за оптимални резултати.

НАПОМЕНА: Батериските пакети не треба да се складираат ако се целосно испразнети. Батерискиот пакет ќе треба да биде наполнет пред употреба.

Ознаки на полначот и на батерискиот пакет

Во прилог на скиците што се употребени во ова упатство за употреба, на етикетите на полначот и на батерискиот пакет може да се прикажани следните скици:



Прочитајте го упатството за употреба пред употреба.



Погледнете го времето на полнењето во делот **Технички податоци**.



Не го чепкајте полначот со шилести предмети што спроведуваат електрична струја.



Не полнете оштетени батериски пакети.



Не ја изложувајте батеријата на вода.



Обезбедете неисправните кабли веднаш да бидат заменети.



Полнете само на температури меѓу 4 °C и 40 °C.



Само за внатрешна употреба.



Ослободете се од батерискиот пакет водејќи грижа за животната средина.



Полнете ги батериските пакети само со полначи назначени од страна на DeWALT. Полнењето на други батериски пакети освен назначените од DeWALT со DeWALT полнач може да доведе до нивно експлодирање или до други опасни ситуации.



Не го согорувајте батерискиот пакет.



УПОТРЕБА (без капаче за транспорт). На пример: Wh рејтингот укажува на 108 Wh (1 батерија со 108 Wh).



ТРАНСПОРТ (со капаче за транспорт). На пример: Wh рејтингот укажува на 3 x 36 Wh (3 батерии со 36 Wh).

Тип на батерија

Следниве алатки работат со батериски пакет од 18 волти: DCC1018.

Можат да се употребат следните батериски пакети: DCB181, DCB182, DCB183, DCB183B, DCB183G, DCB184, DCB184B, DCB184G, DCB185, DCB187, DCB189, DCBP034, DCB546, DCB547, DCB548, DCB549. Погледнете во делот **Технички податоци** за повеќе информации.

Содржина на кутијата

Кутијата содржи:

- 1 Воздушен компресор
- 1 Полнач
- 1 Литиум-јонски батериски пакет (модели C1, D1, L1, M1, P1, S1, T1, X1, Y1)
- 2 Литиум-јонски батериски пакети (модели C2, D2, L2, M2, P2, S2, T2, X2, Y2)
- 3 Литиум-јонски батериски пакети (модели C3, D3, L3, M3, P3, S3, T3, X3, Y3)

МАКЕДОНСКИ

1 Упатство за употреба

НАПОМЕНА: Батериски пакети, полначи и кутии за работи не се вклучени во комплет со моделите N. Батериските пакети и полначи не се вклучени во комплет со NT моделите. В моделите вклучуваат Bluetooth® батериски пакети.

НАПОМЕНА: Ознаката Bluetooth® и логоата се регистрирани заштитни знаци во сопственост на Bluetooth®, SIG, Inc. и секоја употреба на такви марки од страна на DEWALT е под лиценца. Другите заштитни знаци и трговски имиња се оние на нивните соодветни сопственици.

- Проверете да не се оштетила алатката, деловите или додатоците при транспортот.
- Детално прочитајте го и разберете го ова упатство пред да започнете со работа.

Ознаки на алатката

Следните слики се наоѓаат на алатката:



Прочитајте го упатството за употреба пред употреба.



Носете соодветна заштита за очите и ушите.



Ниво на звучност за надвор



Поместување на воздух



Поставете го излезниот притисок на нула, пред да се прицврсти или отстрани цреволто за воздух.



Капацитет на воздушниот резервоар



Пумпа без масло



Прибл. отсечен притисок



Навалете го компресорот кон вентилот за одвод додека го цедите резервоарот.



Цедете го резервоарот секој ден пред и по употреба.



Ризик од високи температури

ВНИМАНИЕ: Компресорот содржи некои делови кои може да достигнат високи температури.

Ризик од случајно стартување.

ИЗВЕСТУВАЊЕ: Компресорот може да почне автоматски во случај на прекин на струја и последователно ресетирање.

ПРЕДУПРЕДУВАЊЕ: Компресорот може да почне без предупредување.

Место за шифрата на датумот (Скица А)

Шифрата на датумот **6**, која исто така ја вклучува и годината на производство, е испечатена на куќиштето.

На пример:

2022 XX XX

Година и недела на производство

Опис (Скица А)



ПРЕДУПРЕДУВАЊЕ: Никогаш немојте да ја преправате електричната алатка или било кој нејзин дел. Тоа може да доведе до оштетување или повреда.

- 1 Автоматски прекинувач за вклучување и исклучување
- 2 Батерија
- 3 Копче за отпуштање на батеријата
- 4 Безбедносен вентил
- 5 Манометар за притисок на резервоарот
- 6 Регулатор со еден вртеж
- 7 Исцедителен вентил
- 8 Неповратен вентил
- 9 Брзоповрзувачка спојка
- 10 Дршки за носење
- 11 Резервоар

Наменета употреба

Вашиот компресор е дизајниран да генерира компримиран воздух што може да се користи за професионално крајно заковување, хефтање и други примени за компримиран воздух.

УПОТРЕБАТА НА ОВОЈ КОМПРЕСОР ВО МЕДИЦИНСКИОТ И ПРЕХРАНБЕНИОТ СЕКТОР, КАКО И ПОЛНЕЊЕТО НА РЕЗЕРВОАРИТЕ СО КИСЛОРОД, НЕ Е ДОЗВОЛЕНО.

НЕ ја употребувајте алатката во влажни услови или во присуство на запалливи течности или гасови. **НЕ** користете го или чувајте го компресорот на температура под 0 °C. Вашиот компресор е професионална електрична алатка.

НЕМОЈТЕ да им дозволувате на деца да дојдат во допир со алатката. Потребен е надзор кога неискусни ракувачи ја употребуваат оваа алатка.

- **Мали деца и физички слаби лица.** Овој уред не е наменет за употреба од страна на мали деца или физички слаби лица без надзор.
- Овој производ не е наменет за употреба од страна на лица (вклучувајќи и деца) кои што патат од намалени физички, сетилни или психички можности или на лица со недоволно искуство и/или со желба да научат освен ако не се под надзор на личноста која е одговорна за нивната безбедност. Деца никогаш не треба да се остават сами со овој производ.

СКЛОПУВАЊЕ И ПОДЕСУВАЊЕ



ПРЕДУПРЕДУВАЊЕ: За да го намалите ризикот од сериозни повреди, исклучете ја алатката и извадете го батерискиот пакет пред да вршите подесувања или пред да монтирате и отстранувате додатоци. Случајно активирање на алатката може да предизвика повреда.



ПРЕДУПРЕДУВАЊЕ: Употребувајте само DEWALT батериски пакети и полначи.

Вметнување и отстранување на батерискиот пакет од алатката (Скица В)

НАПОМЕНА: Осигурајте вашиот батериски пакет **2** да биде целосно наполнет.

Инсталирање на батерискиот пакет во рачката на алатката

1. Порамнете го батерискиот пакет со пругите во рачката на алатката (Скица В).
2. Лизнете го во рачката додека батерискиот пакет цврсто не се намести во алатката и обезбедете се да чуete како клика и се фиксира на своето место.

Отстранување на батерискиот пакет од алатката

1. Притиснете го копчето за ослободување на батерија **3** и цврсто повлечете го батерискиот пакет од рачката на алатката.
2. Вметнете го батерискиот пакет во полначот, како што е опишано во одделот за полнач од ова упатство.

Мерач на наполнетост на батериски пакети (Скица В)

Некои DEWALT батериски пакети вклучуваат мерач на наполнетост кој што се состои од три зелени LED светилки кои што го укажуваат нивото на преостанатиот напон на батерискиот пакет.

За да го вклучите мерачот на гориво, притиснете и држете го копчето на мерачот на гориво **13**. Комбинација од трите зелени LED светилки ќе засвети и ќе го означи останатото ниво на напон. Кога нивото на напон на батеријата е под границата на употребливост, мерачот на наполнетост нема да засвети и батеријата ќе треба да се наполни.

НАПОМЕНА: Мерачот на наполнетост е само индикатор на преостанатиот напон во батерискиот пакет. Тој не укажува на функционалноста на алатката и тој може да покажува различни вредности зависно од компонентите на производот, температурата и примената.

УПОТРЕБА

Упатства за употреба



ПРЕДУПРЕДУВАЊЕ: Секогаш работете во согласност со упатствата за безбедна употреба и соодветните правила.



ПРЕДУПРЕДУВАЊЕ: За да го намалите ризикот од сериозни повреди, исклучете ја алатката и извадете го батерискиот пакет пред да вршите подесувања или пред да монтирате и отстранувате додатоци. Случајно активирање на алатката може да предизвика повреда.

Движење на компресорот (Скица Е)



ПРЕДУПРЕДУВАЊЕ: За да го намалите ризикот од сериозни повреди, **СЕКОГАШ** држете ја цврсто алатката очекувајќи ненадејна реакција.

Воздушниот компресор треба да се носи само за рачката **10** и не треба да се носи за време на работата.

Познавајте го Вашиот Компресор за Воздух

ПРОЧИТАЈТЕ ГО ОВА УПАТСТВО ЗА УПОТРЕБА И ПРАВИЛА ЗА БЕЗБЕДНОСТ ПРЕД ДА РАБОТИТЕ СО ВАШАТА ЕДИНИЦА. Споредете ги илустрациите со вашата единица за да се запознаете со локацијата на различни контроли и прилагодувања. Сочувајте го ова упатство за идно прегледување.

Опис на работа (Скица А)

Запознајте се со овие контроли пред да ја користите единицата.

Прекинувач за автоматско вклучување (I)/ исклучување(O) **1**:

Ставете го овој прекинувач во положбата "Автоматско вклучување" за да обезбедите автоматско вклучување на прекинувачот за притисок и "Исклучи" за да ја отстраните моќноста на крајот од секоја употреба.

Прекинувач за притисок (не е прикажан): Прекинувачот за притисок автоматски го стартува моторот кога притисокот на резервоарот за воздух ќе падне под фабрички поставениот "пресечен" притисок. Тој го запира моторот кога притисокот на резервоарот на воздухот го достигнува фабричкиот "пресечен" притисокот.

Безбедносен вентил **4:** Ако прекинувачот за притисок не го исклучи компресорот за воздух при неговото подесување за "исклучување" на притисокот, сигурносниот вентил ќе го заштити од висок притисок со "исфрлање" при фабричкиот поставен притисок (малку повисок од поставувањето на прекинувачот за притисок на "исклучување").

Манометар за притисок на резервоарот **5:** Мерачот на притисокот на резервоарот го покажува притисокот на резервниот воздух во резервоарот.

Регулатор со еден вртеж **6:** Го контролира притисокот на воздухот достапен на приклучокот за брзо поврзување. Свртете го регулаторот со еден вртеж во насока на стрелките на часовникот за да го зголемите притисокот или спротивно од стрелките на часовникот за да го намалите притисокот. Сопрете кога индикаторот се совпаѓа со саканиот излезен притисок.

Систем за ладење (не е прикажан): Овој компресор содржи напредно дизајниран систем за ладење. Во срцето на овој систем за ладење е дизајниран вентилатор. Совршено е нормално овој вентилатор да издува воздух низ отворите за испуст во големи количини. Знаете дека системот за ладење работи кога се испушта воздух.

Пумпа за компресиран воздух (не е прикажана):

Компресиран воздух во резервоарот за воздух. Работниот воздух не е достапен додека компресорот не го зголеми

притисокот на резервоарот над оној што е потребен во излезот за воздух.

Исцедителен вентил 7: Вентилот за одвод се наоѓа на основата на резервоарот за воздух и се користи за одвод на кондензација на крајот на секоја употреба.

Неповратен вентил 8: Кога воздушниот компресор работи, неповратниот вентил е "отворен", овозможувајќи компресионираниот воздух да влезе во резервоарот за воздух. Кога компресорот на воздухот ќе достигне "отсечен" притисок, неповратниот вентил "се затвора", дозволувајќи воздушниот притисок да остане во резервоарот за воздух.

НАПОМЕНА: Неповратниот вентил има мал отвор за исфрлање на вишокот воздух од пумпата. Мала количина на ослободување на воздух е нормално и не предизвикува никакво намалување на притисокот во резервоарот.

Заштитник за преоптоварување на моторот

(не е прикажано): Моторот има термичка заштита од преоптоварување. Ако моторот се прегрее поради некоја причина, заштитникот за преоптоварување ќе го исклучи моторот. На моторот мора да се дозволи да се излади пред да се рестартира. За рестартирање:

1. Поставете го прекинувачот за автоматско вклучување/исклучување на „Исклучено“.
2. Извадете ја батеријата.
3. Дозволете му на моторот да се излади.
4. Заменете ги батериите.
5. Поставете го прекинувачот за автоматско вклучување/исклучување на "Автоматско вклучување".

Брза поврзувачка спојка 9: Телото за брзо спојување на универзална ЕУ 1/4" прифаќа индустриски приклучоци за приклучување со притискање.

Како да ја користите вашата единица (Скица А, С)

Како да се запре

 **ПРЕДУПРЕДУВАЊЕ:** Кога го олабавувате приклучокот за црево од спојката за брзо поврзување 9, парчето за спојување на цревето мора да се држи рачно, за да се избегнат повредите предизвикани од цревето за одвртување.

1. Поставете го прекинувачот за автоматско вклучување/исклучување 1 на „Исклучено“.
2. Свртете го регулаторот со еден вртеж 6 спротивно од стрелките на часовникот за да го поставите излезен притисок на нула.
3. Извадете го цревето и алатката/додатоците.
4. Отстранете ги батериите кога уредот не се употребува.

Пред Стартување

 **ПРЕДУПРЕДУВАЊЕ:** Не користете ја оваа единица додека не го прочитате ова упатство за употреба за инструкции за безбедност, работа и одржување.

Пред секоје стартување

1. Поставете го прекинувачот за автоматско вклучување/исклучување 1 на „Исклучено“.

2. Отстранете ја батеријата. (Погледнете во делот **Монтирање и отстранување на батерискиот пакет од алатката**)

3. Свртете го регулаторот со еден вртеж 6 спротивно од стрелките на часовникот за да го наместите излезен притисок на нула.

4. Прикачете го цревето и алатката/додатоците.

 **ПРЕДУПРЕДУВАЊЕ:** Ризик од **небезбедна операција**. **Цврсто фатете го цревето за воздух во рака кога го инсталирате или исклучувате за да го спречите удирање на цревето.**

 **ПРЕДУПРЕДУВАЊЕ:** Ризик од **небезбедна операција**. **Не употребувајте оштетени или истрошени додатоци.**

НАПОМЕНА: Цревето или додатокот ќе бара приклучок за брзо поврзување ако излезот за воздух е опремен со телото за брзо поврзување 9.

 **ПРЕДУПРЕДУВАЊЕ:** Ризик од **пукање**. Преголем воздушен притисок предизвикува ризик од разнесување. Проверете го рејтингот за максималниот притисок на производителот за воздушни алатки и додатоци. Притисокот на излезот на регулаторот никогаш не смее да го надмине максималниот притисок.

ИЗВЕСТУВАЊЕ: Ризик од **оштетување на имотот**. Компримиралиот воздух од уредот може да содржи кондензација на вода и маслена магла. Не прскајте нефилтриран воздух на елемент што може да се оштети со влага. Некои воздушни алатки и додатоци може да бараат филтриран воздух. Прочитајте ги упатствата за воздушните алатки и додатоци.

Како да започнете

1. Инсталирајте ја батеријата во компресорот.
2. Прикачете го цревето и алатката/додатоците.
3. Поставете го прекинувачот за автоматско вклучување/исклучување 1 на „Автоматско вклучување“ и дозволете да се изгради притисокот на резервоарот. Моторот ќе застане кога притисокот на резервоарот ќе достигне "отсечен" притисок.

4. Свртете го регулаторот со еден вртеж 6 во насока на стрелките на часовникот за да го зголемите притисокот и запрете кога ќе се постигне саканиот притисок.

НАПОМЕНА: Проверете дали саканиот притисок не е поголем од максималниот притисок на поврзаното црево или поврзаната алатка.

 **ПРЕДУПРЕДУВАЊЕ:** Ризик од **небезбедна операција**. **Доколку забележите некој невообичаен шум или вибрации, веднаш спрете го компресорот и проверете го кај обучен сервисен техничар.**

 **ПРЕДУПРЕДУВАЊЕ:** Уверете се дека регулаторот е поставен на притисок понизок од максималниот работен притисок на алатката.

Компресорот е подготвен за употреба.

ОДРЖУВАЊЕ

Вашата електрична алатка е направена да работи долго време со минимално одржување. Постојаното работење на задоволително ниво зависи од правилната грижа за алатката и редовното чистење.

! **ПРЕДУПРЕДУВАЊЕ:** *За да го намалите ризикот од сериозни повреди, исклучете ја алатката и извадете го батерискиот пакет пред да вршите подесувања или пред да монтирате и отстранувате додатоци. Случајно активирање на алатката може да предизвика повреда.*

Полначот и батерискиот пакет не се поправаат.

Одговорности на купувачот

	Пред секоја употреба	Секој ден или по секоја употреба
Проверете го безбедносниот вентил	X	
Испразнете го резервоарот		X
Проверете за истекувања на воздух		X
Проверете за невообичајни шумови/вибрации		X
Проверете го цревето и конекцијата на алатката	X	
Подесување на контролата на притисокот	X	

! **ПРЕДУПРЕДУВАЊЕ:** *Ризик од небезбедна операција. Единицата работи автоматски кога е вклучено напојувањето. Кога вршите одржување, може да бидете изложени на извори на напон, компресиран воздух или подвижни делови. Може да дојде до повреда на ракувачот. Пред да направите било какво одржување, исклучете го изворот на енергија од компресорот и испуштете го целиот воздушен притисок.*

НАПОМЕНА: Погледнете во **Работа** делот за лоцирање на командите.

Да се провери сигурносниот вентил (Скица А, С)

! **ПРЕДУПРЕДУВАЊЕ:** *Ризик од пукање. Ако сигурносниот вентил не работи правилно, може да дојде до прекумерен притисок, предизвикувајќи напукнување на резервоарот за воздух или експлозија.*



! **ПРЕДУПРЕДУВАЊЕ:** *Ризик од летечки објекти. Секогаш носете сертификцирана заштита за очи со странични штитови.*

Безбедносниот вентил **4** е поставен за највисок дозволен притисок на садот под притисок. Забрането е прилагодување на сигурносниот вентил. Вклучете го сигурносниот вентил **4** од време на време за да се уверите дека работи кога е потребно.

1. Олабавете ја навртката на сигурносниот вентил додека не го слушнете испуштањето на компримиран воздух.

2. Потоа целосно затегнете ја навртката на сигурносниот вентил.
3. Секогаш одржувајте го сигурносниот вентил **4** и околината чисти и без пречки.

НАПОМЕНА: Ако безбедносниот вентил **4** е заглавен или не работи непречено, контактирајте со сервисен центар на DEWALT.

За да се исцеди резервоарот (Скица А, D)

! **ПРЕДУПРЕДУВАЊЕ:** *Ризик од небезбедно работење. Воздушните резервоари содржат воздух под висок притисок. Чувајте го лицето и другите делови од телото подалеку од излезот од одводот. Секогаш користете сертификцирана заштита на очите со странични штитници кога го испуштате поради остатоци кои може да се исцрлат во лице.*

! **ПРЕДУПРЕДУВАЊЕ:** *Ризик од бучава. Секогаш носете соодветна заштита за слух за време на употребата. При некои услови и времетраење на употреба, бучавата од овој производ може да придонесе за губење на слух.*

НАПОМЕНА: Сите системи со компримиран воздух генерираат кондензат што се акумулира во која било точка за одвод (на пример, резервоари, филтер, по-ладилници, сушачи). Овој кондензат содржи масло за подмачкување и/или супстанции кои може да се регулираат и мора да се отстранат во согласност со локалните, државните и федералните закони и регулативи.

! **ПРЕДУПРЕДУВАЊЕ:** *Ризик од пукање. Водата ќе се кондензира во резервоарот за воздух. Ако не се исцеди, водата ќе го кородира и ослабне воздушниот резервоар предизвикувајќи ризик од распукување на резервоарот на воздухот.*

ИЗВЕСТУВАЊЕ: *Ризик од оштетување на имотот. Одводната вода од резервоарот за воздух може да содржи масло и 'рѓа што може да предизвика дампи.*

1. Поставете го прекинувачот за вклучување/исклучување **1** во исклучена позиција „Off“.
2. Извадете ја батеријата.
3. Свртете го бројчаникот на регулаторот **6** спротивно од стрелките на часовникот за да го наместите излезниот притисок на нула.
4. Отстранете ја воздушната алатка или додатокот.

! **ПРЕДУПРЕДУВАЊЕ:** *Кога го олабавувате приклучокот за црево од спојката за брзо поврзување **9**, парчето за спојување на цревето мора да се држи рачно, за да се избегнат повредите предизвикани од цревето за одртување.*

5. Поставете соодветен контейнер под приклучокот за цедење за да го соберете празнењето.
6. Олабавете ја навртката на сигурносниот вентил додека притисокот на резервоарот не е приближно 1,4 бари (20 PSI). Потоа целосно затегнете ја навртката на сигурносниот вентил.

- Исцедете ја водата од резервоарот за воздух со отварање на вентилот за одвод 7 на дното на резервоарот.
- Држете ја рачката 10 и навалете го компресорот кон вентилот за одвод 7 за да дозволите целата вода да истече.
- Откако водата ќе се исцеди, затворете го вентилот за цедене 7. Компресорот за воздух сега може да се одложи.

НАПОМЕНА: Ако исцедителниот вентил е блокиран, ослободете го целиот воздушен притисок со поврзување на алатка со воздушната линија и работете со алатката додека притисокот на резервоарот не е нула БАРА и контактирајте го сервисниот центар на DEWALT.

Замена

Пред да го складирате компресорот за воздух, осигурите се дека го правите следново:

- Разгледајте го делот **Одржување** од претходниве страници и извршете закажано одржување по потреба.
- Секогаш вклучете го прекинувачот за автоматското вклучување/исклучување на "Исклучено" и извадете ја батеријата. Исцедете ја водата од резервоарот за воздух. Погледнете во **За да се исцеди резервоарот под Одржување**.



ПРЕДУПРЕДУВАЊЕ: Водата ќе се кондензира во резервоарот за воздух. Ако не се исцеди, водата ќе го кородира и ослабне воздушниот резервоар предизвикувајќи ризик од распукување на резервоарот на воздухот.

- Чувајте го компресорот за воздух со притисокот во резервоарот на нула psi, на чиста и сува локација заштитена од временските услови на температура помеѓу +5 °C и +45 °C.



Чистење



ПРЕДУПРЕДУВАЊЕ: Издувајте ги нечистотијата и правта од главното кукиште со сув воздух кога нечистотијата ќе се собере околу отворите за влез на воздух. Носете квалитетна заштита за очите и маска против прав кога ја извршувате оваа работа.



Подмачкување

На вашата електрична алатка не е потребно дополнително подмачкување.



ПРЕДУПРЕДУВАЊЕ: Никогаши не употребувајте растворувачи или други силни хемикалии за чистење на неметалните делови од алатката. Овие хемикалии можат да ги ослабнат материјалите што се употребени за изработка на овие делови. Употребувајте крпа што е навлажнета само со вода и благ сапун. Никогаши не дозволувајте било

каква течност да навлезе во алатката; никогаш не потопувајте било кој дел од алатката во течност.

Изборни додатоци



ПРЕДУПРЕДУВАЊЕ: Бидејќи додатоците, освен оние кои се во понудата на DEWALT, не се тестирани со овој производ, употребата на таквите додатоци со оваа алатка може да биде опасна. За да го намалите ризикот од повреди, со овој производ употребувајте само додатоци препорачани од страна на DEWALT.

Прашајте го продавачот за дополнителни информации во врска со употребата на соодветните додатоци.

Поправки

Полначот и батерискиот пакет не се поправаат. Во полначот нема делови што може да се поправат или батериски пакет.



ПРЕДУПРЕДУВАЊЕ: За да обезбедите БЕЗБЕДНОСТ и ДОВЕРЛИВОСТ на производот, поправките, одржувањето и подесувањата треба да бидат направени од фабрички сервисен центар DEWALT или овластен сервисен центар на DEWALT. Секогаш употребувајте идентични резервни делови.

Заштита на животната средина



Одвоено собирање. Производите и батериите означени со овој симбол не смеат да се исфрлаат со обичниот домашен отпад.

Производите и батериите содржат материјали коишто можат да бидат обновени или рециклирани, притоа намалувајќи ја побарувачката за сировини. Ве молиме рециклирајте ги електричните производи и батерии според локалните одредби. Повеќе информации се достапни на www.2helpU.com.

Обновлив батериски пакет

Овој долготраен батериски пакет мора да се дополнува кога ќе нема да може да обезбеди доволно сила за работи кои претходно биле лесно извршувани. На крајот на неговиот употребен век, ослободете се од него водејќи грижа за животната средина:

- Целосно истрошете го батерискиот пакет, а потоа извадете го од алатката.
- Литиум-јонските батерии се рециклираат. Однесете ги кај вашиот продавач или во локална станица за рециклирање. Собраните батериски пакети ќе бидат рециклирани или соодветно отстранети.

РЕЧНИК

CFM: кубна стапка на минута.

SCFM: стандардни кубни стапки во минута; единица мерка за достава на воздух.

LPM или l/min: литри во минута; единица мерка за достава на воздух

BAR: метричка единица за притисок.

PSI: фунти на квадратен инч; единица мерка за притисок.

кРа (килопаскал): метричка единица за притисок. 1 килопаскал е еднаков на 1000 паскали.

Пресечен притисок: Додека моторот е исклучен, притисокот на резервоарот за воздух се намалува кога се користи додатокот. Кога притисокот на резервоарот паѓа до одредено ниско ниво, моторот повторно ќе се активира автоматски. Нискиот притисок на кој автоматски се рестартира моторот се нарекува **пресечен** притисок.

Отсечен притисок: Кога компресорот за воздух е вклучен и почнува да работи, воздушниот притисок во резервоарот за воздух започнува да се гради. Се гради на одреден висок притисок пред моторот автоматски да се исклучи, заштитувајќи го вашиот резервоар за воздух од притисок поголем од неговиот капацитет. Високиот притисок на кој моторот се исклучува се нарекува **отсечен** притисок.

Работен циклус: Оваа пумпа за воздушен компресор е способна да работи непрекинато. Сепак, за да го продолжите животот на компресорот, препорачливо е 50 %–75 % да се одржува просечниот работен циклус; што значи, пумпата за воздушен компресор не треба да работи повеќе од 30–45 минути во секој даден час.

Водич за решавање на проблеми

Овој дел нуди листа на почесто појавуваните дефекти, нивните причини и корективни активности. Управувачот или персоналот за одржување може да извршат некои корективни мерки, а други може да побараат помош од квалификуван техничар на DeWALT или вашиот дилер.

Код	Можна причина	Можно решение
1	Прекинувачот за притисок не го исклучува моторот кога компресорот ќе го достигне отсечниот притисок	Поставете го прекинувачот за автоматско вклучување/исклучување на "Исклучено" и извадете ја батеријата, ако уредот не се исклучи контактирајте со DeWALT сервисна организација.
2	Отсекувањето на прекинувачот за притисок е previsoko	Контактирајте DeWALT сервисна организација.
3	Цевководните фитинзи не се доволно цврсти	Затегнете ги фитинзи каде што може да се чуе истекување на воздухот. Проверете ги фитинзите со раствор со сапуница. Не затегајте премногу.
4	Дефектен резервоар за воздух	Резервоарот за воздух мора да се замени. Не го поправајте протекувањето. Контактирајте DeWALT сервисна организација.  ПРЕДУПРЕДУВАЊЕ: Ризик од пукање. Не дупчете, заварувајте или на друг начин не го модифицирајте резервоарот за воздух или тој ќе ослабне. Резервоарот за воздух може да се распука или експлодира.
5	Протекување на заптивки	Контактирајте DeWALT сервисна организација.
6	Дефектен безбедносен вентил	Работете со сигурносниот вентил рачно со олабавување и потоа затегнување на навртката на сигурносниот вентил. Доколку вентилот истекува, мора да се замени. Контактирајте со сервисна организација на DeWALT.
7	Регулаторот не е правилно прилагоден за додатокот што се користи	Нормално е пад на притисокот да се појави кога се користи додаток, прилагодете го Регулаторот со еден вртеж како што е наведено во Регулатор со еден вртеж под <i>Опис на работа</i> ако падот на притисокот е прекумерен. НАПОМЕНА: Прилагодете го регулираниот притисок под услови на проток додека се користи додатокот.
8	Продолжена прекумерна употреба на воздух	Намалување на износот на користење на воздухот.
9	Компресорот не обезбедува доволно воздух за додаток	Проверете ги потребите за додатокот на воздух. Ако е поголема од испораката на воздух (l/min) или притисокот што го дава вашиот компресор, потребен е помокен компресор за да се користи додаток.
11	Ограничен неповратен вентил	Контактирајте DeWALT сервисна организација.
12	Истекувања на воздух	Затегнете ги фитинзите.
13	Регулаторот е оштетен	Контактирајте DeWALT сервисна организација.
14	Прекинувачот за заштита од преоптоварување на моторот се вклучи	Погледнете во Заштитник за преоптоварување на моторот под <i>Опис на работа</i> . Ако моторната заштита од преоптоварување честопати се вклучува, контактирајте DeWALT сервисна организација.
15	Притисокот на резервоарот го надминува притисокот на прекинувачот за пресечен притисок	Моторот ќе почне автоматски кога притисокот на резервоарот ќе падне под пресечниот притисок на прекинувачот.
16	Слаби електрични врски	Контактирајте DeWALT сервисна организација.
17	Можен дефектен мотор	Контактирајте DeWALT сервисна организација.
18	Прскајте ги со боја внатрешните делови на моторот	Контактирајте DeWALT сервисна организација. Не користете го компресорот во областа за прскање на бојата. Погледнете го предупредувањето за запаливи пареи.
19	Пумпата не работи, бидејќи притисокот на резервоарот е над притисокот на пресекување.	Исцедете го резервоарот под притисок на пресекување кога пумпата се вклучува.
20	Пумпата не работи поради безбедносна грешка.	Кружете Автоматски прекинувач за вклучување и исклучување од "Исклучено" на "Автоматски вклучено."

Кодови за отстранување грешки

Проблем	Код
Превисок притисок на резервоарот за воздух и безбедносниот вентил ќе излета	1, 2
Истекувања на воздух	3
Протекување на воздухот во резервоарот за воздух или во заварените споevi на резервоарот за воздух	4
Протекување на воздух помеѓу главата и вентилската плоча	5
Протекува воздух од сигурносниот вентил	6
Компресорот не снабдува доволно воздух за да работат додатците	7, 8, 9, 10, 11, 12
Копчето за регулација има постојано протекување на воздухот	13
Регулаторот нема да го исклучи излезот за воздух	13
Моторот нема да работи	6, 14, 15, 16, 17, 18, 19, 20

