

DEWALT[®]

XR[®]

370124 - 38 BLT

DCB094K



Eesti keel	(Originaaljuhend)	6
Lietuvių	(Originalių instrukcijų vertimas)	21
Latviešu	(Tulkojums no rokasgrāmatas oriģinālvalodas)	36
Русский язык	(Перевод с оригинала инструкции)	51



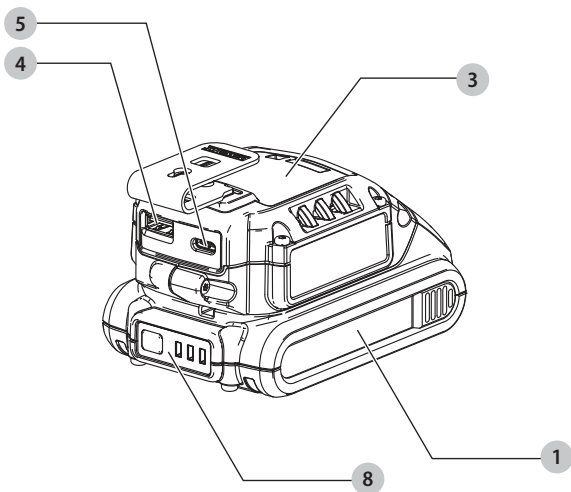
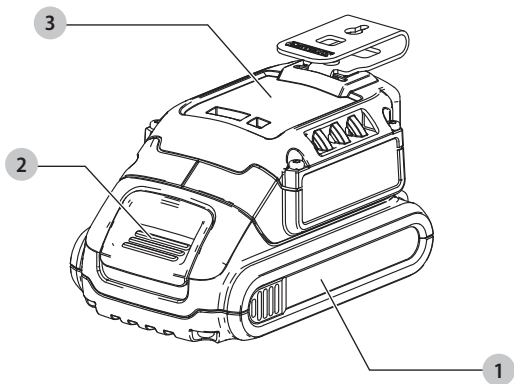

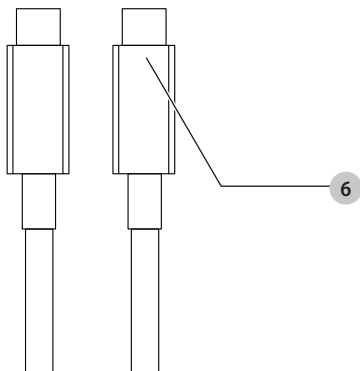
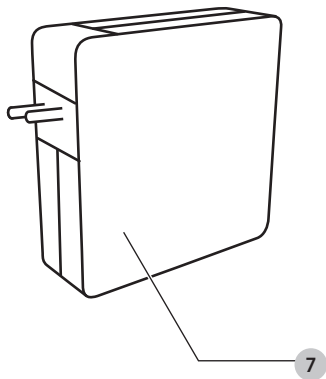

Joonis / Pav. / Attëls / Рисунок В

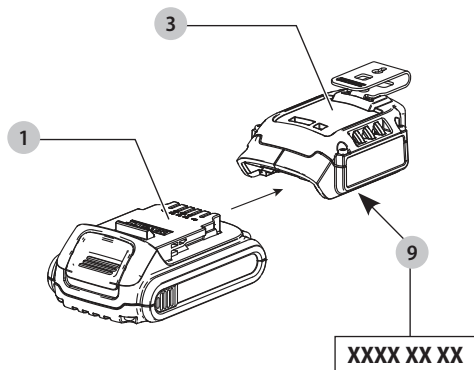

Joonis / Pav. / Attëls / Рисунок С

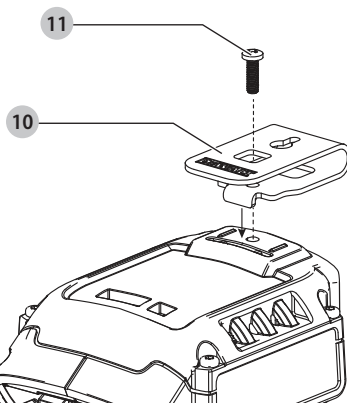

USB-LAADIJA

DCB094K

Õnnitlused!

Olete valinud DEWALTi tööriista. Tänu aastatepikkustele kogemustele, põhjalikule tootearendusele ja innovatsioonile on DEWALT professionaalsetele elektritööriistade kasutajatele üks usaldusväärsemaid partnereid.

Tehnilised andmed

DCB094K		
Sisend		
Aku	V_{DC}	18
USB tüüp C	V_{DC}	5–15 V @ 3 A ja 20 V @ 5 A
Väljund		
USB tüüp A	V_{DC}	5, 2,4 A
USB tüüp C	V_{DC}	5–15 V @ 3 A ja 20 V @ 5 A
Akupesa	V_{DC}	18, 6 A
Tüüp		1
USB-laadimispesa		Tüüp A, tüüp C
Aku tüüp		Li-ion
Aku pinge		18
Kaal	kg	0,11
Toiteadapter		
Pinge	V_{AC}	100–240
Vahelduvvoolu sisendsagedus	Hz	50/60
Mudel		2AEL1005
Väljundvõimsus (max)	W	100
Väljundpinge, voolutugevus	V_{DC} , A	5 V, 3 A / 9 V, 3 A / 12 V, 3 A, 15 V, 3 A / 20 V, 5 A
Keskmine aktiivne kasutegur	%	84,8
Kasutegur väikesel koormusel (10%)	%	76,75
Energiaarbimine ooterežiimil	W	0,086

Akud			Laadimised / laadimisajad (minutites)													
Kat. nr	V _{bc}	Ah	Kaal (kg)	DCB094	DCB104	DCB107	DCB112	DCB113	DCB115	DCB116	DCB117	DCB118	DCB132	DCB119		
DCB546	18/54	6,0/2,0	1,08	76	60	270	170	140	90	80	40	60	90	X		
DCB547	18/54	9,0/3,0	1,46	111	75*	420	270	220	135*	110*	60	75*	135*	X		
DCB548	18/54	12,0/4,0	1,46	145	120	540	350	300	180	150	80	120	180	X		
DCB181	18	1,5	0,35	24	22	70	45	35	22	22	22	22	22	45		
DCB182	18	4,0	0,61	53	60/40**	185	120	100	60	60/45**	60/40**	60/40**	60	120		
DCB183/B/G	18	2,0	0,40	31	30	90	60	50	30	30	30	30	30	60		
DCB184/B/G	18	5,0	0,62	65	75/50**	240	150	120	75	75/60**	75/50**	75/50**	75	150		
DCB185	18	1,3	0,35	22	22	60	40	30	22	22	22	22	22	40		
DCB187	18	3,0	0,54	41	45	140	90	70	45	45	45	45	45	90		
DCB189	18	4,0	0,54	53	60	185	120	100	60	60	60	60	60	120		

* Kuupäevakood 201811475B või hilisem

** Kuupäevakood 201536 või hilisem



HOIATUS! Vigastusohu vähendamiseks lugege kasutusjuhendit.

Definitsioonid. Ohutusnõuded

Allpool toodud määratlused kirjeldavad iga märksõna olulisuse astet. Lugege juhend läbi ja pöörake tähelepanu järgmistele sümbolitele.



OHT! Tähistab tõenäolist ohuolukorda, mis juhul, kui seda ei väldita, **lõpeb surma või raske kehavigastusega**.



HOIATUS! Tähistab võimalikku ohuolukorda, mis juhul, kui seda ei väldita, **võib lõppeda surma või raske kehavigastusega**.



ETTEVAATUST! Tähistab võimalikku ohuolukorda, mis juhul, kui seda ei väldita, **võib lõppeda kergete või mõõdukate kehavigastustega**.

NB! Viitab tegevusele, **mis ei too kaasa kehavigastust**, kuid mis juhul, kui seda ei väldita, **võib põhjustada varalist kahju**.



Tähistab elektrilöögiohtu.



Tähistab tuleohtu.

DCB094K DEWALTi USB-laadijaga seotud hoiatused



HOIATUS! See juhend sisaldab DEWALTi USB-laadija DCB094K olulisi ohutus- ja kasutusjuhiseid. Enne DEWALTi USB-laadija DCB094K kasutamist lugege käesolevat kasutusjuhendit ja kõiki DEWALTi USB-laadija DCB094K, aku, laadija ja toiteallikat kasutavate toodete silte.

- Enne DEWALTi USB-laadija DCB094K kasutamist lugege läbi kõik juhised ja hoiatustähised DEWALTi USB-laadijal DCB094K, akul ja akuga kasutataval seadmel.
- Elektrilöögi oht. Vältige vedelike sattumist DEWALTi USB-laadijasse DCB094K. Tagajärjeks võib olla elektrilöökk.
- Põletuse oht. Vigastusohu vähendamiseks kasutage DEWALTi USB-laadijaga DCB094K ainult DEWALTi 18 V liitiumioonakusid. Ärge üritage seda kasutada teiste akupatariidega. Teist tüüpi akud võivad üle kuumeneda ja plahvatada ning põhjustada kehavigastusi ja varalist kahju.
- DEWALTi USB-laadija DCB094K ei ole ette nähtud muuks kui USB-kontaktiga piselektroonika laadimiseks või vooluga varustamiseks. Muu kasutuse tagajärjeks on tulekahju või (surmava) elektrilöögi oht.
- Vältige DCB094K DEWALTi USB-laadija kokkupuudet vihma või lumega.
- Kui kasutate DEWALTi USB-laadijat DCB094K õues, asetage see alati kuiva kohta.

- **Ärge kasutage DEWALTi USB-laadijat DCB094K, kui see on saanud tugeva löögi, maha kukkunud või muul viisil kahjustunud.** Viige see volitatud hooldusesindusse.
- **Ärge võtke DCB094K DEWALTi USB-laadijat lahti, selle sees ei ole osi, mida kasutaja saaks ise hooldada.**
- **Ärge kasutage DEWALTi USB-laadijat kahjustatud toiteadapteri või USB-juhtmega.**
- **Ärge suruge toiteadapterit või USB-juhet jõuga DEWALTi USB-laadija USB-pesasse.**

Akulaadijad

DEWALTi laadijad ei vaja reguleerimist ning nende konstrueerimisel on peetud silmas võimalikult lihtsat kasutamist.

Pikendusjuhtme kasutamine

Ärge kasutage pikendusjuhet, kui see ei ole hädavajalik. Kasutage heakskiidetud pikendusjuhet, mis sobib laadija sisendvõimsusega (vt „**Tehnilised andmed**“). Juhtme minimaalne ristlõike pindala on 1 mm² ja maksimaalne pikkus on 30 m.

Juhtmerulli kasutamisel kerige juhe alati täielikult lahti.

Olulised ohutusnõuded akulaadijate kasutamisel

HOIDKE NEED JUHISED ALLES. See kasutusjuhend sisaldab ühilduvate akulaadijate olulisi ohutus- ja kasutusjuhiseid (vt „**Tehnilised andmed**“).

- Enne laadija kasutamist lugege läbi kõik juhised ja hoiatustähised laadijal, akul ja akuga kasutataval seadmel.



HOIATUS! Elektrilöögi oht. Vältige vedelike sattumist laadijasse. Tagajärjeks võib olla elektrilöök.



HOIATUS! Soovitame kasutada rikkevoolukaitset, mille rakendumisvool on 30 mA või vähem.



ETTEVAATUST! Põletuse oht. Vigastusohu vähendamiseks laadige ainult DEWALTi laetavaid akusid. Teist tüüpi akud võivad plahvatada ning põhjustada kehavigastusi ja kahjusid.



ETTEVAATUST! Lapsi tuleb valvata, et nad selle seadmega ei mängiks.

NB! Teatud tingimustel, kui laadija on vooluvõrku ühendatud, võivad laadijasse sattunud võõrkehad selle kontaktid lühistada. Ärge laske laadija õõnsustesse pääseda elektrit juhtivatel materjalidel, nagu terasvill, foolium ja metallipuru. Ühendage laadija alati vooluvõrgust lahti, kui selle pesas pole akut. Ühendage laadija lahti ka enne puhastamist.

- **ÄRGE üritage akut laadida muude kui DEWALTi laadijatega.** DEWALTi laadijad ja akud on ette nähtud koos kasutamiseks.



EESTI KEEL

- **DeWALTi seade DCB094K on mõeldud DEWALTi laetavate akude laadimiseks ja USB-toitega seadmete laadimiseks või vooluga varustamiseks.** Muu kasutuse tagajärjeks on tulekahju või (surmava) elektrilöögi oht.
- **Vältige laadija kokkupuudet vihma või lumega.**
- **Laadija eemaldamisel vooluvõrgust tõmmake pistikust, mitte juhtmest.** See vähendab pistiku ja juhtme kahjustamise ohtu.
- **Paigutage juhe nii, et sellele ei astuta peale, selle taha ei komistata ning seda ei kahjustata ega kulutata muul viisil.**
- **Ärge kasutage pikendusjuhet, kui see pole hädavajalik.** Vale pikendusjuhtme kasutamisega võib kaasneda tulekahju või (surmava) elektrilöögi oht.
- **Ärge asetage laadija peale ühtegi eset ega laadijat pehmele pinnale, et mitte blokeerida ventilatsiooniasasid ega põhjustada laadija ülekuumenemist.** Paigutage laadija soojusallikatest eemale. Laadija ventilatsioon on tagatud korpuse pealmisel ja alumisel küljel olevate avade kaudu.
- **Ärge kasutage laadijat kahjustunud juhtme või pistikuga – laske need kohe asendada.**
- **Ärge kasutage laadijat, mis on saanud tugeva löögi, maha kukkunud või muul viisil kahjustunud.** Viige see volitatud hooldusesindusse.
- **Ärge võtke laadijat koost; viige see volitatud hooldusesindusse, kui seda on vaja hooldada või remontida.** Valesti kokkupanemine võib põhjustada (surmava) elektrilöögi või tulekahju ohtu.
- Kui toitejuhe on kahjustunud, peab tootja, tema esindaja vms kvalifitseeritud spetsialist selle ohu vältimiseks kohe välja vahetama.
- **Enne laadija puhastamist eemaldage see vooluvõrgust. See vähendab elektrilöögi ohtu.** Aku eemaldamine ei vähenda seda ohtu.

Aku laadimine (joonis A)

MÄRKUS! Liitiumioon-akupatareide maksimaalse võimsuse ja eluea tagamiseks laadige akupatarei enne esmakordset kasutamist täis.

1. Ühendage toiteadapter **7** sobivasse pistikupesasse. Laadimine toimub kõige kiiremini, kui kasutada kaasasolevat DEWALTi toiteadapterit.

MÄRKUS! Väiksema võimsusega toiteadapterite kasutamisel võib laadimise vilkumismuster olla aeglasem.

2. Ühendage USB-laadija **3** akuga **1** ja asetage see korralikult kohale.

MÄRKUS! Pärast USB-laadija sisestamist süttib kaheks sekundiks punane märgutuli, mis näitab alglaadimise protseduuri.

3. Ühendage toiteadapteri **7** USB-pesa USB-laadija **3** C-tüüpi USB-pesaga, kasutades kaasasolevat USB-juhet **6** (võimalikult kiireks laadimiseks) või olemasolevat juhet.



4. Laadimise 1. etapi vilkuv märgutuli näitab laadimise protsessi, mille käigus laetakse akut umbes 80% ulatuses selle mahtuvusest. Laadimise 2. etapi vilkuv märgutuli näitab ülejäänud ehk täiendava laadimise protsessi, mille käigus laetakse aku täielikult täis.
5. Kui mõlemad märgutuled jäävad püsivalt põlema, siis on laadimine lõppenud. Akupatarei on täielikult laetud ja selle võib kasutamiseks eemaldada või jätta DeWALTi USB-laadijasse.









DeWALTi USB-laadija ei lae vigast akupatareid. Kui laadija märgutuled ei sütti, võib see viidata laadija probleemile või vigasele akule.

MÄRKUS! Kui laadija märgutuled ei sütti, viige laadija ja akupatarei kontrollimiseks volitatud hooldusesindusse.

Laadija töö

Aku laetuse taset näitavad allpool kirjeldatud näidikud.

Näidikud

	Laadimise 1. etapp	— — — —	
	Laadimise 2. etapp	————— — — — —	
	Täis laetud	—————	
	Kuuma/külma aku laadimiskaitse*	— — — — —————	

*Punane tuli vilgub edasi, kuid selle toimingu ajal süttib kollane märgutuli. Kui aku on saavutanud sobiva temperatuuri, lülitub kollane tuli välja ja laadimine jätkub.

Ühilduv(ad) laadija(d) ei lae vigast akupatareid. Laadija näitab aku defekti, kui tuled ei sütti.

MÄRKUS! See võib tähendada ka seda, et vigane on laadijas.

Kui laadija viitab probleemile, viige laadija ja akupatarei volitatud hooldusesindusse testimisele.

Kuuma/külma aku laadimiskaitse

Kui laadija tuvastab, et akupatarei on liiga kuum või külm, peatab see automaatselt laadimise, kuni akupatarei on saavutanud sobiva temperatuuri. Seejärel lülitub laadija automaatselt laadimisrežiimile. See funktsioon tagab akupatareide maksimaalse tööea.

Kuuma/külma aku laadimiskaitse funktsiooni töötamise ajal punane märgutuli vilgub ja kollane märgutuli põleb. Kui aku on saavutanud sobiva temperatuuri, lülitub kollane tuli välja ja laadimine jätkub.

Külm akupatarei võib laadida aeglasemalt kui soe akupatarei.



EESTI KEEL

USB-laadijat ei tohi kasutada blokeeritud ventilatsiooniavadega. Ärge torgake USB-laadijasse võõrkehasid.

Elektroniline kaitsesüsteem

XR Li-Ion tööriistadel on sisseehitatud elektroniline kaitsesüsteem, mis kaitseb akupatareid ülekoormuse, ülekuumenemise või liigse tühjenemise eest.

Elektronilise kaitsesüsteemi rakendumisel lülitub tööriist automaatselt välja. Kui see juhtub, siis hoidke liitiumioon-akupatareid laadijas, kuni see on täis laetud.

Laadija puhastamine



HOIATUS! Elektrilöögi oht. Enne puhastamist eemaldage toiteadapter vahelduvvooluvõrgust. Mustuse võib laadija korpusele eemaldada lapi või pehme metallivaba harjaga. Ärge kasutage vett ega puhastuslahuseid. Vältige vedelike sattumist tööriista sisse; ärge kastke tööriista ega selle osi vedelikku.

Akupatareid

Olulised ohutusnõuded akupatareide kasutamisel

Asendusakude tellimisel märkige ära katalooginumbr ja pinge.

Aku ei ole ostes täielikult laetud. Enne aku ja laadija kasutamist lugege alltoodud ohutusjuhiseid. Seejärel järgige antud laadimisjuhiseid.

LUGEGE KÕIKI JUHISEID

- **Ärge kasutage akut plahvatusohtlikus keskkonnas, näiteks tuleohtlike vedelike, gaaside või tolmu läheduses.** Aku asetamisel laadijasse või sealt eemaldamisel võivad aarud või tolm süttida.
- **Ärge kunagi asetage akupatareid jõuga laadijasse. Ärge muutke akupatareid mitte mingil viisil, et see ühilduks laadijaga, kuna akupatarei võib puruneda, põhjustades raskeid kehavigastusi.**
- Laadige akusid ainult DEWALTi laadijatega.
- **ÄRGE** kastke seadet vette ega muudesse vedelikesse ja vältige pritsmeid.
- **Ärge hoidke ega kasutage tööriista ja akut kohas, kus temperatuur võib langeda alla 4 °C (39,2 °F) (näiteks talvel kuuride või metallehitiste läheduses) või ületada 40 °C (104 °F) (näiteks suvel kuuride või metallehitiste läheduses).**
- **Ärge põletage akupatareid isegi siis, kui see on tõsiselt kahjustatud või täielikult lõpuni kasutatud.** Aku võib tules plahvatada. Liitiumioonakude põletamisel eraldub mürgiseid aure ja aineid.
- **Kui aku sisu puutub nahaga kokku, siis peske seda kohta kohe neutraalse seebi ja veega.** Kui akavedelik satub silma, siis loputage avatud silma veega 15 minutit või



kuni ärritus lakkab. Meditsiiniline märkus: aku elektrolüüt koosneb vedelate orgaaniliste süsivesinike ja liitiumisoolade segust.

- **Avatud akuelementide sisu võib ärritada hingamisteid.** Minge värske õhu kätte. Sümptomite püsimisel pöörduge arsti poole.



HOIATUS! Põletuse oht. Akuvedelik võib sädeme või leegiga kokku puutudes olla tuleohtlik.



HOIATUS! Ärge kunagi üritage akut mingil põhjusel avada. Kui aku korpus on pragunenud või muul viisil kahjustunud, ärge pange akut laadijasse. Ärge lõhkuge akut, ärge pillake seda maha ega kahjustage muul viisil. Ärge kasutage akut ega laadijat, mis on saanud tugeva löögi, maha kukkunud, millegi alla jäänud või muul viisil kahjustunud (näiteks naelaga läbi torgatud, haamriga löödud, peale astunud). See võib põhjustada (surmava) elektrilöögi. Kahjustunud akud tuleb tagastada hooldusesindusse ümbertöötlemiseks.



HOIATUS! Tuleoht. Ärge hoidke ega kandke akupatareid nii, et metallesemed puutuvad kokku akuklemmidega. Näiteks ärge asetage akupatareid põlle sisse, taskusse, tööriistakasti, tootekohvrise, sahtlisse vms koos lahtiste naelte, kruvide, võtmete vms esemetega.



ETTEVAATUST! Kui te tööriista ei kasuta, asetage see külili stabiilsele pinnale, kus see ei põhjusta komistamise ega kukkumise ohtu. Mõned suurte akudega tööriistad seisavad aku peal püsti, kuid võivad kergesti ümber minna.

Transportimine



HOIATUS! Tuleoht. Akude transportimisega võib kaasneda tuleoht, kui akuklemmid puutuvad kogemata kokku elektrit juhtivate materjalidega. Akude transportimisel tuleb veenduda, et akuklemmid on kaitstud ja hästi isoleeritud teiste materjalidega kokkupuutumise eest, et vältida lühist. **MÄRKUS!** Liitiumioonakusid ei tohi pakkida kontrollitavas pagasisse.

DeWALTi akud vastavad kõigile kehtivatele tarne-eeskirjadele, mis on sätestatud tööstus- ja juriidilistes standardites, sealhulgas ÜRO ohtlike kaupade veo soovituste näidiseeskirjad; Rahvusvahelise Lennutranspordi Ühenduse (IATA) ohtlike kaupade eeskirjad, rahvusvaheline ohtlike kaupade mereveo (IMDG) eeskiri ja ohtlike veoste rahvusvahelise autoveo Euroopa kokkulepe (ADR). Liitiumioonelemendid ja akud on testitud ÜRO ohtlike kaupade veo soovituste katsete ja kriteeriumide käsiraamatu punkti 38.3 järgi.

Enamikul juhtudel ei klassifitseerita DeWALTi akupatareid tarnimisel täisreguleeritud 9. kategooria ohtlikuks materjaliks. Üldiselt nõuavad 9. kategooria täisregulatsiooni kohaldamist vaid liitiumioonakud, mille niimienergia on suurem kui 100 vatt-tundi (Wh). Kõigil liitiumioonakudel on nininäitaja vatt-tundides märgitud pakendile. Lisaks ei soovita DeWALT keeruliste eeskirjade tõttu liitiumioon-akupatareide transportimiseks



EESTI KEEL

õhutranspordivahendit olenemata Wh-väärtusest. Tööriistu koos akudega (kombikomplekt) tohib transportida õhutranspordiga erandjuhul, kui akupatarei energiväärtus ei ületa 100 Wh.

Olenemata sellest, kas tarnitava kauba suhtes kohaldatakse erandit või kehtib sellele täisregulatsioon, vastutab tarnija pakendamise, sildistamise/märgistamise ja dokumentatsiooni kehtivatele nõuetele vastavuse eest.

Kasutusjuhendi selles jaos toodud teave on antud heas usus ning seda peetakse dokumendi koostamise ajahetkel õigeks. Sellegipoolest ei anta otsest ega kaudset garantiid. Ostja peab tagama, et tema tegevus on kooskõlas kehtivate eeskirjadega.

FLEXVOLT™-i aku transportimine

DEWALTi FLEXVOLT™-i akul on kaks režiimi: **kasutamine** ja **transport**.

Kasutusrežiim. Kui FLEXVOLT™-i aku on eraldi või DEWALTi 18 V seadmes, töötab see 18 V akuna. Kui FLEXVOLT™-i aku on 54 V või 108 V (kaks 54 V akut) seadmes, töötab see 54 V akuna.

Transpordirežiim. Kui FLEXVOLT™-i akul on kate peal, on aku transpordirežiimis. Hoidke kate transportimiseks alles.

Kui aku on transpordirežiimis, on akuelementide elektriühendus katkestatud, mille tagajärjel on meil 3 akut, mille energiväärtus on madalam võrreldes 1 akuga, mille energiväärtus on kõrgem. Tänu 3-le madalama

Wh-väärtusega akule kohaldatakse akupatarei suhtes erandit, mille kohaselt ei kehti sellele teatud tarneregulatsioonid, mis puudutavad akude kõrgemat Wh-väärtust.

Näiteks transpordi Wh-väärtus võib olla 3×36 Wh, mis tähendab kolme 36 Wh akut. Kasutamise Wh-väärtus võib olla 108 Wh (ainult 1 aku).

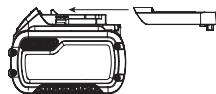

Kasutamise ja transportimise märgistuse näidis



Hoiutingimused

1. Hoidmiseks on parim kuiv ja jahe koht, kuhu ei paista otsene päikesevalgus ning kus temperatuur ei ole liiga kõrge ega madal. Aku optimaalsete talitlusomaduste ja kasutusea tagamiseks hoidke mittekasutatavaid akusid toatemperatuuril.
2. Pikemaks ajaks hoiule panekul soovitakse aku täis laadida ning asetada see jahedasse ja kuiva ning päikesevalguse eest kaitstud kohta.

MÄRKUS! Akut ei tohi hoida täielikult tühjenenuna. Akut tuleb enne kasutamist laadida.

Laadijal ja akul olevad sildid

Lisaks juhendis kasutatavatele sümbolitele võivad laadija ja aku siltidel olla järgmised sümbolid.





Enne kasutamist lugege kasutusjuhendit.



Laadimisaja leiate peatükist „**Tehnilised andmed**“.



Ärge puudutage neid elektrit juhtivate esemetega.



Ärge laadige kahjustatud akusid.



Vältige kokkupuudet veega.



Laske defektsed juhtmed kohe välja vahetada.



Laadige ainult vahemikus 4 °C kuni 40 °C.



Kasutamiseks ainult siseruumides.



Kõrvaldage akupatarei keskkonnasäästlikul viisil.



Laadige DEWALTi akupatareisid ainult heakskiidetud DEWALTi laadijatega. Kui laete DEWALTi laadijaga muid kui DEWALTi akupatareisid, võivad need puruneda või põhjustada muid ohtlikke olukordi.



Akut ei tohi põletada.



KASUTAMINE (ilma transpordikatteta). Näide: Wh-väärtus 108 Wh (1 aku väärtusega 108 Wh).



TRANSPORT (integreeritud transpordikatteta). Näide: Wh-väärtus 3 x 36 Wh (kolm 36 Wh akut).

Aku tüüp

DCB094K töötab 18 V liitiumioonakuga.



EESTI KEEL

Kasutada võib järgmisi akupatareisid: DCB181, DCB182, DCB183, DCB183B, DCB184, DCB184B, DCB185, DCB187, DCB189, DCB546, DCB547, DCB548. Lisateavet leiate peatükist „*Tehnilised andmed*“.

Pakendi sisu

Pakend sisaldab järgmist:

- 1 DEWALTi USB-laadija
- 1 USB-toitejuhe
- 1 Toiteadapter
- 1 Kasutusjuhend

MÄRKUS! N-sarja mudelitel pole akut, laadijat ega kohvrit kaasas. NT-seeria mudelitel ei ole akusid ja laadijaid kaasas. B-seeria mudelitel on Bluetooth®-akupatareid.

MÄRKUS! Bluetooth®-i sõnamärk ja logod on registreeritud kaubamärgid, mis kuuluvad ettevõttele Bluetooth®, SIG, Inc., ja DEWALT kasutab neid litsentsi alusel. Muud kaubamärgid ja ärinimed kuuluvad nende vastavatele omanikele.

- *Veenduge, et tööriist, selle osad ega tarvikud ei oleks transportimisel kahjustada saanud.*
- *Võtke enne kasutamist aega, et kasutusjuhend põhjalikult läbi lugeda ja endale selgeks teha.*

Tööriistal olevad märgistused

Tööriistal on kasutatud järgmisi sümboleid:



Enne kasutamist lugege kasutusjuhendit.

Kuupäevakoodi asukoht (joonis B)

Korpusele on trükitud kuupäevakood **9**, mis sisaldab ka tootmisaastat.

Näide:

2021 XX XX

Valmistamise aasta ja nädal

Kirjeldus (joonis A)



HOIATUS! USB-laadijat DCB094K ega selle ühtki osa ei tohi ümber ehitada. See võib lõppeda kahjustuste või kehavigastustega.

- 1 Akupatarei
- 2 Aku vabastusnupp
- 3 DEWALTi USB-laadija



- 4 USB-pesa, tüüp A
- 5 USB-pesa, tüüp C
- 6 USB-toitejuhe
- 7 Toiteadapter
- 8 Akunäidik

Ettenähtud otstarve

DEWALTi USB-laadijal DCB094K on A-tüüpi USB-laadimispesa ja C-tüüpi USB-toite-/laadimispesa ning see on mõeldud C-tüüpi USB-pesaga ühilduvate seadmete laadimiseks või vooluga varustamiseks, kasutades DEWALTi XR-sarja 18 V akupatareisid. Laadijate ja akude sobivuse kohta leiate teavet käesolevas kasutusjuhendis olevast tabelist.

ÄRGE kasutage niisketes või märgades tingimustes ega plahvatusohtlike gaaside või vedelike läheduses.

USB-laadija on mõeldud professionaalseks kasutamiseks.

ÄRGE lubage lastel tööriista puutuda. Kogenematute kasutajate puhul on vajalik juhendamine.

- **Väikesed lapsed ja nõrk tervis.** See seade ei ole mõeldud ilma järelevalveta kasutamiseks väikeste laste või füüsiliselt nõrkade isikute poolt.
- See seade ei ole mõeldud kasutamiseks isikute (sealhulgas laste) poolt, kelle füüsilised, tajumis- või vaimsed võimed on piiratud või kellel puuduvad vajalikud kogemused, teadmised ja oskused, välja arvatud juhul, kui neid juhendab nende ohutuse eest vastutav isik. Lapsi ei tohi kunagi jätta selle seadmega omapead.

KÄSITSEMININE

Kasutusjuhised



HOIATUS! Järgige alati ohutusjuhiseid ja asjakohaseid õigusakte.



HOIATUS! Et vähendada raskete kehavigastuste ohtu, lülitage tööriist enne seadistamist või lisaseadmete ja tarvikute paigaldamist ja eemaldamist välja ning eemaldage aku. Seadme ootamatu käivitumine võib lõppeda vigastustega.

Akupatarei paigaldamine ja eemaldamine (joonis B)

MÄRKUS! Parima tulemuse saamiseks veenduge, et akupatarei oleks täis laetud.

TÄHELEPANU! Et vältida aku tühjenemist, eemaldage aku DEWALTi USB-laadija küljest, kui seda ei kasutata.



EESTI KEEL

Liigse tühjenemise vastane kaitse

Liigse tühjenemise vastane kaitse lülitab USB-laadija täielikult välja – kasutaja peab aku vähemalt 5 sekundiks eemaldama ja seejärel uuesti DeWALTi USB-laadijasse paigaldama. Seadme nõuetekohaseks toimimiseks tuleb kasutajal pärast sisestamist veenduda, et on näha alglaadimisele viitav vilkumismuster.

Akupatarei paigaldamine

Libistage akupatarei 1 DeWALTi USB-laadijasse 3 ja asetage korralikult kohale.



HOIATUS! Tuleht. Ärge hoidke ega kandke akupatareid nii, et metallesemed puutuvad kokku akulemmidega.

Akupatarei eemaldamine

Vajutage aku vabastusnuppu 2 ja tõmmake USB-laadija aku küljest lahti.

USB-laadimispesad (joonis A)

DeWALTi USB-laadijal 3 on A-tüüpi USB-pesa 4 ja kahesuunaline C-tüüpi USB-pesa 5.

C-tüüpi pesaga on kasutatavad: allikas – Power Delivery 3.0, Qualcomm^{***} QC3.0/2.0, Samsung[™] AFC, BC 1.2, ainult tüüp C

- Vooluga varustamine – BC 1.2, Apple^{****} laadimine, PD 3.0, ainult tüüp C

- C-tüüpi USB-liidese võimsus on kuni 100 W

A-tüüpi pesaga on kasutatavad: BC1.2 ning Apple FastCharge ja Samsung[™] FastCharge (AFC).

Ainult väljund. A-tüüpi USB-pesa toetab võimsust 12 W.

MÄRKUS! Ärge ühendage seadmeid, mis ületavad toiteallika sildil näidatud väljundvõimsust. Seda tehes lühendate USB-laadija eluiga.

DeWALTi akusid saab laadida C-tüüpi USB-pesa kaudu enamikust USB-toiteallikatest. Mõned toiteallikad võivad vajada teistsugust juhet, mis ei ole selle komplektiga kaasas, ja võivad laadida aeglasemalt.

Seadme laadimine

Seadmete laadimiseks või vooluga varustamiseks torgake USB-pistik A-tüüpi USB-pesasse 4 või kahesuunalisse C-tüüpi USB-pesasse 5.

MÄRKUS! Kasutaja seadmete vooluga varustamise või laadimise ajal märgutuled ei põle. Märgutuled põlevad ainult DeWALTi akude laadimisel.

MÄRKUS! USB-pesad lülituvad välja ja kollane märgutuli hakkab vilkuma, kui aku temperatuur on väljaspool vastuvõetavat vahemikku.

^{***}Qualcomm on ettevõtte Qualcomm Incorporated kaubamärk, mis on registreeritud USA-s ja teistes riikides.

^{****}Apple on ettevõtte Apple Inc. kaubamärk.



Vööklamber (joonis C)



HOIATUS! Raske kehavigastuse ohu vähendamiseks tuleb veenduda, et vöökonksu hoidev kruvi on kindlalt kinni.

TÄHELEPANU! Vöökonksu **10** kinnitamiseks DEWALTi USB-laadija külge või vahetamiseks kasutage ainult komplekti kuuluvat kruvi **11**. Veenduge, et kruvi oleks korralikult kinnitatud. Kui te ei soovi vöökonksu kasutada, võite selle DEWALTi USB-laadija küljest eemaldada. Vöökonksu ümbertöstmiseks eemaldage selle kinnituskruvi **11**.

HOOLDUS

Teie USB-laadija on mõeldud pikaajaliseks kasutamiseks ja selle hooldustarve on minimaalne. Et seade teid pikka aega korralikult teeniks, tuleb seda nõuetekohaselt hooldada ja korrapäraselt puhastada.



HOIATUS! Et vähendada raskete kehavigastuste ohtu, tuleb aku enne seadistamist või lisaseadmete ja tarvikute paigaldamist ja eemaldamist lahti ühendada. Seadme ootamatu käivitumine võib lõppeda vigastustega.

Laadija ja akupatarei ei vaja hooldust.



Määrimine

Teie USB-laadija ei vaja lisamäärimist.



Puhastamine



HOIATUS! Mustuse kogunemisel ventilatsiooniavadesse ja nende ümbrusesse eemaldage mustus ja tolm põhikorpusest kuiva suruõhu abil. Kandke selle töö tegemisel nõuetekohaseid kaitseprille ja tolumumaski.



HOIATUS! Ärge kunagi kasutage tööriista mittemetallist osade puhastamiseks lahusteid ega muid kemikaale. Need kemikaalid võivad nimetatud osade materjale nõrgendada. Kasutage ainult vee ja neutraalse seebiga niisutatud lappi. Vältige vedelike sattumist USB-laadijasse; ärge kastke tööriista ega selle osi vedelikku.

Valikulised lisatarvikud



HOIATUS! Kuna muid tarvikuid peale DEWALTi pakutavate ei ole koos selle tootega testitud, võib nende kasutamine käesoleva USB-laadijaga olla ohtlik. Et vähendada kehavigastuste ohtu, tuleb selle tootega kasutada ainult DEWALTi soovitatud tarvikuid.

Sobilike tarvikute kohta küsige teavet müüjalt.

Keskonnakaitse



Jätmete sortimine. Selle sümboliga märgistatud seadmeid ja akusid ei tohi kõrvaldada koos olmejäätmetega. Seadmed ja akud sisaldavad aineid, mida saab eemaldada ja taaskasutada, et vähendada toorainepuudust.

Elektriseadmed ja akud tuleb kohalike eeskirjade kohaselt ringlusse võtta.

Lisateavet leiate aadressilt **www.2helpU.com**.

Laetav akupatarei

Seda pika tööeaga akut tuleb laadida, kui see ei anna enam piisavalt voolu töödel, mis varem käisid kergelt. Aku kasutusea lõpus tuleb see kõrvaldada keskkonnanõudeid arvestades.

- Laske akul täielikult tühjeneda, seejärel eemaldage see tööriista küljest.
- Liitiumioonelemendid on taaskasutatavad. Viige need edasimüüjale või kohalikku jäätmejaama. Kogutud akud taaskasutatakse või kõrvaldatakse nõuetekohaselt.

USB ĮKROVIKLIS

DCB094K

Sveikiname!

Jūs pasirinkote DEWALT įrankį. Dėl ilgametės patirties įrankių gamyboje ir diegiamų naujųjų DEWALT yra patikimiausias elektrinių įrankių naudotojų profesionalų partneris.

Techniniai duomenys

DCB094K		
Galios sąnaudos		
Akumulatorius	V NS	18
USB tipas C	V NS	5–15 V esant 3 A ir 20 V esant 5 A
Galía		
USB tipas A	V NS	5, 2,4 A
USB tipas C	V NS	5–15 V esant 3 A ir 20 V esant 5 A
Akumulatoriaus jungtis	V NS	18, 6A
Tipas		1
USB įkrovimo prievadas		A, C tipai
Akumulatoriaus tipas		Ličio jonų
Akumulatoriaus įtampa		18
Svoris	kg	0,11
Maitinimo adapteris		
Įtampa	V (KS)	100–240
Įvesties kintamosios srovės dažnis	Hz	50 / 60
Modelis		2AEL1005
Galía (maks.)	W	100
Išvesties įtampa, srovė	V NS, A	5 V,3 A / 9 V, 3 A / 12 V,3 A, 15 V,3 A / 20 V,5 A
Vidutinis aktyvusis efektyvumas	%	84,8
Efektyvumas esant mažai apkrovai (10 %)	%	76,75
Energijos sąnaudos be apkrovos	W	0,086

LIETUVIŲ

Akumulatoriai		Įkrovikliai / įkrovimo trukmė (minutėmis)													
Kat. Nr.	V _{MS}	Ah	Svoris (kg)	DCB094	DCB104	DCB107	DCB112	DCB113	DCB115	DCB116	DCB117	DCB118	DCB132	DCB119	
DCB546	18 / 54	6,0 / 2,0	1,08	76	60	270	170	140	90	80	40	60	90	X	
DCB547	18 / 54	9,0 / 3,0	1,46	111	75*	420	270	220	135*	110*	60	75*	135*	X	
DCB548	18 / 54	12,0 / 4,0	1,46	145	120	540	350	300	180	150	80	120	180	X	
DCB181	18	1,5	0,35	24	22	70	45	35	22	22	22	22	22	45	
DCB182	18	4,0	0,61	53	60 / 40**	185	120	100	60	60 / 45**	60 / 40**	60 / 40**	60	120	
DCB183/B/G	18	2,0	0,40	31	30	90	60	50	30	30	30	30	30	60	
DCB184/B/G	18	5,0	0,62	65	75 / 50**	240	150	120	75	75 / 60**	75 / 50**	75 / 50**	75	150	
DCB185	18	1,3	0,35	22	22	60	40	30	22	22	22	22	22	40	
DCB187	18	3,0	0,54	41	45	140	90	70	45	45	45	45	45	90	
DCB189	18	4,0	0,54	53	60	185	120	100	60	60	60	60	60	120	

*Datos kodas 2018114758 arba naujesnis

**Datos kodas 201536 arba naujesnis



ĮSPĖJIMAS! Norėdami sumažinti susižeidimo pavojų, perskaitykite šį vadovą.

Apibrėžtys. Saugos rekomendacijos

Toliau pateiktos apibrėžtys apibūdina kiekvieno signalinio žodelio griežtumą. Perskaitykite vadovą ir atkreipkite dėmesį į šiuos simbolius.



PAVOJUS! Nurodo kylančią pavojingą situaciją, kurios neišvengę **žūsitate arba rimtai susižalosite**.



ĮSPĖJIMAS! Nurodo potencialią pavojingą situaciją, kurios neišvengę **galite žūti arba rimtai susižaloti**.



ATSARGIAI! Nurodo potencialią pavojingą situaciją, kurios neišvengus **galima nesunkiai arba vidutiniškai sunkiai susižaloti**.

PASTABA. Nurodo situaciją, **kai nekyla pavojus susižaloti**, tačiau jos neišvengus **galima sugadinti turtą**.



Reiškia elektros smūgio pavojų.



Reiškia gaisro pavojų.

DCB094K DEWALT USB įkroviklio saugos įspėjimai



ĮSPĖJIMAS! Šiame vadove pateikiamos svarbios saugos ir DCB094K DEWALT USB įkroviklio naudojimo taisyklės. Prieš naudodami DCB094K DEWALT USB įkroviklį perskaitykite šį vadovą ir visas etiketes, esančias ant DCB094K DEWALT USB įkroviklio, akumuliatoriaus, įkroviklio ir maitinimo šaltinį naudojančio (-ių) gaminio (-ių).

- Prieš naudodami DCB094K DEWALT USB įkroviklį perskaitykite visas instrukcijas ir įspėjamuosius ženklus, esančius ant DCB094K DEWALT USB įkroviklio, akumuliatoriaus ir maitinimo šaltinį naudojančio gaminio (-ių).
- Elektros smūgio pavojus. Saugokite DCB094K DEWALT USB įkroviklį, kad į jo vidų nepakliūtų vandens. Kitaip galite gauti elektros smūgį.
- Pavojus nusidėginti. Siekdami sumažinti sužalojimo riziką, su DCB094K DEWALT USB įkrovikliu naudokite tik DEWALT 18 V ličio jonų akumuliatorius. Nebandykite jo naudoti su jokiais kitais akumuliatoriais. Kitų tipų akumuliatoriai gali perkaisti, trūkti ir sužeisti jus bei sugadinti turtą.
- **DCB094K DEWALT USB įkroviklis neskirtas naudoti jokiais kitais tikslais, tik mažiems USB elektroniniams įrenginiams maitinti / įkrauti.** Naudojant bet kokiais kitais tikslais, gali kilti gaisro, elektros smūgio pavojus arba pavojus žūti nuo elektros srovės.
- **Saugokite DCB094K DEWALT USB įkroviklį nuo lietaus ir sniego.**
- **Ekspluatuodami DCB094K DEWALT USB įkroviklį lauke, pasirūpinkite, kad toje vietoje būtų sausa.**



LIETUVIŲ

- **Nenaudokite DCB094K DEWALT USB įkroviklio, jei jis buvo stipriai sutrenktas, numestas arba kitaip kaip nors sugadintas.** Nugabenkite jį į įgaliotąjį serviso centrą.
- **Neardykite DCB094K DEWALT USB įkroviklio, nėra dalių, kurias galėtų remontuoti naudotojas.**
- **Nenaudokite DEWALT USB įkroviklio su pažeistu maitinimo adapteriu arba USB įkrovikliu.**
- **Nestumkite maitinimo adapterio arba USB kabelio į DEWALT USB įkroviklio USB prievadą.**

Įkrovikliai

DEWALT įkroviklių reguliuoti nereikia, jie sukurti taip, kad juos naudoti būtų kaip įmanoma paprasčiau.

Ilginimo kabelio naudojimas

Ilginimo kabelį reikėtų naudoti tik tada, kai tai būtina. Naudokite aprobuotą ilgino kabelį, kurio galia atitiktų jūsų įkroviklio galią (žr. skyrių **Techniniai duomenys**). Minimalus laidininko skerspjūvio plotas – 1 mm², maksimalus ilgis – 30 m.

Jei naudojate kabelio ritę, visuomet iki galo išvyniokite kabelį.

Svarbios saugos taisyklės naudojant visus akumuliatorių kroviklius

IŠSAUGOKITE ŠIAS INSTRUKCIJAS. Šiame vadove pateikiamos svarbios darančių akumuliatorių įkroviklių saugos ir naudojimo instrukcijos (žr. skyrių **Techniniai duomenys**).

- *Prieš pradėdami naudoti įkroviklį, perskaitykite visus nurodymus ir ant įkroviklio, akumulatoriaus bei gaminio, kuriame naudojamas akumulatorius, pažymėtus įspėjamuosius ženklus.*



ĮSPĖJIMAS! Elektros smūgio pavojus. Saugokite įkroviklį, kad į jo vidų nepakliūtų vandens. Kitaip galite gauti elektros smūgį.



ĮSPĖJIMAS! Rekomenduojame naudoti apsauginį srovės nuotėkio įtaisą, kurio liekamosios srovės stipris neviršytų 30 mA.



ATSARGIAI! Pavojus nusideginti. Norėdami sumažinti pavojų susižaloti, įkraudite tik DEWALT akumulatorius. Kitų tipų akumulatoriai gali trūkti ir sužeisti jus bei padaryti žalos turtui.



ATSARGIAI! Prižiūrėkite vaikus, kad jie nežaistų su šiuo prietaisu.

PASTABA. Tam tikromis sąlygomis, kai įkroviklis jungtas į maitinimo tinklą, kokia nors pašalinė medžiaga gali trumpuoju jungimu sujungti neapsaugotus, įkroviklio viduje esančius įkrovimo kontaktus. Reikėtų saugoti, kad pro įkroviklio angas į jo vidų nepatektų pašalinių medžiagų, pavyzdžiui, plieno drožlių, aliuminio folijos ar kitų susikaupusių metalo dalelių. Kai lizde nėra akumulatoriaus, būtina atjunkite įkroviklį nuo elektros tinklo. Prieš valydami atjunkite įkroviklį nuo maitinimo tinklo.



- **NEBANDYKITE įkrauti akumuliatorių kitais įkrovikliais nei derančiu DEWALT įkrovikliu.** DEWALT įkrovikliai ir akumulatoriai specialiai pagaminti veikti kartu.
- **DEWALT DCB094K įkroviklio paskirtis yra įkrauti DEWALT įkraunamus akumulatorius arba tiekti maitinimą prietaisams, turinčiais USB maitinimo jungtį.** Naudojant bet kokiais kitais tikslais, gali kilti gaisro, elektros smūgio pavojus arba pavojus žūti nuo elektros srovės.
- **Saugokite įkroviklį nuo lietaus ir sniego.**
- **Atjungdami įkroviklį nuo maitinimo lizdo, traukite už kištuko, o ne už kabelio.** Taip sumažės pavojus pažeisti maitinimo kištuką ir kabelį.
- **Pasirūpinkite, kad kabelis būtų nutiestas taip, kad ant jo niekas neužliptų, už jo neužkliūtų ar kitaip jo nesugadintų ir nenutemptų.**
- **Nenaudokite ilginimo kabelio, nebent tai būtina.** Naudojant netinkamą ilginimo kabelį, gali kilti gaisro, elektros smūgio pavojus arba pavojus žūti nuo elektros srovės.
- **Ant įkroviklio nedėkite jokių daiktų ir nedėkite įkroviklio ant minkšto pagrindo, kad nebūtų uždengtos jo ventiliacijos angos ir įrenginio vidus pernelyg neįkaistų.** Įkroviklį statykite atokiai nuo bet kokio šilumos šaltinio. Įkroviklis aušinamas pro korpuso viršuje ir apačioje esančias ventiliacijos angas.
- **Nenaudokite įkroviklio su pažeistu kabeliu ar elektros kištuku – juos būtina nedelsiant pakeisti.**
- **Nenaudokite įkroviklio, jei jis buvo stipriai sutrenktas, numestas arba kitaip apgadintas.** Nugabenkite jį į įgaliotąjį serviso centrą.
- **Neardykite įkroviklio. Prireikus atlikti jo priežiūros ar remonto darbus, nugabenkite jį įgaliotąjį serviso centrą.** Netinkamai surinkus gali kilti gaisro, elektros smūgio pavojus arba pavojus žūti nuo elektros srovės.
- *Jei pažeidėte maitinimo kabelį, pasirūpinkite, kad jį nedelsiant pakeistų gamintojas, jo priežiūros agentas arba analogiškos kvalifikacijos specialistas, kad išvengtumėte pavojaus.*
- **Prieš pradėdami valyti atjunkite įkroviklį nuo maitinimo lizdo. Taip sumažės elektros smūgio pavojus.** Išėmus akumuliatorių, šis pavojus nesumažės.

Akumulatoriaus įkrovimas (A pav.)

PASTABA. Norėdami užtikrinti maksimalų ličio jonų akumulatoriaus našumą ir eksploataciją, prieš naudodami akumuliatorių pirmą kartą, visiškai jį įkraukite.

1. Įkiškite maitinimo adapterį  į atitinkamą lizdą. Norėdami spartesnio įkrovimo, naudokite pateiktą DEWALT maitinimo adapterį.

PASTABA. Lėtas mirksėjimas gali reikšti, kad naudojamas mažesnės galios maitinimo adapteris.



LIETUVIŲ









2. Prijunkite USB įkroviklį **3** prie akumulatoriaus **1**, įsitikinkite, kad jis yra gerai įdėtas.
PASTABA. Kai USB įkroviklis yra įstatytas, dvi sekundes degs raudona lemputė, parodanti maitinimo tiekimo seką.
3. Prijunkite maitinimo adapterio **7** USB prievadą prie USB įkroviklio **3** C tipo USB prievado, naudodami pateiktą USB kabelį **6** (sparčiausiam įkrovimui) arba naudotojo turimą kabelį.
4. 1 etapas. Mirksintis įkrovos indikatorius rodo įkrovimo procesą, kai reikia įkrauti maždaug 80 % akumulatoriaus talpos. 2 etapas. Mirksintis įkrovos indikatorius rodo likusį įkrovimo laiką arba įkrovimo proceso pabaigą, kol akumulatorius bus visiškai įkrautas.
5. Įkrovimas bus baigtas, kai abi lemputės ŠVIES nuolat. Tada akumulatorius būna visiškai įkrautas, jį galima tuoj pat išimti naudoti arba palikti DEWALT USB įkroviklyje.

DEWALT USB įkroviklis sugedusio akumulatoriaus neįkraus. Jei įkroviklio lemputė neužsidega, tai gali reikšti įkroviklio problemą arba sugedusį akumuliatorių.

PASTABA. Jeigu įkroviklio lemputė nešviečia, atiduokite įkroviklį ir akumuliatorių į įgaliojantį serviso centrą, kad jie būtų patikrinti.

Įkroviklio naudojimas

Žr. toliau pateiktus indikatorius, kuriais apibūdinama akumulatoriaus įkrovimo būseną.

Indikatoriai		
	1 etapas. Įkrovimas	
	2 etapas. Įkrovimas	
	Visiškai įkrautas	
	Karšto / šalto akumulatoriaus dėslas*	

*Tuo metu raudona lemputė tebimirksės, tačiau geltona indikatoriaus lemputė ims šviesti nepertraukiamai. Akumuliatoriui pasiekus tinkamą temperatūrą, geltona lemputė užges ir įkroviklis pratęs įkrovimo procedūrą.

Derantis įkroviklis sugedusio akumulatoriaus neįkrauna. Įkroviklis informuoja apie defektingą akumuliatorių, neįjungdamas lemputės.

PASTABA. Tai gali reikšti ir įkroviklio problemą.

Jeigu įkroviklis rodo problemą, atiduokite įkroviklį ir akumuliatorių į įgaliojantį serviso centrą, kad jie būtų patikrinti.



Karšto / šalto akumulatoriaus delsa

Jei įkroviklis aptinka, kad akumulatorius per karštas arba per šaltas, automatiškai įsijungia karšto / šalto akumulatoriaus delsos režimas, t. y. įkrovimas atidedamas, kol akumulatoriaus temperatūra vėl tampa tinkama. Po to įkroviklis automatiškai įjungia akumulatoriaus įkrovimo režimą. Ši savybė užtikrina maksimalią akumulatoriaus eksploataciją.

Karšto / šalto akumulatoriaus delsos metu, mirksės raudona lemputė, o geltona lemputė nuolat degs. Akumulatoriui pasiekus tinkamą temperatūrą, geltona lemputė užges ir įkroviklis pratęs įkrovimo procedūrą.

Šaltas akumulatorius gali būti įkraunamas lėčiau nei šiltas.

Niekada nenaudokite USB įkroviklio, jei užblokuotos ventiliacijos angos. Saugokite USB įkroviklį, kad į jo vidų nepatektų pašalinių daiktų.

Elektroninė apsaugos sistema

XR ličio jonų įrankiai turi elektroninę apsaugos sistemą, kuri saugo akumuliatorių nuo perkrovos, perkaitimo ir visiško iškrovimo.

Suveikus elektroninei apsaugos sistemai, įrankis automatiškai išsijungia. Taip nutikus, įdėkite ličio jonų akumuliatorių į įkroviklį ir visiškai jį įkraukite.

Įkroviklio valymo instrukcijos



ĮSPĖJIMAS! Elektros smūgio pavojus. Prieš pradėdami valyti, atjunkite maitinimo adapterį nuo kintamosios srovės lizdo. Purvą ir tepalą nuo įkroviklio paviršiaus galima nuvalyti šluoste arba minkštu, nemetaliniu šepetėliu. Nenaudokite vandens arba kokių nors kitokių valymo tirpalų. Saugokite įrankį nuo bet kokių skysčių: niekada nepanardinkite jokios šio įrankio dalies į skystį.

Akumulatoriai

Svarbios saugos taisyklės naudojant visų rūšių akumuliatorių blokus

Užsakydami akumuliatorių keitimui, būtinai nurodykite katalogo numerį ir įtampą.

Išėmus akumuliatorių iš pakuotės, jis nebūna visiškai įkrautas. Prieš pradėdami naudoti akumuliatorių ir įkroviklį, perskaitykite toliau pateiktas saugos instrukcijas. Po to atlikite nurodytas įkrovimo procedūras.

PERSKAITYKITE VISAS INSTRUKCIJAS

- **Akumuliatorių neįkraukite ir nenaudokite sprogioje aplinkoje, pvz., kur yra degių skysčių, dujų arba dulkių.** Įdedant arba ištraukiant akumuliatorių iš įkroviklio, gali užsidedti dulkės arba garai.
- **Niekada neikiškite akumulatoriaus į įkroviklį per jėgą. Jokiu būdu nemodifikuokite akumulatoriaus, norėdami, kad jis tilptų į nesuderinamą įkroviklį, nes akumuliatorių gali trūkti ir sunkiai sužeisti.**



LIETUVIŲ

- Akumulatorius įkraukite tik DEWALT įkrovikliais.
- **NEAPTAŠKYKITE** ir nepamardinkite į vandenį ar kokią nors kitą skystį.
- Įrankio ir akumulatoriaus negalima laikyti ar naudoti ten, kur aplinkos temperatūra gali nukristi žemiau 4 °C (pvz., žiemą lauko pašiušėse ar metaliniuose pastatuose) arba pasiekti ar viršyti 40 °C (pvz., vasarą lauko pašiušėse ar metaliniuose pastatuose).
- **Nedeginkite akumulatoriaus net tada, kai jis yra smarkiai sugadintas ar visiškai nusidėvėjęs.** Ugnyje akumulatorius gali sprogti. Deginant ličio jonų akumuliatorių, susidaro nuodingų garų ir medžiagų.
- **Jei akumulatoriaus skysčio patektų ant odos, nedelsdami nuplaukite tą vietą švelniu muilinu vandeniu.** Jei akumulatoriaus skysčio patektų į akis, skalaukite atmerktas akis bent 15 minučių arba tol, kol nebejausite dirginimo. Jeigu prireiktų kreiptis pagalbos į medikus, žinokite, kad akumulatoriaus elektrolito tirpalas yra sudarytas iš skystų organinių karbonatų ir ličio druskų mišinio.
- **Atidarius akumulatoriaus skyrius, juose esanti medžiaga gali sudirginti kvėpavimo takus.** Išeikite į gryną orą. Jei simptomai neišnyktų, kreipkitės į gydytoją.



ĮSPĖJIMAS! Pavojus nusidėginti. Akumulatoriaus skystis yra liepsnus ir patekus kibirkščiai arba paveiktas ugnimi gali užsidėgti.



ĮSPĖJIMAS! Niekada nebandykite atidaryti akumulatoriaus. Nedėkite akumulatoriaus į įkroviklį, jei jo korpusas įskilęs ar pažeistas. Neskaldykite, nemėtykite ir negadinkite akumulatoriaus. Nenaudokite akumulatoriaus ar įkroviklio, jei jie buvo stipriai sutrenkti, numesti, pervaziuoti ar pažeisti koku nors kitu būdu (pvz., perverti vinimi, sutrenkti plaktuku, ant jų buvo atsistota ir pan.). Gali įvykti elektros smūgis arba galima žūti nuo elektros srovės. Sugadintus akumulatorius reikia grąžinti į serviso centrą, kur jie bus perdirbti.



ĮSPĖJIMAS! Gaisro pavojus. Nesandėliuokite ir neneškite akumulatoriaus taip, kad metaliniai objektai galėtų prisiliesti prie atvirų akumulatoriaus kontaktų. Pavyzdžiui, nedėkite akumulatoriaus į prijuostę, kišenę, įrankių dėžę, gaminių komplektavimo dėžę, stalčių ir pan., kuriuose yra palaidų vinių, sraigčių, raktų ir kt.



ATSARGIAI! Nenaudojamą įrankį paguldykite ant šono ant lygaus paviršiaus, kur už jo niekas neužklius ir kur jis ant nieko nenukris. Kai kuriuos įrankius su dideliais akumulatoriais galima ant šių pastatyti, tačiau taip stovėdami jie gali būti netyčia nugriauti.

Transportavimas



ĮSPĖJIMAS! Gaisro pavojus. Vežant akumulatorius, gali kilti gaisras, jei akumulatoriaus kontaktai būtų netyčia sujungti laidžiosiomis medžiagomis.



*Veždami akumulatorius, užtikrinkite, kad akumuliatorių kontaktai būtų apsaugoti ir tinkamai izoliuoti nuo medžiagų, kurios galėtų juos sujungti ir sukelti trumpąjį jungimą. **PASTABA.** Ličio jonų akumuliatorių negalima vežti registruojamame bagaže.*

DEWALT akumulatoriai dera su visomis galiojančiomis gabenimo taisyklėmis, kaip nurodyta pramoniniuose ir teisiniuose standartuose, įskaitant JT rekomendacijas dėl pavojingų prekių gabenimo; Tarptautinės oro transporto asociacijos (IATA) taisyklės dėl pavojingų prekių vežimo, Tarptautinio pavojingų krovinių vežimo jūra kodekso (IMDG) taisyklės ir Europos sutartį dėl pavojingų krovinių tarptautinio vežimo keliais (ADR). Ličio jonų maitinimo elementai ir akumulatoriai yra išbandyti pagal JT bandymų ir kriterijų vadovo 38.3 punktą, kaip nurodyta JT rekomendacijose dėl pavojingų prekių gabenimo.

Daugeliu atveju transportuojami DEWALT akumulatoriai nebus klasifikuojami kaip visiškai reglamentuojamos 9 klasės pavojingos medžiagos. Dažniausiai siuntas reikės deklaruoti kaip 9 klasės gaminius tik tuo atveju, jei gabenamų ličio jonų akumuliatorių energijos rodiklis viršys 100 vatvalandžių (Wh). Ant visų ličio jonų akumuliatorių yra nurodytas vatvalandžių rodiklis. Be to, dėl reglamentavimo sudėtingumo DEWALT nerekomenduoja gabenti atskirų ličio jonų akumuliatorių oro transportu, nesvarbu, kokį vatvalandžių rodiklį jie turi. Visgi įrankius su akumulatoriais (komplektus) galima gabenti oro transportu, jei akumulatoriaus vatvalandžių rodiklis neviršija 100 Wh.

Nesvarbu, ar siunta yra visiškai reglamentuojama, ar ne: vežėjas privalo pasidomėti naujaisiais galiojančiais reikalavimais dėl pakavimo, ženklinimo / žymėjimo ir dokumentacijos reikalavimų.

Šiame vadovo skyriuje pateikta informacija šio dokumento rengimo metu buvo teisinga ir, mūsų manymu, tiksli. Visgi negalime suteikti nei aiškiai išreikštų, nei numanomų garantijų. Pirkėjas privalo užtikrinti, kad jo veiksmai nepažeistų galiojančių įstatymų.

FLEXVOLT™ akumuliatorių gabenimas

DEWALT FLEXVOLT™ akumulatorius turi du režimus: **naudojimo** ir **transportavimo**.

Naudojimo režimas. Kai FLEXVOLT™ akumulatorius naudojamas atskirai arba yra DEWALT 18 V gaminyje, jis veikia kaip 18 V akumulatorius. Kai FLEXVOLT™ akumulatorius yra 54 V arba 108 V (dviejų 54 V įtampos akumuliatorių) gaminyje, jis veikia kaip 54 V akumulatorius.

Transportavimo režimas. Kai ant FLEXVOLT™ akumulatoriaus yra sumontuotas dangtelis, jis veikia transportavimo režimu. Išsaugokite dangtelį gabenimui.

Transportavimo režimu elementų juostos akumulatoriuje yra elektriniu būdu atjungtos viena nuo kitos, todėl 1 didesnės energijos akumuliatorius tampa 3 mažesnės energijos akumulatoriais. Taip padidinus akumuliatorių kiekį iki 3 mažesnės energijos akumuliatorių, jiems nebetaikomi tie gabenimo reglamentai, kurie yra taikomi didesnės energijos akumuliatoriams.

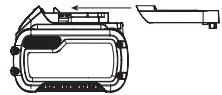



LIETUVIŲ

Pvz., transportavimo energijos rodiklis yra 3 x 36 Wh, o tai reiškia, kad gabenami 3 atskiri 36 vatvalandžių energijos akumuliatoriai. Naudojimo energijos rodiklis yra 108 Wh (1 akumuliatorius).

Naudojimo ir transportavimo etikečių ženklavimo pavyzdys



Use: 108 Wh



Transport: 3x36 Wh

Sandėliavimo rekomendacijos

1. Geriausia saugojimui vieta turi būti vėsi ir sausa, esanti atokiai nuo tiesioginių saulės spindulių, pernelyg didelės šilumos arba šalčio. Norėdami užtikrinti optimalų veikimą ir eksploataciją, akumuliatorius sandėliuokite kambario temperatūroje.
2. Norėdami, kad akumuliatorius būtų eksploatuojamas kuo ilgiau, jį laikykite vėsioje, sausoje vietoje, visiškai įkrautą ir išimtą iš įkroviklio.

PASTABA. Akumuliatorių negalima sandėliuoti visiškai iškrautų. Prieš naudojimą akumuliatorių reikia įkrauti.

Ant įkroviklio ir akumuliatoriaus esančios etiketės

Kartu su šiaime vadove naudojamomis piktogramomis gali būti naudojamos ir šios įkroviklių bei akumuliatorių etiketėse esančios piktogramos:



Prieš naudodami perskaitykite naudotojo vadovą.



Įkrovimo trukmė nurodyta skirsnyje **Techniniai duomenys**.



Patikrinimui nenaudokite el. srovei laidžių daiktų.



Neįkraukite sugadintų akumuliatorių.



Saugokite nuo vandens.



Pažeistus kabelius nedelsdami pakeiskite naujais.



Įkraukite tik esant 4–40 °C temperatūrai.



Skirta naudoti tik patalpoje.





Utilizuokite akumuliatorių nepakenkdami aplinkai.

DEWALT akumuliatorius įkraukite tik nurodytais DEWALT įkrovikliais. Jei DEWALT įkrovikliais įkrausite ne a DEWALT gamybos akumuliatorius, šie gali įtrūkti arba sukelti pavojingų situacijų.



Nedeginkite akumuliatoriaus.



NAUDOJIMAS (be transportavimo dangtelio). Pavyzdys: Wh rodiklis yra 108 Wh (1 x 108 Wh akumuliatorius).



TRANSPORTAVIMAS (su įtaisytuoju transportavimo dangteliu). Pavyzdys: Wh rodiklis yra 3 x 36 Wh (3 akumuliatoriai po 36 Wh).

Akumuliatoriaus tipas

Modelis DCB094K veikia su 18 voltų ličio jonų akumuliatoriais.

Galima naudoti šiuos akumuliatorius: DCB181, DCB182, DCB183, DCB183B, DCB184, DCB184B, DCB185, DCB187, DCB189, DCB546, DCB547, DCB548. Daugiau informacijos rasite skyriuje **Techniniai duomenys**.

Pakuotės turinys

Pakuotėje yra:

- 1 DEWALT USB įkroviklis
- 1 USB maitinimo tiekimo kabelis
- 1 Maitinimo adapteris
- 1 Naudotojo vadovas

PASTABA. Modeliai N pateikiami be akumuliatorių, įkroviklių ir reikmenų dėžių. Modeliai NT pateikiami be akumuliatorių ir įkroviklių. B modeliai pateikiami su „Bluetooth™“ akumuliatoriais.

PASTABA. Žodis „Bluetooth™“ ir logotipai yra registruotieji prekių ženklai, priklausantys „Bluetooth®, SIG, Inc.“. Visus tokius ženklus DEWALT naudoja pagal licenciją. Kiti prekių ženklai ir prekybiniai pavadinimai priklauso jų atitinkamiems savininkams.

- Patikrinkite, ar gabenimo metu įrankis, jo dalys arba priedai nebuvo sugadinti.
- Prieš naudojimą skirkite laiko atidžiai perskaityti ir išsiaiškinti šį vadovą.

Ant įrankio esantys ženklai

Ant įrankio rasite pavaizduotas šias piktogramas:



LIETUVIŲ



Prieš naudodami perskaitykite naudotojo vadovą.

Datos kodo vieta (B pav.)

Datos kodas **9**, kuriame nurodyti ir pagaminimo metai, yra pažymėtas ant korpuso.

Pavyzdys:

2021 XX XX

Pagaminimo metai ir savaitė

Aprašymas (A pav.)



ĮSPĖJIMAS! Niekada nemodifikuokite DCB094K USB įkroviklio arba kurios nors jo dalies. Kitaip galite patirti turtinę žalą arba susižaloti.

- 1 Akumulatorius
- 2 Akumulatoriaus atleidimo mygtukas
- 3 DeWALT USB įkroviklis
- 4 A tipo USB prievadas
- 5 C tipo USB prievadas
- 6 USB maitinimo tiekimo kabelis
- 7 Maitinimo adapteris
- 8 Įkrovos lygio indikatorius

Naudojimo paskirtis

DCB094K DeWALT USB įkroviklis yra su USB A tipo įkrovimo prievadu ir USB C tipo maitinimo prievadu. Jis yra skirtas įkrauti arba tiekti maitinimą prietaisams su USB C tipo jungtimi, naudojant DeWALT 18 V XR akumulatorius. Žr. šiame vadove pateikiamą lentelę, kur rasite informacijos apie įkroviklių ir akumuliatorių suderinamumą.

NEAUDOKITE drėgnoje aplinkoje, taip pat – šalia liepsniųjų skysčių ar dujų.

Šis USB įkroviklis yra profesionalų įrankis.

NELEISKITE vaikams liesti šio įrankio. Jei šį įrankį naudoja nepatyrę operatoriai, juos reikia prižiūrėti.

- **Šiuo prietaisu negali naudotis maži vaikai ir ligoti žmonės.** Šiuo prietaisu be priežiūros negalima naudotis mažiems vaikams arba ligotiems asmenims.
- Šis gaminytis neskirtas naudoti menkesnių fizinių, jutiminių ar protinių gebėjimų asmenims (įskaitant vaikus) arba asmenims, kuriems trūksta patirties, žinių arba įgūdžių, nebent juos prižiūrėtų už jų saugą atsakingas asmuo. Vaikų negalima palikti vienų su šiuo gaminiu.



NAUDOJIMAS

Naudojimo instrukcijos



ĮSPĖJIMAS! Visuomet laikykitės saugos instrukcijų ir galiojančių reglamentų.



ĮSPĖJIMAS! Norėdami sumažinti sunkių susižeidimų pavojų, prieš atlikdami bet kokius papildomų įtaisų ar priedų reguliavimo ar nuėmimo / montavimo darbus, išjunkite įrankį ir ištraukite akumuliatorių. Netyčia įjungus galima susižeisti.

Akumuliatorių įdėjimas ir išėmimas (B pav.)

PASTABA. Siekdami geriausių rezultatų, pasirūpinkite, kad akumuliatorius būtų visiškai įkrautas.

SVARBU. Tam, kad akumuliatorius neišsikrautų, nenaudojamą akumuliatorių išimkite iš DEWALT USB įkroviklio.

Apsauga nuo perkrovos

Apsaugos nuo perkrovos sistema visiškai išjungs USB įkroviklį. Naudotojas turi išimti akumuliatorių bent 5 sekundėms ir vėl įstatyti į DEWALT USB įkroviklį. Siekdamas užtikrinti tinkamą veikimą, naudotojas turi įsitikinti, kad įstatant akumuliatorių įkroviklis mirksi pagal maitinimo tiekimą rodančią seką.

Kaip įdėti akumuliatorius

Stumkite akumuliatorių **1** į DEWALT USB įkroviklį **3**, kol akumuliatorius bus tvirtai įdėtas.



ĮSPĖJIMAS! Gaisro pavojus. Nesandėliuokite ir neneškite akumuliatoriaus taip, kad metaliniai objektai galėtų prisiliesti prie atvirų akumuliatoriaus kontaktų.

Kaip išimti akumuliatorius

Spauskite akumuliatoriaus atlaisvinimo mygtuką **2** ir ištraukite USB įkroviklį iš akumuliatoriaus.

USB įkrovimo priedadai (A pav.)

DEWALT USB įkroviklis **3** yra su A tipo USB prievadu **4** ir dvikrypčiu C tipo USB prievadu **5**.

C tipo prievadas palaiko: Šaltinis – maitinimo tiekimas 3.0, „Qualcomm“^{*****} QC3.0 /2.0, „Samsung“[™] AFC, BC 1.2, tik C tipo

- Maitinimo gavimas – BC 1.2, „Apple“^{*****} įkrovimas, PD 3.0, tik C tipo

- C tipo USB gali gauti arba tiekti iki 100 W galią

A tipo prievadas palaiko: BC1.2 ir „Apple FastCharge“ bei „Samsung“[™] FastCharge“ (AFC).

Tik išvestis. A tipo USB prievado galia yra 12 W.



LIETUVIŲ

PASTABA. Neprijunkite įrenginių, kurių išvesties galia yra didesnė, nei nurodyta ant maitinimo šaltinio etiketės. Antraip sutrumpės naudingoji USB įkroviklio naudojimo trukmė.

Per C tipo prievadą DEWALT akumulatoriai gali įsikrauti nuo daugumos USB maitinimo tiekimo šaltinių. Kai kuriems maitinimo tiekimo šaltiniams prireiks kitokio kabelio, nei pridėtas šiame rinkinyje, įkrova gali vykti lėčiau.

Prietaiso įkrovimas

Įkiškite USB kištuką į A tipo USB prievadą **4** arba dvikryptį C tipo USB prievadą **5**, kad prietaisams būtų tiekiamas maitinimas arba jie įsikrautų.

PASTABA. Tiekiant maitinimą arba įkraunant naudotojo prietaisus lemputės nemirksės. Lemputės mirksi tik įkraunant DEWALT akumulatorius.

PASTABA. Jei akumulatoriaus temperatūra nėra tinkamo diapazono ribose, USB prievadai atsijungs ir mirksės geltona lemputė.

***„Qualcomm“ yra „Qualcomm Incorporated“ prekės ženklas, registruotas Jungtinėse Amerikos Valstijose ir kitose šalyse.

****„Apple“ yra „Apple Inc.“ prekės ženklas.

Diržo kabliukas (C pav.)



ĮSPĖJIMAS! Siekdami sumažinti pavojų sunkiai susižaloti, užtikrinkite, kad sraigtas, laikantis diržo kabliuką, būtų tvirtai užveržtas.

SVARBU! Tvirtindami arba nuimdami diržo kabliuką **10** prie DEWALT USB įkroviklio, naudokite tik pateiktą sraigą **11**. Užtikrinkite, kad sraigtas būtų gerai užveržtas.

Jei kabliuko visai nenaudosite, galite jį nuimti nuo DEWALT USB įkroviklio.

Norėdami perkelti diržo kabliuką, atsukite jį laikantį sraigą **11**.

TECHNINĖ PRIEŽIŪRA

Šis USB įkroviklis skirtas ilgalaikiai eksploatacijai, prireikiant minimalios techninės priežiūros. Nuolatinis geras darbas priklauso nuo tinkamos įrankio priežiūros ir reguliaraus jo valymo.



ĮSPĖJIMAS! Norėdami sumažinti sunkių susižeidimų pavojų, prieš atlikdami bet kokius reguliavimo ar įtaisų ir priedų išmontavimo/sumontavimo darbus, ištraukite akumulatorių. Netyčia įjungus galima susižeisti.

Įkrovikliui ir akumulatoriui jokios priežiūros nereikia.



Tepimas

Šio USB įkroviklio nereikia tepti papildomai.





Valymas



ĮSPĖJIMAS! Kai tik pastebėsite, kad pagrindiniame korpuse arba aplink ventilacijos angas susikaupė purvo ar dulkių, išpūskite jas sausu oru. Atlikdami šį darbą, dėvėkite patvirtintas akių apsaugos priemonės ir dulkių kaukę.



ĮSPĖJIMAS! Nemetalinųjų įrankio dalių niekada nevalykite tirpikliais arba kitais stipriais chemikalais. Šie chemikalai gali susilpninti šioms dalims gaminti panaudotas medžiagas. Naudokite tik švelniu muilinu vandeniu sudrėkintą šluostę. Saugokite USB įkroviklį nuo bet kokių skysčių; niekada nepanardinkite jokios šio įrankio dalies į skystį.

Pasirinktiniai priedai



ĮSPĖJIMAS! Kadangi su šiuo gaminiu nebuvo bandomi kiti nei DEWALT priedai, juos su šiuo įrankiu naudoti pavojinga. Siekiant sumažinti pavojų susižaloti, su šiuo gaminiu galima naudoti tik DEWALT rekomenduojamus priedus.

Dėl papildomos informacijos apie tinkamus priedus kreipkitės į savo vietos įgaliotąjį atstovą.

Aplinkosauga



Atskiras surinkimas. Šiuo simboliu pažymėtų gaminių ir akumuliatorių negalima išmesti kartu su kitomis buitinėmis atliekomis.

Gaminiuose ir akumulatoriuose yra medžiagų, kurias galima pakartotinai panaudoti arba perdirbti: taip sumažinsite aplinkos taršą ir naujų žaliavų poreikį. Atiduokite elektrinius prietaisus ir akumulatorius perdirbti, laikydamiesi vietinių reglamentų. Daugiau informacijos rasite tinklavietėje www.2helpU.com.

Akumulatorius

Šis ilgalaikiam naudojimui skirtas akumulatorius turi būti įkraunamas tuomet, kai nebegali maitinti įrankio pakankama galia. Baigus techninę eksploataciją gaminį reikia utilizuoti nepakenkiant aplinkai:

- Visiškai iškrovę išimkite akumuliatorių iš įrankio.
- Ličio jonų akumulatorius galima perdirbti. Gražinkite juos savo įgaliotajam atstovui arba pridukite į vietos surinkimo punktą. Taip surinkti akumulatoriai bus perdirbti arba tinkamai utilizuoti.

USB LĀDĒTĀJS

DCB094K

Apsveicam!

Jūs izvēlējāties DeWALT instrumentu. DeWALT ir viens no uzticamākajiem profesionālu elektroinstrumentu lietotāju partneriem, jo tam ir ilggadīga pieredze instrumentu izveidē un novatorismā.

Tehniskie dati

DCB094K		
Ieejas jauda		
Akumulators	V_{DC}	18
USB Type-C	V_{DC}	5–15 V pie 3 A un 20 V pie 5 A
Izeja		
USB Type-A	V_{DC}	5 A, 2,4 A
USB Type-C	V_{DC}	5–15 V pie 3 A un 20 V pie 5 A
Akumulatora pieslēgvietā	V_{DC}	18 A, 6 A
Veids		1
USB uzlādēšanas ligzda		Type-A, Type-C
Akumulatora veids		Litija jons
Akumulatora spriegums		18
Svars	kg	0,11
Barošanas adapters		
Spriegums	V_{AC}	100–240
Ieejas maiņstrāvas frekvence	Hz	50/60
Modelis		2AEL1005
Izejas jauda (maks.)	W	100
Izejas spriegums, strāva	V_{DC}, A	5 V,3 A / 9 V, 3 A / 12 V,3 A, 15 V,3 A / 20 V,5 A
Vidējā aktīvā efektivitāte	%	84,8
Efektivitāte pie zemas slodzes (10 %)	%	76,75
Bezslodzes energopatēriņš	W	0,086

Akumulatori			Lādētāji / uzlādes laiks (minūtes)													
Kat. Nr.	V _{bc}	Ah	Svars (kg)	DCB094	DCB104	DCB107	DCB112	DCB113	DCB115	DCB116	DCB117	DCB118	DCB132	DCB119		
DCB546	18/54	6,0/2,0	1,08	76	60	270	170	140	90	80	40	60	90	X		
DCB547	18/54	9,0/3,0	1,46	111	75*	420	270	220	135*	110*	60	75*	135*	X		
DCB548	18/54	12,0/4,0	1,46	145	120	540	350	300	180	150	80	120	180	X		
DCB181	18	1,5	0,35	24	22	70	45	35	22	22	22	22	22	45		
DCB182	18	4,0	0,61	53	60/40**	185	120	100	60	60/45**	60/40**	60/40**	60	120		
DCB183/B/G	18	2,0	0,40	31	30	90	60	50	30	30	30	30	30	60		
DCB184/B/G	18	5,0	0,62	65	75/50**	240	150	120	75	75/60**	75/50**	75/50**	75	150		
DCB185	18	1,3	0,35	22	22	60	40	30	22	22	22	22	22	40		
DCB187	18	3,0	0,54	41	45	140	90	70	45	45	45	45	45	90		
DCB189	18	4,0	0,54	53	60	185	120	100	60	60	60	60	60	120		

*Datuma kods 201811475B vai vēlāks

**Datuma kods 201536 vai vēlāks



BRĪDINĀJUMS! Lai mazinātu ievainojumu risku, izlasiet lietošanas rokasgrāmatu.

Definīcijas. Ieteikumi par drošību

Turpmāk redzamajās definīcijās izskaidrota signālvārdu nopietnības pakāpe. Lūdzu, izlasiet šo rokasgrāmatu un pievērsiet uzmanību šiem apzīmējumiem.



BĪSTAMI! Norāda draudošu bīstamu situāciju, kuras rezultātā, ja to nenovērš, **iestājas nāve vai tiek gūti smagi ievainojumi**.



BRĪDINĀJUMS! Norāda iespējami bīstamu situāciju, kuras rezultātā, ja to nenovērš, **var iestāties nāve vai gūt smagus ievainojumus**.



UZMANĪBU! Norāda iespējami bīstamu situāciju, kuras rezultātā, ja to nenovērš, **var gūt nelielus vai vidēji smagus ievainojumus**.

IEVĒRĪBA! Norāda situāciju, **kuras rezultātā negūst ievainojumus**, bet, ja to nenovērš, **var radīt materiālos zaudējumus**.



Apzīmē elektriskās strāvas trieciena risku.



Apzīmē ugunsgrēka risku.

DCB094K DeWALT USB lādētāja drošības brīdinājumi



BRĪDINĀJUMS! Šajā rokasgrāmatā ir iekļauti svarīgi drošības un ekspluatācijas norādījumi DCB094K DeWALT USB lādētājam. Pirms DCB094K DeWALT USB lādētāja lietošanas izlasiet šo rokasgrāmatu un visus marķējumus uz DCB094K DeWALT USB lādētāja, akumulatora, lādētāja un izstrādājuma(-iem), kas izmanto elektrobarošanas avotu.

- Pirms DCB094K DeWALT USB lādētāja lietošanas izlasiet visus norādījumus un brīdinājuma apzīmējumus uz DCB094K DeWALT USB lādētāja, akumulatora un izstrādājuma, kurā tiek izmantots akumulators.
- Elektriskās strāvas trieciena risks. DCB094K DeWALT USB lādētājā nedrīkst nonākt šķidrums. Var gūt elektriskās strāvas triecienu.
- Ugunsbīstamība! Lai mazinātu ievainojuma risku, lietojiet vienīgi 18 V DeWALT litija jonu akumulatoru kopā ar DCB094K DeWALT USB lādētāju. Nedrīkst lietot kopā ar citiem akumulatoriem. Cita veida akumulatori var pārkarst un eksplodēt, izraisot ievainojumus un radot materiālos zaudējumus.
- **Šis DCB094K DeWALT USB lādētājs ir paredzēts tikai un vienīgi nelielu USB elektronikas barošanai un uzlādei.** Lietojot to citiem mērķiem, var izraisīt ugunsgrēka, elektriskās strāvas vai nāvējoša trieciena risku.
- **Nepakļaujiet DCB094K DeWALT USB lādētāju lietus vai sniega iedarbībai.**



- *Izmantojot DCB094K DeWALT USB lādētāju ārpus telpām, novietojiet to sausā vietā.*
- *Neekspluatējiet vai neizjauciet DCB094K DeWALT USB lādētāju, ja tas ir saņēmis asu triecienu, ticis nomests vai citādi ir bojāts. Nogādājiet to pilnvarotā apkopes centrā.*
- *DCB094K DeWALT USB lādētāju nedrīkst demontēt, jo tajā nav detaļu, kurām lietotājs varētu veikt remontu.*
- *Nedarbiniet DeWALT USB lādētāju ar bojātu barošanas adapteri vai USB kabeli.*
- *Neievietojiet barošanas adapteri vai USB kabeli ar spēku DeWALT USB lādētāja USB pieslēgvietā.*

Lādētāji

DeWALT lādētāji nav jānoregulē un ir izstrādāti tā, lai būtu maksimāli vienkārši ekspluatējami.

Pagarinājuma vada lietošana

Pagarinājuma vadu nevajadzētu lietot, ja vien bez tā nekādi nevar iztikt. Izmantojiet atzītus pagarinājuma vadus, kas atbilst lādētāja ieejas jaudai (sk. **tehniskos datus**). Minimālais džīslas izmērs ir 1 mm²; maksimālais garums ir 30 m.

Ja lietojat kabeļa spoli, vienmēr pilnībā atritiniet vadu.

Svarīgi drošības norādījumi visiem akumulatoru lādētājiem

SAGLABĀJIET ŠOS NORĀDĪJUMUS. Šajā rokasgrāmatā ir iekļauti svarīgi drošības un ekspluatācijas norādījumi savietojamiem akumulatoru lādētājiem (sk. **tehniskos datus**).

- *Pirms lādētāja izmantošanas izlasiet visus norādījumus un brīdinājuma apzīmējumus uz lādētāja, akumulatora un instrumenta, kurā tiek izmantots akumulators.*



BRĪDINĀJUMS! Elektriskās strāvas trieciena risks. Lādētājā nedrīkst iekļūt šķidrums. Var gūt elektriskās strāvas triecienu.



BRĪDINĀJUMS! Ieteicams lietot noplūdstrāvas aizsargierīci ar strāvas atslēgšanas funkciju, kam nominālā noplūdstrāva nepārsniedz 30 mA.



UZMANĪBU! Ugunsbīstamība! Lai mazinātu ievainojuma risku, uzlādējiet tikai DeWALT uzlādējamus akumulatorus. Cita veida akumulatori var eksplodēt, izraisot ievainojumus un sabojājot instrumentu.



UZMANĪBU! Bērni ir jāuzrauga, lai viņi nespēlētos ar instrumentu.

IEVĒRĪBA! Dažos gadījumos svešķermeņi var izraisīt īssavienojumu atklātos lādētāja uzlādes kontaktos, ja akumulators ir pievienots barošanas avotam. Lādētāja tuvumā nedrīkst novietot vadītspējīgus materiālus, piemēram, dzelzs skaidas, alumīnija foliju vai uzkrājušās metāla daļiņas. Ja lādētājā nav ievietots akumulators, lādētājs ir



LATVIEŠU

jāatvieno no barošanas avota. Pirms lādētāja tīrīšanas tas ir jāatvieno no barošanas avota.

- **Nemēģiniet uzlādēt akumulatoru ar citiem lādētājiem, izņemot DEWALT lādētāju.** DEWALT lādētāji un akumulatori ir īpaši izstrādāti, lai darbotos kopā.
- **DEWALT DCB094K paredzētā lietošana ir DEWALT uzlādējamo akumulatoru uzlāde un USB barošanas ierīču uzlāde vai barošana.** Lietojot to citiem mērķiem, var izraisīt ugunsgrēka, elektriskās strāvas vai nāvējoša trieciena risku.
- **Nepakļaujiet lādētāju lietus vai sniega iedarbībai.**
- **Atvienojot lādētāju, neraujiet aiz vada, bet gan aiz kontaktdakšas.** Tādējādi mazinās risks sabojāt barošanas vadu un kontaktdakšu.
- **Pārbaudiet, vai vads ir novietots tā, lai uz tā neuzkāptu, pār to nepakluptu vai citādi nesabojātu vai nesarautu.**
- **Neizmantojiet pagarinājuma vadu, ja vien bez tā nevar iztikt.** Lietojot nepareizu pagarinājuma vadu, var izraisīt ugunsgrēka, elektriskās strāvas vai nāvējoša trieciena risku.
- **Uz lādētāja nedrīkst novietot nekādus priekšmetus, kā arī to nedrīkst novietot uz mīkstas pamatnes, lai nenosprostotu ventilācijas atveres un neizraisītu pārlietu pārkaršanu tā iekšpusē.** Novietojiet lādētāju vietā, kur nav karstuma avotu. Lādētāja vēdināšanu nodrošina atveres korpusa augšpusē un apakšpusē.
- **Nelietojiet lādētāju, ja ir bojāts tā vads vai kontaktdakša,** — tie ir nekavējoties jānomaina.
- **Neekspluatējiet vai neizjauciet lādētāju, ja tas ir saņēmis asu triecienu, ticis nomests vai citādi ir bojāts.** Nogādājiet to pilnvarotā apkopes centrā.
- **Lādētāju nedrīkst izjaukt! Ja ir vajadzīga apkope vai remonts, nogādājiet to pilnvarotā apkopes centrā.** Ja tas tiek nepareizi lietots vai no jauna samontēts, var rasties elektriskās strāvas trieciena, nāvējoša trieciena vai aizdegšanās risks.
- **Ja barošanas vads ir bojāts, ražotājam, servisa pārstāvim vai līdzvērtīgi kvalificētiem speciālistiem tas ir nekavējoties jānomaina pret jaunu, lai novērstu bīstamību.**
- **Pirms lādētāja tīrīšanas tas ir jāatvieno no barošanas avota. Tādējādi mazinās elektriskās strāvas trieciena risks.** Šis risks nesamazinās, ja izņemat tikai akumulatoru.

Akumulatora uzlādēšana (A. att.)

PIEZĪME. Lai nodrošinātu litija jonu akumulatora optimālu darbību un maksimālu kalpošanas laiku, pirms lietošanas pilnībā uzlādējiet jaunu akumulatoru.

1. Pievienojiet barošanas adapteri  atbilstošai kontaktlīdzdai. Lai iegūtu ātrāko uzlādes ātrumu, izmantojiet komplektācijā iekļauto DEWALT barošanas adapteri.

PIEZĪME. Ja izmantojat mazākas jaudas adapterus, var rasties lēnāka uzlādes mirgošanas shēma.











- Pievienojiet USB lādētāju **3** akumulatoram **1** tā, lai būtu pilnībā ievietots.
PIEZĪME. Kad USB lādētājs ir ievietots, lietotājs redz divas sekundes degam sarkano gaismas diodi, kas norāda uz ieslēgšanas secību.
- Pievienojiet barošanas adaptera **7** USB pieslēgvietu USB lādētāja **3** USB Type-C pieslēgvietai, izmantojot komplektācijā iekļauto USB kabeli **6** (lai nodrošinātu ātrāko uzlādes ātrumu) vai arī lietotāja nodrošinātu kabeli.
1. posma mirgojošais uzlādes indikators ataino uzlādes procesu, ar kuru tiek uzlādēti aptuveni 80 % akumulatora jaudas. 2. posma mirgojošais uzlādes indikators ataino atlikušo uzlādes procesu vai virsuzlādi, lai akumulators sasniegtu pilnu jaudu.
- Kad abas gaismas diodes deg vienmērīgi, tas liecina, ka uzlāde ir pabeigta. Tagad akumulators ir pilnībā uzlādēts, un to var izņemt, sākt lietot vai arī atstāt DEWALT USB lādētājā.

Ja akumulators ir bojāts vai tajā ir kļūme, DEWALT USB lādētājs to neuzlādē. Ja lādētājs neiedegas, tas var liecināt par problēmu ar lādētāju vai bojātu akumulatoru.

PIEZĪME. Ja lādētājs neiedegas, nogādājiet lādētāju un akumulatoru pilnvarotā apkopes centrā, lai tos pārbaudītu.

Lādētāja darbība

Skatiet indikatoru turpmākajā tabulā, lai uzzinātu akumulatora uzlādes statusu.

Indikatori	
	1. posma uzlāde 
	2. posma uzlāde 
	Pilnībā uzlādēts 
	Karsta/auksta akumulatora uzlādes atlikšana* 

*Šajā laikā turpina mirgot sarkanā lampiņa un deg dzeltenā lampiņa. Tiklīdz akumulators ir atdzisis līdz piemērotai temperatūrai, dzeltenā lampiņa izdziest, un lādētājs atsāk uzlādes procesu.

Ja akumulators ir bojāts vai tajā ir kļūme, savietojamais lādētājs to neuzlādē. Par bojātu akumulatoru liecina tas, ka neiedegas lādētāja indikators.

PIEZĪME. Tas var nozīmēt arī to, ka kļūme ir lādētājā.

Ja lādētājs konstatē kļūmi, nogādājiet lādētāju un akumulatoru pilnvarotā remontdarbnīcā, lai tos pārbaudītu.



LATVIEŠU

Karsta/auksta akumulatora uzlādes atlikšana

Ja lādētājs konstatē, ka akumulators ir pārāk karsts vai auksts, automātiski tiek aktivizēta karsta/auksta akumulatora uzlādes atlikšana, apturot uzlādi, līdz akumulators ir sasniedzis piemērotu temperatūru. Pēc tam lādētājs automātiski pārslēdzas akumulatora uzlādes režīmā. Ar šo funkciju akumulatoram tiek nodrošināts maksimāls kalpošanas laiks.

Karsta/auksta akumulatora uzlādes atlikšanas laikā sarkanā gaismas diode mirgo un dzeltenā gaismas diode vienmērīgi deg. Tiklīdz akumulators ir atdzisis līdz piemērotai temperatūrai, dzeltenā lampiņa izdziest, un lādētājs atsāk uzlādes procesu.

Auksts akumulators var tikt uzlādēts lēnāk nekā silts akumulators.

USB lādētāju nedrīkst darbināt, ja ventilācijas atveres ir nosprostotas. Nepieļaujiet, ka svešķermeņi iekļūst USB lādētāja iekšpusē.

Elektroniskā aizsardzības sistēma

XR sērijas instrumenti ar litija jonu akumulatoriem ir aprīkoti ar elektronisku aizsardzības sistēmu, kas aizsargā akumulatoru pret pārslodzi, pārkaršanu vai dziļu izlādi.

Ja sāk darboties elektroniskā aizsardzības sistēma, instruments tiek automātiski izslēgts. Šādā gadījumā ievietojiet lādētājā litija jonu akumulatoru un lādējiet to, kamēr tas ir pilnībā uzlādēts.

Norādījumi lādētāja tīrīšanai



BRĪDINĀJUMS! Elektriskās strāvas trieciena risks. Pirms tīrīšanas atvienojiet barošanas adapteri no maiņstrāvas avota. *Netīrumus un smērvielas no lādētāja ārējās virsmas var notīrīt ar lupatiņu vai mīkstu birstīti, kam nav metāla saru. Neizmantojiet ūdeni vai tīrīšanas līdzekļus. Nekādā gadījumā nepieļaujiet, lai instrumentā iekļūst šķidrums; instrumentu nedrīkst iegremdēt šķīdumā.*



Akumulatori

Svarīgi drošības norādījumi visiem akumulatoriem

Pasūtiet rezerves akumulatoru, jānorāda tā kataloga numurs un spriegums.

Jauns akumulators nav pilnībā uzlādēts. Pirms akumulatora un lādētāja lietošanas izlasiet turpmākos drošības norādījumus. Pēc tam veiciet norādīto uzlādēšanas procesu.

IZLASIET VISUS NORĀDĪJUMUS

- **Akumulatoru nedrīkst lādēt vai lietot sprādzienbīstamā vidē, piemēram, viegli uzliesmojošu šķīdumu, gāzu vai putekļu tuvumā.** *Ievietojot akumulatoru lādētājā vai izņemot no tā, var uzliesmot putekļi vai izgarojuma tvaiki.*
- **Akumulatoru nedrīkst iespiest lādētājā ar spēku. Nepārveidojiet akumulatoru tā, lai tas derētu citam lādētājam, kurš nav savietojams, jo tādējādi akumulators var sabojāties un izraisīt ievainojumus.**



- *Uzlādējiet akumulatorus tikai ar DeWALT lādētājiem.*
- **Nedrīkst** apslacīt vai iegremdēt ūdenī vai kādā citā šķidrumā.
- **Neuzglabājiet vai nelietojiet instrumentu un akumulatoru vietās, kur temperatūra var nokristies zem 4 °C (39,2 °F) (piemēram, ziemas laikā āra nojumēs vai metāla celtnēs) vai arī sasniegt vai pārsniegt 40 °C (104 °F) (piemēram, vasaras laikā āra nojumēs vai metāla celtnēs).**
- **Akumulatoru nedrīkst sadedzināt pat tad, ja tas ir stipri bojāts vai pilnībā nolietots.** Akumulators uguni var eksplodēt. Sadedzinot litija jonu akumulatoru, rodas toksiski izgarojuma tvaiki un materiāli.
- **Ja akumulatora šķidrums nokļūst uz ādas, nekavējoties mazgājiet skarto vietu ar maigu ziepjūdeni.** Ja akumulatora šķidrums nokļūst acī, skalojiet to, tecinot ūdeni pār atvērtu aci 15 minūtes vai tikmēr, kamēr pāriet kairinājums. Ja ir vajadzīga medicīniska palīdzība, ievērojiet, ka akumulatora elektrolīta sastāvā ir šķidru organisko karbonātu un litija sāļu maisījums.
- **Atklātu akumulatoru elementu saturs var izraisīt elpošanas ceļu kairinājumu.** Jāieelpo svaigs gaiss. Ja simptomi nepāriet, meklējiet medicīnisku palīdzību.



BRĪDINĀJUMS! Ugunsbīstamība! Akumulatora šķidrums var uzliesmot, nonākot saskarē ar dzirkstelēm vai liesmu.



BRĪDINĀJUMS! Nekādā gadījumā neatveriet akumulatoru. Ja akumulatora korpus ir iekļūstis vai bojāts, to nedrīkst ievietot lādētājā. Akumulatoru nedrīkst lauzt, nomest zemē vai bojāt. Neekspluatējiet akumulatoru vai lādētāju, ja tas ir saņēmis asu triecienu, ticis nomests vai citādi ir bojāts (piemēram, caurdurts ar naglu, pārsists ar āmuru, samīdīts). Var rasties elektriskās strāvas vai nāvējošs trieciens. Bojāti akumulatori jānogādā remontdarbnīcā, lai tos nodotu pārstrādei.



BRĪDINĀJUMS! Ugunsgrēka risks! **Nepārnēsājiet un neuzglabājiet akumulatoru tā, lai atsegtās akumulatora spailes saskartos ar metāla priekšmetiem.** Piemēram, nelieciet akumulatoru priekšautos, kabatās, darbarīku kastēs, dāvanu komplektu kārbās, atvilktnēs utt., starp naglām, skrūvēm, atslēgām utt.



UZMANĪBU! Kad instruments netiek lietots, tas jānovieto guļus uz stabilas virsmas, no kuras tas nevar nokrist zemē. Dažus instrumentus, kam ir liels akumulators, var novietot stāvus uz tā, taču šādā gadījumā tos var viegli apgāzt.

Transportēšana



BRĪDINĀJUMS! Ugunsgrēka risks! Transportējot akumulatorus, var izcelties ugunsgrēks, ja akumulatora spailes nejauši nonāk saskarē ar vadītspējīgiem materiāliem. Transportējot akumulatorus, to spailēm ir jābūt aizsargātām un izolētām no materiāliem, kas var ar tām saskarties un izraisīt īssavienojumu. **PIEZĪME.** Litija jonu akumulatorus nedrīkst ievietot reģistrētajā bagāžā.



LATVIEŠU

DEWALT akumulatori atbilst visiem spēkā esošajiem transportēšanas noteikumiem, ko pieprasa nozarē, un tiesiskajiem standartiem, tostarp ANO ieteikumiem par bīstamu kravu pārvadāšanu, Starptautiskās Gaisa transporta asociācijas (IATA) noteikumiem par bīstamām precēm, Starptautiskajiem jūras noteikumiem par bīstamām precēm (IMDG) un Eiropas līgumam par starptautiskiem bīstamo kravu autopārvadājumiem (ADR). Litija jonu elementi un akumulatori ir pārbaudīti atbilstīgi ANO ieteikumos par bīstamu kravu pārvadāšanu iekļautās pārbaudu un kritēriju rokasgrāmatas 38.3. iedaļai.

Vairumā gadījumu uz DEWALT akumulatoru transportēšanu neattiecas 9. kategorijas bīstamo materiālu klasifikācijas pilnais regulējums. Kopumā tikai tie sūtījumi, kuru sastāvā ir litija jonu akumulatori ar nominālo enerģiju virs 100 vatstundām (Wh), ir jātransportē atbilstīgi 9. kategorijas pilnajam regulējumam. Visiem litija jonu akumulatoriem uz iepakojuma ir norādīta enerģijas nominālā ietilpība vatstundās. Turklāt, ņemot vērā sarežģīto regulējumu, DEWALT neiesaka litija jonu akumulatoriem izmantot gaisa pārvadājumus, neskatoties uz to nominālās ietilpības vatstundās. Instrumentiem ar akumulatoriem (kombinētie komplekti) var izmantot gaisa pārvadājumus, ja akumulatora nominālā ietilpība nav lielāka par 100 Wh.

Neskatoties uz to, vai uz transportēšanu attiecas minētie noteikumi vai ne, pārvadātājs ir atbildīgs par jaunāko iepakojuma, marķēšanas/apzīmēšanas un dokumentācijas noteikumu pārzināšanu.

Šajā rokasgrāmatas sadaļā minētā informācija ir sniegta godprātīgi un tiek uzskatīta par pareizu brīdi, kad šis dokuments tika sastādīts. Tomēr netiek nodrošinātas ne tiešas, ne netiešas garantijas. Pircējs ir atbildīgs par to, lai viņa rīcība atbilstu spēkā esošajiem noteikumiem.

FLEXVOLT™ akumulatora transportēšana

DEWALT FLEXVOLT™ akumulatoram ir divi režīmi: **lietošana** un **transportēšana**.

Lietošanas režīms. Ja FLEXVOLT™ akumulators atrodas savrup vai ir ievietots DEWALT 18 V instrumentā, tas darbojas kā 18 V akumulators. Ja FLEXVOLT™ akumulators atrodas 54 V vai 108 V (divi 54 V akumulatori) instrumentā, tas darbojas kā 54 V akumulators.

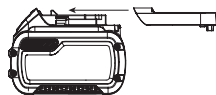

Transportēšanas režīms. Ja uz FLEXVOLT™ akumulatora ir nostiprināts vāciņš, tas ir transportēšanas režīmā. Vāciņam jāatrodas uz akumulatora, lai to transportētu.

Atrodoties transportēšanas režīmā, akumulatora elementu virknes ir elektriski atvienotas, kā rezultātā tas tiek sadalīts pa 3 atsevišķiem akumulatoriem ar mazāku nominālo enerģiju (Wh), salīdzinot ar 1 akumulatoru, kam ir augstāka nominālā enerģija. Šādi iegūstot 3 akumulatorus ar mazāku nominālo enerģiju, var panākt to, ka uz tiem neattiecas noteikti transportēšanas noteikumi, ko piemēro akumulatoriem ar augstāku enerģiju.

Lietošanas un transportēšanas režīmu marķējuma paraugs



Use: 108 Wh



Transport: 3x36 Wh



Piemēram, transportējot nominālā enerģija vatstundās var tikt norādīta 3 x 36 Wh, kas nozīmē 3 akumulatorus, katram pa 36 Wh. Lietošanas nominālā enerģija ir 108 Wh (1 veselam akumulatoram).

Ieteikumi par uzglabāšanu

1. Vispiemērotākā uzglabāšanai ir vēsa un sausa vieta, kurā nav tiešu saules staru un kas nav pārāk karsta un auksta. Lai nodrošinātu akumulatora optimālu darbību un maksimālu kalpošanas laiku, uzglabājiet to istabas temperatūrā.
2. Ja akumulatoru novieto ilgstošā glabāšanā, to ieteicams pilnībā uzlādēt un uzglabāt vēsā, sausā vietā, neturot lādētājā.

PIEZĪME. Nav ieteicams uzglabāt pilnībā izlādētus akumulatorus. Pirms lietošanas akumulators ir jāuzlādē.

Uzlīmes uz lādētāja un akumulatora

Šajā rokasgrāmatā redzamās piktogrammas tiek papildinātas ar šādām piktogrammām, kas redzamas lādētāja un akumulatora uzlīmēs.



Pirms ekspluatācijas izlasiet lietošanas rokasgrāmatu.



Uzlādes laiku sk. **tehniskajos datos**.



Nebāziet tajā elektrību vadošus priekšmetus.



Neuzlādējiet bojātu akumulatoru.



Nepakļaujiet ūdens iedarbībai.



Bojāti vadi ir nekavējoties jānomaina.



Uzlādējiet tikai 4–40 °C temperatūrā.



Lietošanai tikai telpās.



LATVIEŠU



Atbrīvojieties no akumulatora videi nekaitīgā veidā.



Uzlādējiet DeWALT akumulatorus tikai ar tiem paredzētajiem DeWALT lādētājiem. Ja ar DeWALT lādētāju uzlādē citu ražotāju akumulatorus, kas nav DeWALT, tie var eksplodēt vai radīt citus bīstamus apstākļus.



Akumulatoru nedrīkst sadedzināt.



LIETOŠANA (bez transportēšanas vāciņa). Piemērs. Nominālā enerģija vatstundās ir 108 Wh (1 vesels akumulators ar 108 Wh).



TRANSPORTĒŠANA (ar iebūvētu transportēšanas vāciņu). Piemērs. Nominālā enerģija vatstundās ir 3 x 36 Wh (3 atsevišķi akumulatori, katrs pa 36 Wh).

Akumulatora veids

Modelis DCB094K darbojas ar 18 V XR litija jonu akumulatoru.

Drīkst lietot šādus akumulatorus: DCB181, DCB182, DCB183, DCB183B, DCB184, DCB184B, DCB185, DCB187, DCB189, DCB546, DCB547, DCB548. Sikāku informāciju sk. **tehniskajos datos**.

Iepakojuma saturs

Iepakojumā ietilpst:

- 1 DeWALT USB lādētājs
- 1 USB barošanas kabelis
- 1 Barošanas adapteris
- 1 Lietošanas rokasgrāmata

PIEZĪME. N modeļu komplektācijā neietilpst akumulatori, lādētāji un piederumu kārbas. NT modeļu komplektācijā neietilpst akumulatori un lādētāji. B modeļu komplektācijā ietilpst Bluetooth® akumulatori.

PIEZĪME. Bluetooth® vārda zīme un logotipi ir īpašnieka Bluetooth®, SIG, Inc. reģistrētas preču zīmes, un DeWALT lieto šīs zīmes saskaņā ar licenci. Citas preču zīmes un komercnosaukumi pieder to attiecīgajiem īpašniekiem.

- *Pārbaudiet, vai transportēšanas laikā nav bojāts instruments, tā detaļas vai piederumi.*
- *Pirms ekspluatācijas veltiet laiku tam, lai pilnībā izlasītu un izprastu šo rokasgrāmata.*

Apzīmējumi uz instrumenta

Uz instrumenta ir attēlotas šādas piktogrammas:





Pirms ekspluatācijas izlasiet lietošanas rokasgrāmatu.

Datuma koda novietojums (B. att.)

Datuma kods **9**, kurā ir norādīts arī ražošanas gads, ir nodrukāts uz korpusa.

Piemērs.

2021 XX XX

Ražošanas gads un nedēļa

Apraksts (A. att.)



BRĪDINĀJUMS! Nedrīkst pārveidot DCB094K USB lādētāju vai tā daļas. Šādi var izraisīt bojājumus vai var gūt ievainojumus.

- 1 Akumulators
- 2 Akumulatora atbrīvošanas poga
- 3 DEWALT USB lādētājs
- 4 USB Type-A pieslēgvietā
- 5 USB Type-C pieslēgvietā
- 6 USB barošanas kabelis
- 7 Barošanas adapteris
- 8 Akumulatora uzlādes indikators

Paredzētā lietošana

DCB094K DEWALT USB lādētājs ir aprīkots ar USB Type-A uzlādes pieslēgvietu un USB Type-C barošanas un uzlādes pieslēgvietu, un ar to paredzēts uzlādēt USB Type-C saderīgas ierīces vai nodrošināt tām barošanu, izmantojot DEWALT 18 V XR akumulatorus. Skatiet tabulu šajā rokasgrāmatā, lai uzzinātu lādētāju un akumulatoru saderības datus.

NELIETOJIET mitros apstākļos vai viegli uzliesmojošu šķidrumu un gāzu klātbūtnē.

USB lādētājs ir paredzēts profesionālai lietošanai.

NELĀUJIET bērniem aiztikt instrumentu. Ja šo instrumentu ekspluatē nepieredzējuši operatori, viņi ir jāuzrauga.

- **Mazi bērni un nespēcīgas personas.** Šo instrumentu nav paredzēts lietot maziem bērniem vai nespēcīgām personām bez uzraudzības.
- Šo instrumentu nav paredzēts ekspluatēt personām (tostarp bērniem), kam ir ierobežotas fiziskās, sensorās vai psihiskās spējas vai trūkst pieredzes un zināšanu, ja vien tās neuzrauga persona, kas atbild par viņu drošību. Bērnus nedrīkst atstāt bez uzraudzības ar instrumentu.



EKSPLOATĀCIJA

Lietošanas norādījumi



BRĪDINĀJUMS! Vienmēr ievērojiet šos drošības norādījumus un spēkā esošos normatīvos aktus.



BRĪDINĀJUMS! Lai mazinātu smaga ievainojuma risku, pirms regulēšanas vai pierīču/piederumu uzstādīšanas un noņemšanas izslēdziet instrumentu un izņemiet no tā akumulatoru. Instrumentam nejauši sākot darboties, var gūt ievainojumus.

Akumulatoru ievietošana un izņemšana (B. att.)

PIEZĪME. Pirms lietošanas akumulators ir pilnībā jāuzlādē, lai nodrošinātu maksimālo darba efektivitāti.

SVARĪGI! Lai izvairītos no akumulatora izlādes, izņemiet akumulatoru no DEWALT USB lādētāja, kad tas netiek lietots.

Aizsardzība pret pārmērīgu izlādi

Aizsardzība pret pārmērīgu izlādi pilnībā izslēdz USB lādētāju, un lietotājam vismaz uz 5 sekundēm ir jāizņem akumulators un atkārtoti jāievieto DEWALT USB lādētājā, lai to varētu atkal lietot. Lai nodrošinātu pareizu darbību, lietotājam ir jāpārlicinās, vai pēc ievietošanas ir redzams ieslēgšanas mirgošanas režīms.

Akumulatora ievietošana

Stumiet akumulatoru **1** DEWALT USB lādētājā **3**, līdz akumulators ir stingri ievietots līdz galam.



BRĪDINĀJUMS! Ugunsgrēka risks! Nepārnēsājiet un neuzglabājiet akumulatoru tā, lai atsegtās akumulatora spaiļes saskartos ar metāla priekšmetiem.

Akumulatora izņemšana

Nospiediet akumulatora atbrīvošanas pogu **2** un izvelciet USB lādētāju ārā no akumulatora.

USB uzlādēšanas pieslēgvietas (A. att.)

DEWALT USB lādētājs **3** ir aprīkots ar USB Type-A pieslēgvietu **4** un divvirzienu USB Type-C pieslēgvietu **5**.

Type-C pieslēgvietas atbalsta: izeja – Power Delivery 3.0, Qualcomm*** QC3.0/2.0, Samsung™ AFC, BC 1.2, tikai Type-C

- ieeja – BC 1.2, Apple**** uzlāde, PD 3.0, tikai Type-C

- USB Type-C izejas un ieejas maks. jauda ir 100 W

Type-A pieslēgvietas atbalsta: BC1.2, Apple FastCharge, Samsung™ FastCharge (AFC).



Tikai izeja. USB Type-A pieslēgvieta maks. jauda ir 12 W.

PIEZĪME. Nepievienojiet ierīces, kas pārsniedz barošanas avota marķējumā norādītās izejas jaudas vērtības. Šādi rīkojoties, saīsinās USB lādētāja kalpošanas laiks.

Izmantojot USB Type-C pieslēgvietu, DEWALT akumulatorus var uzlādēt no vairuma USB barošanas avotu. Dažiem barošanas avotiem var būt nepieciešams cits kabelis, kas nav iekļauts šajā komplektācijā, un tie var tikt uzlādēti ar lēnāku uzlādes ātrumu.

Ierīces uzlāde

Ievietojiet USB spraudni USB Type-A pieslēgvieta **4** vai divvirzienu USB Type-C pieslēgvieta **5**, lai nodrošinātu barošanas padevi vai uzlādētu ierīces.

PIEZĪME. Nodrošinot barošanu ierīcēm vai tās uzlādējot, gaismas diodes nedeg. Gaismas diodes iedegas tikai tad, kad tiek uzlādēti DEWALT akumulatori.

PIEZĪME. Ja akumulatora temperatūra ir ārpus pieņemamā diapazona, izslēdzas USB pieslēgvieta un mirgo dzeltenā gaismas diode.

***Qualcomm ir uzņēmuma Qualcomm Incorporated preču zīme, kas reģistrēta ASV un citās valstīs.

****Apple ir Apple Inc. preču zīme.

Jostas āķis (C. att.)



BRĪDINĀJUMS! Lai mazinātu smaga ievainojuma risku, pārbaudiet, vai skrūve, ar ko piestiprināts jostas āķis, ir cieši pievilkta.

SVARĪGI! Piestiprinot jostas āķi **10** DEWALT USB lādētājam vai nomainot āķi, izmantojiet vienīgi komplektācijā iekļauto skrūvi **11**. Cieši pievelciet skrūvi.

Tāpat āķi var pavisam noņemt nost no DEWALT USB lādētāja, ja tas nav vajadzīgs.

Lai noņemtu jostas āķi, izskrūvējiet skrūvi **11**, ar ko tas ir piestiprināts.

APKOPE

Šis USB lādētājs ir paredzēts ilglaicīgam darbam ar mazāko iespējamo apkopi. Nepārtraukti nevainojama darbība ir atkarīga no pareizas apkopes un regulāras tīrīšanas.



BRĪDINĀJUMS! Lai mazinātu smaga ievainojuma risku, pirms regulēšanas vai pierīču/piederumu uzstādīšanas un noņemšanas izņemiet no instrumenta akumulatoru. Instrumentam nejausi sākot darboties, var gūt ievainojumus.

Lietotājam nav paredzēts patstāvīgi veikt lādētāja un akumulatora apkopi.



Eļļošana

Šis USB lādētājs nav papildus jāeļļo.



Tīrīšana



BRĪDINĀJUMS! Ar sausu gaisu no galvenā korpusa izpūtiet netīrumus un putekļus ikreiz, kad pamanāt tos uzkrājamies gaisa atverēs, kā arī visapkārt tām. Veicot šo darbu, valkājiet atzītus acu aizsargus un putekļu masku.



BRĪDINĀJUMS! Instrumenta detaļu tīrīšanai, kas nav no metāla, nedrīkst izmantot šķīdinātājus vai citas asas ķīmiskas vielas. Šīs ķīmiskās vielas var sabojāt šo detaļu materiālu. Lietojiet tikai maigā ziepjūdenī samitrinātu lupatiņu. Nekādā gadījumā nepieļaujiet, lai USB lādētājā iekļūst šķidrums; instrumentu nedrīkst iegremdēt šķīdumā.

Piederumi



BRĪDINĀJUMS! Tā kā citi piederumi, kurus DeWALT nav ieteicis un nepiedāvā, nav pārbaudīti lietošanai ar šo instrumentu, var rasties bīstami apstākļi, ja tos lietošiet. Lai mazinātu ievainojuma risku, šim instrumentam lietojiet tikai DeWALT ieteiktos piederumus.

Sīkāku informāciju par attiecīgiem piederumiem jautājiet izplatītājam.

Vides aizsardzība



Dalīta atkritumu savākšana. Izstrādājumus un akumulatorus ar šo apzīmējumu nedrīkst izmest kopā ar parastiem sadzīves atkritumiem. Izstrādājumu un akumulatoru sastāvā ir materiāli, ko var atgūt vai otrreizēji pārstrādāt, samazinot pieprasījumu pēc izejvielām. Nododiet otrreizējai pārstrādei elektriskos izstrādājumus un akumulatorus saskaņā ar vietējiem noteikumiem. Sīkāka informācija ir pieejama vietnē **www.2helpU.com**.

Uzlādējams akumulators

Šis ilglaicīgas darbības akumulators jāuzlādē, kad tas vairs nenodrošina pietiekami lielu jaudu, salīdzinot ar jaudu pirms tam. Kad tā ekspluatācijas laiks ir beidzies, no tā ir jāatbrivojas videi nekaitīgā veidā:

- izlādējiet akumulatoru pilnībā, pēc tam izņemiet to no instrumenta;
- litija jonu elementus iespējams pārstrādāt. Nogādājiet akumulatoru izplatītājam vai vietējā atkritumu pārstrādes punktā. Savāktie akumulatori tiek pareizi otrreizēji pārstrādāti vai likvidēti.

ЗАРЯДНОЕ УСТРОЙСТВО USB

DCB094K

Поздравляем!

Вы приобрели инструмент DEWALT. Многолетний опыт, тщательная разработка изделий и инновации делают компанию DEWALT одним из самых надежных партнеров для пользователей профессиональных электроинструментов.

Технические характеристики

DCB094K		
Входной		
Аккумуляторная батарея	В пост. тока	18
USB тип C	В пост. тока	5–15 В при 3 А и 20 В при 5 А
Выходной		
USB тип A	В пост. тока	5, 2,4 А
USB тип C	В пост. тока	5–15 В при 3 А и 20 В при 5 А
Разъем для аккумуляторной батареи	В пост. тока	18, 6 А
Тип		1
USB-разъем зарядки		Тип A, тип C
Тип батареи		Ионно-литиевая
Напряжение аккумулятора		18
Вес	кг	0,11
Адаптер питания		
Напряжение	В перем. тока	100–240
Частота входного переменного тока	Гц	50/60
Модель		2AEL1005
Выходная мощность (макс.)	Вт	100
Вых. напряжение, ток	В пост. тока, А	5 В, 3 А / 9 В, 3 А / 12 В, 3 А, 15 В, 3 А / 20 В, 5 А
Средняя активная эффективность	%	84,8
Эффективность при низкой нагрузке (10 %)	%	76,75
Потребление энергии без нагрузки	Вт	0,086

РУССКИЙ ЯЗЫК

Аккумуляторные батареи				Зарядные устройства/время зарядки (мин.)											
Кат. №	V _{нокт. тока}	Ач	Вес (кг)	DCB094	DCB104	DCB107	DCB112	DCB113	DCB115	DCB116	DCB117	DCB118	DCB132	DCB119	
DCB546	18/54	6,0/2,0	1,08	76	60	270	170	140	90	80	40	60	90	X	
DCB547	18/54	9,0/3,0	1,46	111	75*	420	270	220	135*	110*	60	75*	135*	X	
DCB548	18/54	12,0/4,0	1,46	145	120	540	350	300	180	150	80	120	180	X	
DCB181	18	1,5	0,35	24	22	70	45	35	22	22	22	22	22	45	
DCB182	18	4,0	0,61	53	60/40**	185	120	100	60	60/45**	60/40**	60/40**	60	120	
DCB183/В/Г	18	2,0	0,40	31	30	90	60	50	30	30	30	30	30	60	
DCB184/В/Г	18	5,0	0,62	65	75/50**	240	150	120	75	75/60**	75/50**	75/50**	75	150	
DCB185	18	1,3	0,35	22	22	60	40	30	22	22	22	22	22	40	
DCB187	18	3,0	0,54	41	45	140	90	70	45	45	45	45	45	90	
DCB189	18	4,0	0,54	53	60	185	120	100	60	60	60	60	60	120	

*Код даты 201811475В или новее

**Код даты 201536 или новее



ВНИМАНИЕ! Во избежание риска получения травм ознакомьтесь с инструкцией.

Обозначения. Правила техники безопасности

Ниже описывается уровень опасности, обозначаемый каждым из предупреждений. Прочитайте руководство и обратите внимание на данные символы.



ОПАСНО! Обозначает опасную ситуацию, которая в случае несоблюдения соответствующих мер безопасности **неизбежно** приводит к **серьезной травме или смертельному исходу**.



ВНИМАНИЕ! Указывает на потенциально опасную ситуацию, которая, в случае несоблюдения соответствующих мер безопасности, **может** привести к **серьезной травме или смертельному исходу**.



ПРЕДУПРЕЖДЕНИЕ. Указывает на потенциально опасную ситуацию, которая, в случае несоблюдения соответствующих мер безопасности **может** стать причиной травм **средней или легкой степени тяжести**.

ПРИМЕЧАНИЕ. Указывает на практики, **использование которых не связано с получением травмы**, но если ими пренебречь, **могут** привести к **порче имущества**.



Указывает на риск поражения электрическим током.



Указывает на риск возгорания.

Предупреждения о безопасности для зарядных устройств USB DeWALT DCB094K



ВНИМАНИЕ! В данном руководстве содержатся важные инструкции по технике безопасности для зарядного устройства USB DeWALT DCB094K. Перед использованием зарядного устройства USB DeWALT DCB094K прочитайте данное руководство и все этикетки на зарядном устройстве USB DeWALT DCB094K, аккумуляторной батарее, зарядном устройстве и изделии (изделиях), использующем (использующих) источник питания.

- Перед тем, как использовать зарядное устройство USB DeWALT DCB094K, внимательно изучите все инструкции и предупреждающие этикетки на зарядном устройстве USB DeWALT DCB094K, батарее и инструменте, для которого используется батарея
- Опасность поражения электрическим током. Не допускайте попадания жидкости в зарядное устройство USB DeWALT DCB094K. Это может привести к поражению электрическим током.

РУССКИЙ ЯЗЫК

- *Опасность ожога. Для снижения риска получения травмы при работе с зарядным устройством USB DEWALT DCB094K используйте только литий-ионные аккумуляторы DEWALT 18 В. Не используйте его с другими аккумуляторами. Использование аккумуляторных батарей другого типа может привести к взрыву, травмам и повреждению.*
- **Данное зарядное устройство USB DEWALT DCB094K не предназначено ни для какого другого использования, помимо питания или зарядки небольших электронных устройств по USB.** *Использование любых других батарей может привести к возгоранию, поражению электротоком или гибели от электрического шока.*
- **Не подвергайте зарядное устройство USB DEWALT DCB094K воздействию снега или дождя.**
- **При работе с зарядным устройством USB DEWALT DCB094K на улице, всегда выбирайте сухое место.**
- **Не используйте зарядное устройство USB DEWALT DCB094K, если его роняли либо если оно подвергалось сильным ударам или было повреждено каким-либо иным образом.** *Обращайтесь в авторизованный сервисный центр.*
- **Не разбирайте зарядное устройство USB DEWALT DCB094K, в нем нет деталей, пригодных для обслуживания пользователем.**
- **Не используйте зарядное устройство USB DEWALT с поврежденным адаптером питания или кабелем USB.**
- **Не вставляйте адаптер питания или кабель USB с силой в USB-порт зарядного устройства USB DEWALT.**

Зарядные устройства

Зарядные устройства DEWALT не требуют регулировки и максимально просты в использовании.

Использование удлинительного кабеля

Используйте удлинительный кабель только в случае крайней необходимости. Используйте только утвержденные удлинители промышленного изготовления, рассчитанные на мощность не меньшую, чем потребляемая мощность зарядного устройства (см. раздел «**Технические характеристики**»). Минимальное поперечное сечение провода электрического кабеля должно составлять 1 мм²; максимальная длина — 30 м.

При использовании кабельного барабана всегда полностью разматывайте кабель.

Важные инструкции по технике безопасности для всех зарядных устройств

СОХРАНИТЕ НАСТОЯЩЕЕ РУКОВОДСТВО. В данном руководстве содержатся важные инструкции по технике безопасности для совместимых зарядных устройств (см. раздел «Технические характеристики»).

- *Перед тем как использовать зарядное устройство, внимательно изучите все инструкции и предупреждающие этикетки на зарядном устройстве, батарее и приборе, для которого используется батарея.*



ВНИМАНИЕ! Опасность поражения электрическим током. Не допускайте попадания жидкости в зарядное устройство. Это может привести к поражению электрическим током.



ВНИМАНИЕ! Рекомендуется использовать устройство защитного отключения (УЗО) с током утечки до 30 мА.



ПРЕДУПРЕЖДЕНИЕ. Опасность ожога. Во избежание травм, следует использовать только аккумуляторные батареи производства DEWALT. Использование батарей другого типа может привести к взрыву, травмам и повреждениям.



ПРЕДУПРЕЖДЕНИЕ. Не позволяйте детям играть с данным инструментом.

ПРИМЕЧАНИЕ. В определенных условиях, при подключении зарядного устройства к источнику питания, может произойти короткое замыкание контактов внутри зарядного устройства посторонними материалами. Не допускайте попадания в полости зарядного устройства таких токопроводящих материалов, как стальная стружка, алюминиевая фольга или другие металлические частицы и т. п. Всегда отключайте зарядное устройство от источника питания, если в нем нет аккумуляторной батареи. Всегда отключайте зарядное устройство от сети перед тем, как приступить к его чистке.

- **НЕ заряжайте аккумуляторные батареи каким-либо другим зарядным устройством, кроме DEWALT.** Зарядные устройства и аккумуляторные батареи DEWALT предназначены для использования в комплекте.
- **Зарядные устройства USB DEWALT DCB094K предназначены для зарядки перезаряжаемых аккумуляторных батарей DEWALT и зарядки или питания устройств с питанием от USB.** Использование любых других батарей может привести к возгоранию, поражению электротоком или гибели от электрического шока.
- **Не подвержайте зарядное устройство воздействию снега или дождя.**



- **При отключении зарядного устройства от сети всегда тяните за штепсельную вилку, а не за кабель.** Это поможет избежать повреждения штепсельной вилки и розетки.
- **Убедитесь в том, что кабель расположен таким образом, чтобы на него не наступили, не споткнулись об него, а также в том, что он не натянут и не может быть поврежден.**
- **Не используйте удлинительный кабель без крайней необходимости.** Использование удлинительного кабеля неподходящего типа может привести к пожару или поражению электрическим током.
- **Не ставьте на зарядное устройство никакие предметы и не устанавливайте зарядное устройство на мягкую поверхность, которая может закрыть вентиляционные отверстия и привести к перегреву.**
Не размещайте зарядное устройство поблизости от источников тепла. Вентиляция зарядного устройства происходит с помощью отверстий в верхней и нижней частях корпуса.
- **Не используйте зарядное устройство при наличии поврежденных кабеля или штепсельной вилки** — в этом случае необходимо немедленно их заменить.
- **Не используйте зарядное устройство, если его роняли, либо если оно подвергалось сильным ударам или было повреждено каким-либо иным образом.** Обратитесь в авторизованный сервисный центр.
- **Не разбирайте зарядное устройство. При необходимости обратитесь в специализированный сервисный центр, если нужно провести обслуживание или ремонт.** Неправильная сборка может стать причиной пожара или поражения электрическим током.
- *В случае повреждения кабеля питания его необходимо немедленно заменить у производителя, в его сервисном центре или с привлечением другого специалиста аналогичной квалификации для предотвращения несчастного случая.*
- **Перед очисткой отключите зарядное устройство от сети. В противном случае это может привести к поражению электрическим током.**
Извлечение аккумуляторной батареи не приведет к снижению степени этого риска.

Зарядка батареи (рис. А)

ПРИМЕЧАНИЕ. Чтобы обеспечить максимальную производительность и срок службы ионно-литиевых батарей, перед первым использованием полностью зарядите аккумуляторную батарею.















1. Вставьте адаптер питания 7 в соответствующую розетку. Для наиболее быстрой зарядки используйте прилагаемый адаптер питания DeWALT.
ПРИМЕЧАНИЕ. При использовании адаптеров меньшей мощности может наблюдаться замедленное мигание зарядки.
2. Подсоедините зарядное устройство USB 3 к аккумуляторной батарее 1 и убедитесь, что соединение плотное.
ПРИМЕЧАНИЕ. После подключения зарядного устройства USB пользователь увидит, как на две секунды загорится красный светодиод, который указывает на последовательность включения питания.
3. Подключите USB-порт адаптера питания 7 к USB-порту типа C зарядного устройства 3 с помощью прилагаемого USB-кабеля 6 (для максимальной скорости зарядки) или USB-кабеля пользователя.
4. Стадия 1: мигающий индикатор зарядки отображает процесс зарядки, который заряжает примерно 80 % емкости батареи. Стадия 2: мигающий индикатор зарядки указывает на завершение процесса зарядки до достижения полной емкости батареи.
5. По окончании зарядки индикатор будет гореть непрерывно. Теперь батарея полностью заряжена, и ее можно использовать или оставить в зарядном устройстве USB DeWALT.

С помощью зарядного устройства USB DeWALT невозможно полностью зарядить неисправную аккумуляторную батарею. Отказ индикатора зарядного устройства может указывать на проблему с зарядным устройством или неисправность аккумуляторной батареи.

ПРИМЕЧАНИЕ. Если индикатор зарядки не загорается, проверьте работу аккумуляторной батареи и зарядного устройства в авторизованном сервисном центре.

Работа с зарядным устройством

Состояние заряда аккумулятора смотрите в приведенной ниже таблице.

Индикаторы			
	Стадия 1: зарядка		
	Стадия 2: зарядка		
	Полностью заряжен		
	Температурная задержка*		



РУССКИЙ ЯЗЫК

*В это время красный индикатор продолжит мигать, а когда начнется зарядка, загорится желтый. После того, как батарея достигнет рабочей температуры, желтый индикатор погаснет, и зарядка продолжится.

Зарядное(-ые) устройство(-а) не может(-гут) полностью зарядить неисправную аккумуляторную батарею. При неисправной аккумуляторной батарее, индикатор на зарядном устройстве не загорится.

ПРИМЕЧАНИЕ. Также это может указывать на проблему с зарядным устройством.

Если зарядное устройство указывает на наличие проблемы, проверьте аккумулятор и зарядное устройство в специализированном сервисном центре.

Температурная задержка

Если температура батареи слишком низкая или слишком высокая, зарядное устройство автоматически переходит в режим температурной задержки. При этом зарядка не начинается до тех пор, пока батарея не достигнет нужной температуры. Как только нужная температура будет достигнута, устройство автоматически перейдет в режим зарядки. Данная функция обеспечивает максимальный срок эксплуатации батареи.

Во время температурной задержки* красный светодиод будет мигать, а желтый светодиод будет гореть постоянно. После того, как батарея достигнет рабочей температуры, желтый индикатор погаснет, и зарядка продолжится.

Зарядка холодной батареи может занимать больше времени, чем теплой.

Никогда не используйте зарядное устройство USB если его вентиляционные отверстия заблокированы. Не допускайте попадания посторонних предметов внутрь зарядного устройства USB.

Система электронной защиты

Ионно-литиевые аккумуляторные батареи XR оснащены системой электронной защиты от перегрузки, перегрева или глубокой разрядки.

При срабатывании системы электронной защиты устройство автоматически отключается. В этом случае поставьте ионно-литиевую батарею на зарядку до тех пор, пока она полностью не зарядится.

Инструкции по чистке зарядного устройства



ВНИМАНИЕ! *Опасность поражения электрическим током. Перед чисткой отключите адаптер питания от сети питания.. Грязь и жир можно удалить с наружной поверхности зарядного устройства с помощью тряпки или мягкой неметаллической щетки. Не используйте воду или чистящие растворы. Не допускайте попадания жидкости внутрь устройства; никогда не погружайте никакие из деталей устройства в жидкость.*



Аккумуляторные батареи

Важные инструкции по технике безопасности для всех батарей

При заказе запасных батарей не забудьте указать номер по каталогу и напряжение.

При покупке батарея заряжена не полностью. Перед тем, как использовать батарею и зарядное устройство, прочтите следующие инструкции по технике безопасности. Затем выполните необходимые действия для зарядки.

ПРОЧИТЕ ВСЕ ИНСТРУКЦИИ

- **Не заряжайте и не используйте батарею во взрывоопасной атмосфере, например, при наличии горючих жидкостей, газов или пыли.** Установка или извлечение батареи из зарядного устройства может привести к воспламенению пыли или газов.
- **Никогда не прилагайте больших усилий, вставляя батарею в зарядное устройство. Не вносите изменения в конструкцию батарей с целью установить их в зарядное устройство, к которому они не подходят. Это может привести к серьезным травмам.**
- Заряжайте батареи только зарядными устройствами DEWALT.
- **НЕ БРЫЗГАЙТЕ** на них и не погружайте в воду или другие жидкости.
- **Не храните и не используйте данное устройство и аккумуляторную батарею при температуре ниже 4 °C (39,2 °F) (например, во внешних пристройках или металлических постройках в зимнее время) или выше 40 °C (104 °F) (например, во внешних пристройках или металлических постройках в летнее время).**
- **Не сжигайте батареи, даже поврежденные или полностью отработавшие.** При попадании в огонь батареи могут взорваться. При сжигании ионно-литиевых батарей образуются токсичные вещества и газы.
- **При попадании содержимого батареи на кожу, немедленно промойте это место водой с мылом.** При попадании содержимого батареи в глаза, необходимо промыть открытые глаза проточной водой в течение 15 минут или до тех пор, пока не пройдет раздражение. При необходимости обращения к врачу, может пригодиться следующая информация: электролит представляет собой смесь жидких органических углекислых и литиевых солей.
- **При вскрытии батареи, ее содержимое может вызвать раздражение дыхательных путей.** Обеспечьте наличие свежего воздуха. Если симптомы сохраняются, обратитесь к врачу.



ВНИМАНИЕ! Опасность ожога. Содержимое батареи может воспламениться при попадании искр или огня.



ВНИМАНИЕ! Ни в коем случае не разбирайте батарею. При наличии трещин или других повреждений батареи, не устанавливайте ее в зарядное устройство. Не роняйте батарею и не подвергайте ее ударам или другим повреждениям. Не пользуйтесь батареей или зарядным устройством, которые падали или получили какие-либо повреждения (например, после протыкания гвоздем, удара молотком или придавливания). Это может привести к удару или поражению электрическим током. Поврежденные батареи необходимо вернуть в сервисный центр для повторной переработки.



ВНИМАНИЕ! Риск воспламенения. Избегайте замыкание выводов батарей металлическими предметами во время хранения или переноски. Например, не кладите аккумуляторные батареи в передники, карманы, ящики для инструментов, выдвижные ящики и т. п. с гвоздями, гайками, ключами и т. п.



ПРЕДУПРЕЖДЕНИЕ. Когда инструмент не используется, кладите его на бок на устойчивую поверхность в таком месте, где он не может упасть и об него нельзя споткнуться. Некоторые инструменты с аккумуляторными батареями больших размеров могут стоять вертикально на аккумуляторной батарее, однако их легко опрокинуть.

Транспортировка



ВНИМАНИЕ! Риск воспламенения. При транспортировке аккумуляторных батарей может произойти возгорание, если терминалы аккумуляторных батарей случайно будут замкнуты электропроводящими материалами. При транспортировке аккумуляторных батарей убедитесь в том, что терминалы защищены и хорошо изолированы от материалов, контакт с которыми может привести к короткому замыканию. **ПРИМЕЧАНИЕ.** Ионно-литиевые аккумуляторные батареи запрещается сдавать в багаж.

Батареи DeWALT соответствуют всем применимым правилам транспортировки, предусмотренным промышленными и юридическими стандартами, включая рекомендации ООН по транспортировке опасных грузов, правила перевозки опасных грузов Ассоциации международных авиаперевозчиков (IATA), Международные правила перевозки опасных грузов морским путем (IMDG), а также европейское соглашение о международной дорожной перевозке опасных грузов (ADR). Ионно-литиевые элементы и аккумуляторные батареи были протестированы в соответствии с разделом 38.3 Рекомендаций ООН по транспортировке опасных грузов руководства по тестам и критериям.

В большинстве случаев транспортировка аккумуляторных батарей DeWALT не попадает под классификацию, поскольку они не являются опасными материалами

Класса 9. В целом, полностью под правила Класса 9 подпадают только перевозки ионно-литиевых батарей с энергоемкостью выше 100 Ватт час (Вт ч). Энергоемкость всех ионно-литиевых аккумуляторных батарей указана на упаковке. Кроме того, из-за сложности правил, DeWALT не рекомендует перевозку ионно-литиевых батарей по воздуху вне зависимости от их энергоемкости. Поставки инструментов с батареями (комбинированные наборы) могут перевозиться по воздуху согласно исключениям, если энергоемкость батареи не превышает 100 Вт ч.

Независимо от того, является ли перевозка исключением или выполняется по правилам, перевозчик должен уточнить последние требования к упаковке, маркировке и оформлению документации.

Информация, изложенная в данном руководстве обоснована и на момент создания данного документа может считаться точной. Но эта гарантия не является ни выраженной, ни подразумеваемой. Покупатель должен обеспечить соответствие своей деятельности всем применимым законам.

Транспортировка батареи FLEXVOLT™

Аккумуляторная батарея DeWALT FLEXVOLT™ работает в двух режимах: **эксплуатации** и **транспортировки**.

Режим эксплуатации. Если батарея FLEXVOLT™ используется отдельно или в изделии DeWALT на 18 В, то она будет работать в качестве батареи 18 В. Если батарея FLEXVOLT™ используется в изделии на 54 В или 108 В (две батареи 54 В), то она будет работать в качестве батареи 54 В.

Режим транспортировки. Если к батарее FLEXVOLT™ прикреплена крышка, то батарея находится в режиме транспортировки. Сохраните крышку для транспортировки.

В режиме транспортировки ряды элементов электрически отсоединяются внутри батареи, что в итоге дает 3 батареи с более низкой энергоемкостью в ватт-часах (Вт ч) по сравнению с 1 батареей с более высокой

емкостью в ватт-часах. Данное увеличенное количество в 3 батареи с более низкой энергоемкостью может исключить комплект из некоторых ограничений на перевозку, налагаемых на батареи с более высокой энергоемкостью.

Например, энергоемкость в режиме транспортировки указана как 3 × 36 Вт ч, что может означать 3 батареи с емкостью в 36 Вт ч каждая. Энергоемкость в режиме эксплуатации указана как 108 Вт ч (подразумевается 1 батарея).

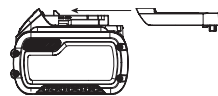

Пример маркировки режимов эксплуатации и транспортировки

Use: 108 Wh
Transport: 3x36 Wh

Рекомендации по хранению

1. Лучшим местом для хранения является прохладное и сухое место, защищенное от прямых солнечных лучей, высокой или низкой температуры. Для оптимальной работы и продолжительного срока службы, храните неиспользуемые аккумуляторные батареи при комнатной температуре.
2. Для достижения максимальных результатов при продолжительном хранении рекомендуется полностью зарядить батарейный комплект и хранить его в прохладном сухом месте вне зарядного устройства.

ПРИМЕЧАНИЕ. Аккумуляторные батареи не должны храниться в полностью разряженном состоянии. Перед использованием аккумуляторная батарея требует повторной зарядки.

Маркировка на зарядном устройстве и аккумуляторной батарее

Помимо пиктограмм, используемых в данном руководстве, на зарядном устройстве и батарее имеются следующие обозначения.



Перед началом работы прочтите руководство по эксплуатации.



См. раздел «*Технические характеристики*», чтобы узнать время зарядки.



Не касайтесь токопроводящими предметами контактов батареи и зарядного устройства.



Не пытайтесь заряжать поврежденную батарею.



Не подвергайте электроинструмент или его элементы воздействию влаги.



Немедленно заменяйте поврежденный кабель питания.



Зарядку осуществляйте только при температуре от 4 °С до 40 °С.



Для использования внутри помещений.



Утилизируйте отработанные батареи безопасным для окружающей среды способом.



Заряжайте аккумуляторные батареи DEWALT только с помощью соответствующих зарядных устройств DEWALT. Зарядка иных аккумуляторных батарей, кроме DEWALT на зарядных устройствах DEWALT может привести к возгоранию аккумуляторных батарей и возникновению других опасных ситуаций.



Не сжигайте аккумуляторную батарею.



ЭКСПЛУАТАЦИЯ (без крышки для транспортировки). Пример: энергоемкость указана как 108 Вт ч (1 батарея с 108 Вт ч).



ТРАНСПОРТИРОВКА (с крышкой для транспортировки). Пример: энергоемкость указана как 3 x 36 Вт ч (3 батареи с 36 Вт ч).

Тип батареи

DCB094K работает от литий-ионной аккумуляторной батареи мощностью 18 В.

Могут использоваться следующие типы батарей: DCB181, DCB182, DCB183, DCB183B, DCB184, DCB184B, DCB185, DCB187, DCB189, DCB546, DCB547, DCB548. См. раздел «**Технические характеристики**» для подробной информации.

Комплект поставки

В упаковку входят:

- 1 Зарядное устройство USB DEWALT
- 1 USB-кабель питания
- 1 Адаптер питания
- 1 Руководство по эксплуатации

ПРИМЕЧАНИЕ. Аккумуляторные батареи, зарядные устройства и инструментальные ящики не входят в комплект поставки для моделей N. Аккумуляторные батареи и зарядные устройства не входят в комплект поставки для моделей NT. Модели B оснащены аккумуляторной батареей Bluetooth®.

ПРИМЕЧАНИЕ. Словесный товарный знак и логотип Bluetooth® являются зарегистрированными товарными знаками Bluetooth®, SIG, Inc. любое использование этих знаков DEWALT лицензировано. Другие торговые марки и названия принадлежат их владельцам.

- Проверьте инструмент, детали и дополнительные принадлежности на предмет повреждений, которые могли произойти во время транспортировки.



РУССКИЙ ЯЗЫК

- *Перед эксплуатацией внимательно прочтите данное руководство.*

Маркировка инструмента

На инструмент нанесены следующие обозначения.



Перед началом работы прочтите руководство по эксплуатации.

Место кода даты (рис. В)

Код даты, который также включает 9 год изготовления, напечатан на корпусе.

Пример:

2021 XX XX

Год и неделя изготовления

Описание (рис. А)



ВНИМАНИЕ! Никогда не вносите изменения в конструкцию зарядного устройства USB DCB094K или какой-либо его части. Это может привести к повреждениям или травмам.

- 1 Аккумуляторная батарея
- 2 Отпирающая кнопка батареи
- 3 Зарядное устройство USB DeWALT
- 4 USB-порт тип А
- 5 USB-порт тип С
- 6 USB-кабель питания
- 7 Адаптер питания
- 8 Датчик заряда

Назначение

Зарядное устройство USB DeWALT DCB094K оснащено зарядными портами USB типа А и С и предназначено для зарядки или подачи питания на устройства, совместимые с USB тип С и использующие аккумуляторные батареи DeWALT XR 18 В. Проверьте в таблице совместимость зарядных устройств и аккумуляторных батарей.

НЕ ИСПОЛЬЗУЙТЕ в условиях повышенной влажности или поблизости от легко воспламеняющихся жидкостей или газов.

Зарядное устройство USB предназначено для профессионального использования.

НЕ РАЗРЕШАЙТЕ детям прикасаться к инструменту. Использование инструмента неопытными пользователями должно происходить под контролем опытного лица.



- **Малолетние дети и люди с ограниченными физическими возможностями.** Этот инструмент не предназначен для использования малолетними детьми или людьми с ограниченными физическими возможностями кроме как под контролем лица, отвечающего за их безопасность.
- Данное устройство не предназначено для использования лицами (включая детей) с ограниченными физическими, психическими и умственными возможностями, не имеющими опыта, знаний или навыков работы с ним, если они не находятся под наблюдением лица, ответственного за их безопасность. Никогда не оставляйте детей с этим инструментом без присмотра.

ЭКСПЛУАТАЦИЯ

Инструкции по эксплуатации



ВНИМАНИЕ! Всегда соблюдайте правила техники безопасности и применимые законы.



ВНИМАНИЕ! Чтобы снизить риск получения серьезной травмы, необходимо выключать инструмент и отсоединять батарею перед выполнением каких-либо регулировок, снятием или установкой каких-либо насадок или дополнительных принадлежностей. Случайный запуск может привести к травме.

Установка и извлечение аккумуляторных батарей (рис. В)

ПРИМЕЧАНИЕ. Для получения наилучших результатов перед использованием убедитесь, что аккумуляторная батарея полностью заряжена.

ВАЖНО! Чтобы избежать истощения заряда батареи, извлекайте аккумуляторную батарею из зарядного устройства USB DeWALT, когда оно не используется.

Защита от переразрядки

Защита от переразрядки полностью отключает зарядное устройство USB, и от пользователя потребуется извлечь аккумуляторную батарею как минимум на 5 секунд и затем вставить ее в зарядное устройство USB DeWALT обратно, чтобы использовать снова. Для обеспечения правильной работы пользователь должен убедиться в том, что при включении питания есть мигание индикатора.

Установка аккумуляторных батарей

Вставьте аккумуляторную батарею ❶ в зарядное устройство USB DeWALT ❸, чтобы она надежно удерживалась в устройстве.



РУССКИЙ ЯЗЫК



ВНИМАНИЕ! Риск воспламенения. Избегайте замыкание выводов батарей металлическими предметами во время хранения или переноски.

Извлечение аккумуляторной батареи

Нажмите отпирающую кнопку батареи **2** и отсоедините аккумуляторную батарею от зарядного устройства USB.

USB-порты для зарядки (рис. А)

Зарядное устройство USB DEWALT **3** оснащено портом USB тип А **4** и двунаправленным портом USB тип С **5**.

Порт USB тип С поддерживает: источник — Power Delivery 3.0, Qualcomm^{***} QC3.0/2.0, Samsung[™] AFC, BC 1.2, только тип С;

потребление — BC 1.2, Apple^{****}, PD 3.0, только тип С;

USB тип С может потреблять или отдавать до 100 Вт.

Порт USB тип А поддерживает: BC1.2, Apple FastCharge и Samsung[™] FastCharge (AFC).

Только выход. USB-порт тип А может имеет мощность 12 Вт.

ПРИМЕЧАНИЕ. Не подключайте устройства, характеристики которых превышают номинальные значения на этикетке источника питания. Это сократит срок службы зарядного устройства USB.

Аккумуляторные батареи DEWALT заряжаются через порт USB тип С от большинства источников питания USB. Для некоторых источников питания может понадобиться другой кабель, которого нет в комплекте поставки, и зарядка может происходить медленнее.

Зарядка устройства

Чтобы начать подачу питания или зарядку устройства, вставьте разъем USB в порт USB тип А **4** или двунаправленный порт USB тип С **5**.

ПРИМЕЧАНИЕ. Во время подачи питания или зарядки пользовательских устройств светодиодный индикатор гореть не будет. Светодиодный индикатор загорается только во время зарядки аккумуляторов DEWALT.

ПРИМЕЧАНИЕ. Если температура аккумуляторного блока выходит за допустимые пределы, то порты USB отключаются, и мигает желтый светодиодный индикатор.

^{***}Qualcomm является торговой маркой Qualcomm Incorporated, зарегистрированной в Соединенных Штатах Америки и других странах.

^{****}Apple является зарегистрированной торговой маркой Apple Inc.



Крепление для ремня (рис. С)



ВНИМАНИЕ! Во избежание получения серьезной травмы убедитесь в том, что винт крепления для ремня хорошо затянут.

ВАЖНО! Закрепляя или меняя положение крюка **10** на зарядном устройстве USB DeWALT, используйте только винт **11**, входящий в комплект поставки. Убедитесь в надежности затяжки винта.

Если крюк не нужен, его можно снять с зарядного устройства USB DeWALT.

Чтобы снять крюк, выкрутите удерживающий его винт **11**.

ТЕХНИЧЕСКОЕ ОБСЛУЖИВАНИЕ

Ваше зарядное устройство USB имеет длительный срок эксплуатации и требует минимальных затрат на техобслуживание. Для длительной безотказной работы необходимо обеспечить правильный уход и регулярную очистку.



ВНИМАНИЕ! Чтобы снизить риск получения серьезной травмы, необходимо отсоединять батарею перед выполнением каких-либо регулировок, снятием или установкой каких-либо насадок или дополнительных принадлежностей. Случайный запуск может привести к травме.

Зарядное устройство и аккумуляторные батареи не подлежат ремонту.



Смазка

Зарядное устройство USB не требует дополнительной смазки.



Чистка



ВНИМАНИЕ! Выдувайте грязь и пыль из корпуса сухим сжатым воздухом по мере видимого скопления грязи внутри и вокруг вентиляционных отверстий. Надевайте защитные очки и пылезащитную маску при выполнении этих работ.



ВНИМАНИЕ! Никогда не пользуйтесь растворителями или другими сильнодействующими химическими веществами для чистки неметаллических частей инструмента. Эти химикаты могут повредить структуру материала, используемого для производства таких деталей. Используйте ткань, смоченную в мягком мыльном растворе. Не допускайте

попадание жидкости внутрь зарядного устройства USB; никогда не погружайте никакие из деталей инструмента в жидкость.

Дополнительные принадлежности



ВНИМАНИЕ! В связи с тем, что дополнительные принадлежности других производителей, кроме DEWALT, не проходили проверку на совместимость с данным зарядным устройством USB, их использование может представлять опасность. Во избежание травм следует использовать для данного инструмента только дополнительные принадлежности, рекомендованные DEWALT.

По вопросу приобретения дополнительных принадлежностей обращайтесь к вашему продавцу.

Защита окружающей среды



Раздельный сбор. Изделия и аккумуляторные батареи с данным символом на маркировке запрещается утилизировать с обычными бытовыми отходами. Изделия и аккумуляторные батареи содержат материалы, которые могут быть извлечены или переработаны, снижая потребность в исходном сырье. Пожалуйста, утилизируйте электрические изделия и аккумуляторные батареи в соответствии с местными нормами. Дополнительная информация доступна по адресу www.2helpU.com.

Перезаряжаемая аккумуляторная батарея

Данную аккумуляторную батарею с длительным сроком эксплуатации необходимо перезаряжать, когда она перестает обеспечивать питание, необходимое для выполнения определенных работ. По окончании срока эксплуатации ее следует утилизировать, соблюдая при этом необходимые меры по защите окружающей среды.

- Полностью разрядите батарею и извлеките из инструмента.
- Ионно-литиевые аккумуляторные батареи подлежат вторичной переработке. Сдайте их нашему дилеру или в местный центр вторичной переработки. В этих пунктах батареи будут подвергнуты повторной переработке или правильной утилизации.

EST	Tallmac Tehnika OÜ Liimi 4/2 10621 Tallinn	(+372) 6563683 remont@tallmac.ee www.tallmac.ee
	Tallmac Tehnika OÜ Riia 130 B/1 TARTU 50411	(+372) 6668510 tartu@tallmac.ee www.tallmac.ee
	Stokker AS Peterburi tee 44 11415 Tallinn	(+372) 6201111 stokker@stokker.com www.stokker.com
LV	LIC GOTUS SIA Ulbrokas Str. 1021 Riga	(+371) 67556949 info@licgotus.lv www.licgotus.lv
	Stokker SIA Krasta iela 42 LV1003 Riga	(+371) 27354354 krasta.riga@stokker.com www.stokker.com
	Visico Fastening Systems SIA Mazā Rāmavas iela 2 1076 Valdauci, Riga	(+371) 67 452 453 (+371) 67 452 454 info@visico.eu www.visico.eu
LT	ELREMTA MASTERMANN UAB NAGLIO STR 4C 52367 Kaunas	(+370) 69840004 servisas@elmast.lt www.elremta.lt
	Stokker UAB Islandijos pl.5 LT-49179 Kaunas	(+370) 650 05730 kaunas@stokker.com www.stokker.com

Rohkem infot lähima hoolduspartneri kohta leiate siit:
www.2helpu.com

Informāciju par tuvāko servisa pārstāvi skatiet tīmekļa vietnē:
www.2helpu.com

Informācija apie artimiausias remonto dirbtuves rasite tinklalapyje:
www.2helpu.com



DEWALT®**Garantija**

DEWALT võrkvõlli, kad gaminio, kuris pristatomas varotojui, medžiagos ir (arba) jo surinkimas yra kokybiškas. Garantija yra priedas prie privačių varotojų teisių ir jų nekeičia. Garantija galioja visose Europos Bendrijos valstybėse nartėse ir Europos liasvostos prekybos zonoje.

Jei DEWALT gaminys sulūžia dėl nekokybišku medžiagu ir (arba) surinkimo, arba, jei jis neatitinka techninių reikalavimų, 12 mėnesių laikotarpiu nuo jo įsigijimo DEWALT suaisys arba pakeis gaminį.

Garantija netaikoma, jei gėrimas atsiranda dėl:

- normalaus susidėvėjimo;
- netinkamo įrankio eksploatavimo ar techninės priežiūros;
- jei variklis buvo perkrautas;
- jei gaminys sugedo dėl neįprastų dalelių, medžiagų ar nelaimingo atsitikimo;
- netinkamo maitinimo.

Garantija netaikoma, jei gaminį remontavo arba išmontavo DEWALT nereguliuojamas technikas.

Garantijai pasinaudoti gamini, užpildyta garantinė kortelė ir priekimo įrogyja (raški) reikia pristatyti pardavėjui arba tiesiogiai įgaliojoms remonto dirbtuvėms ne vėliau kaip per du mėnesius nuo gedimo nustatymo.

Informacija apie artimiausias DEWALT remonto dirbtuves rasite tinklalapyje www.2helpu.com.

Garantis talonas:

Įrankio modelis/katalogo numeris

Serijinis numeris/datos kodas

Varotojas

Pardavėjas

Data

**Garantii**

DEWALT garantē, et tode on klemde laminisēt vabā materiāli ja/vēi koostamīse vīgalest. Garantii īsāndub erklāndndi seaduslīetele dīgustate ning ei mōjūta neid. Garantii kehtib kōigi Eiropaa Ūhendise lītmesnīkade teritoriojumēl jā Eiropaa vabākaubanduspīrkomās.

Kui 12 kuu jooksul oemīsest esineb mōnel DEWALT tootel rike materiāli ja/vēi koostamīse vea tōtm vōi ese on spetsifikaatōmī suhtes defekte, parandab vōi vahatab DEWALT toote klemdi jaeiks mīnimaalse vaeraga.

Garantii ei kehti, kui vea pōhūseks on:

- Normāse kuldmīne
- Tōmīse vabkōmītmīne vōi halb hooldmīne
- Mōoimō ulokomāmīne
- Kui toodet on karjastamud vōrōsakesest, materiāli vōi ūmīsest
- Vāle toetpōngē

Garantii ei kehti, kui toodet on remonitnud vōi demonteerimud DEWALT volttūsest īsik.

Garantii kasumīseks tulub toode, tādēud garantīkaart jā osutūdend (t-ekk) vīa mōjūgale vōi otse volttamud teemīdajale hiljemalt kaks kuud peale vea avestamīst.

Tevet lāhima DEWALT teemīdajā kohta leiate veebīsaadlt: www.2helpu.com.

Garantitalong:

Tōmīse mūdēl/vaerabōgī number

Serīanumber/kuuplāve kod

Klient

Mōjūja

Kuuplāve

DEWALT®

РУССКИЯ ЯЗЫК

Гарантия

DEWALT гарантирует, что данное изделие в момент поставки потребителю не содержит никаких дефектов, если только оно было собрано. Данная гарантия распространяется только на изделия, приобретенные в официальном магазине. Настоящая гарантия действует на территории стран-членов Европейского Союза и в Европейской зоне свободной торговли.

Если в течение 12 месяцев с даты приобретения произошла поломка изделия DEWALT из-за недостатков материалов или сборки, либо изделие является дефектным в соответствии с техническими требованиями, то DEWALT отремонтирует или заменит изделие с минимальным простоем для потребителя.

Гарантия не действительна, если поломка произошла вследствие:

- Нормального износа
- Неправильного использования или плохого обслуживания
- Перегрузки двигателя
- Если изделие повреждено посторонними частями, материалом или вследствие аварии
- Использования ненадлежащего источника питания

Гарантия не действительна, если изделие подвергалось ремонту или разборке лицом, не уполномоченным DEWALT.

Для того, чтобы воспользоваться гарантией необходимо предоставить: изделие, законченную гарантийную карту и доказательство покупки (принцип) диллеру или менеджеру в течение 12 месяцев с даты покупки. Для получения информации по поводу ремонта или замены изделия обратитесь к менеджеру по обслуживанию не позднее двух месяцев с момента обнаружения поломки.

Информацию о ближайшем агенте по обслуживанию DEWALT можно найти на странице в Интернете: www.zhefr.ru.

Гарантийный талон:

Модель инструмента / Номер по каталогу
Серийный номер / Код даты
Потребитель
Дилер
Дата

DEWALT®

LATVIĒŠU

Garantija

DEWALT garantē, ka produkts, ko pasūtītājam piegādājam, nav materiāli, un/vai montāžas defekti. Garantija ir derīga tikai tiem klientiem, kuriem šis produkts ir nopirkts tieši DEWALT oficiālajos tirgotājos Eiropas Savienības valstīs.

Ja DEWALT produkts salūst materiāli un/vai montāžas trūkumu dēļ vai ja tam ir trūkumi sesēdā ar tehnisko specifikāciju, DEWALT 12 mēnešu laikā no pirkšanas datuma veiks remontu vai produkta nomaiņu, samēros klientam daļu iespējami mazāk grūtību.

Garantija nav spēkā, ja bojājums ir radies šādu iemeslu dēļ:

- Normāls nolietums
- Iemesls negadēta iekļūšana vai sūkļa izturēšana
- Ja motors darbības ar pārslogo
- Ja produkta bojājumi radušies svešiem, citu materiālu vai tās bojāus avārijās rezultātā
- Negadēta sūkļa avāriju radīšana

Garantija nav spēkā, ja produktam remontu vai apmaiņu veicis persona, kam šādam noliktam nav DEWALT atļaujas.

Lai izmantotu garantijas tiesības, produktā ar atzīrtu garantijas talonu un rīkuma atbilstošumu (seriju) ir jānodrošina rakstveidā vai tieši rīkniešādam ārpusē rakstveidā jāveicams divus mēnešus pēc produkta konsultēšanās.

Informāciju par tiešā DEWALT servisa pārstāvji meklējiet mājas lapā: www.zhefr.com.

Garantijas talons:

Iemesls nodevis/Katoda numurs
Seriālais numurs/Datuma kods
Klients
Pārdevējs
Datums