

DEWALT®

www.DEWALT.com

DWE314

DWE315

Dansk (<i>oversat fra original brugsvejledning</i>)	5
Deutsch (<i>übersetzt von den originalanweisungen</i>)	12
English (original instructions)	19
Español (<i>traducido de las instrucciones originales</i>)	26
Français (<i>traduction de la notice d'instructions originale</i>)	33
Italiano (<i>tradotto dalle istruzioni originali</i>)	40
Nederlands (<i>vertaald vanuit de originele instructies</i>)	47
Norsk (<i>oversatt fra de originale instruksjonene</i>)	54
Português (<i>traduzido das instruções originais</i>)	61
Suomi (<i>käännetty alkuperäisestä käyttöohjeesta</i>)	68
Svenska (<i>översatt från de ursprungliga instruktionerna</i>)	75
Türkçe (<i>orijinal talimatlardan çevrilmiştir</i>)	82
Ελληνικά (<i>μετάφραση από τις πρωτότυπες οδηγίες</i>)	89

Fig. A

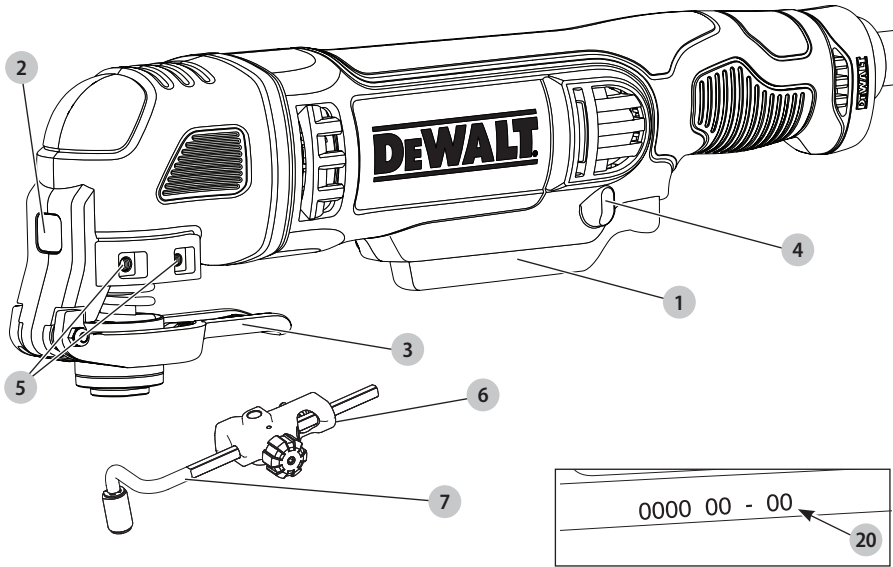

Fig. B

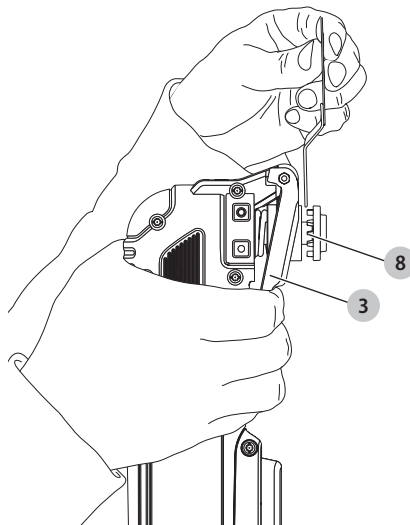

Fig. C

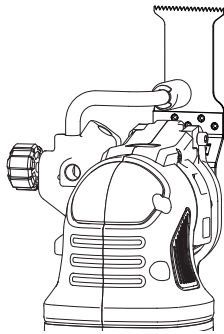

Fig. D

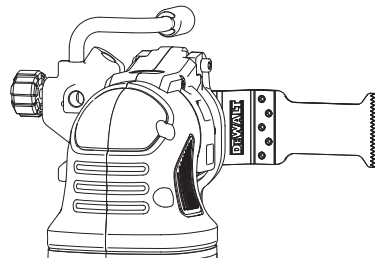

Fig. E

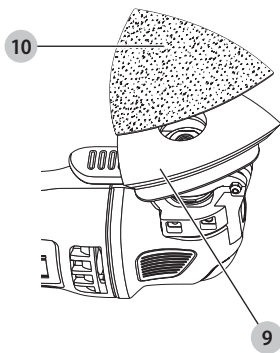

Fig. F

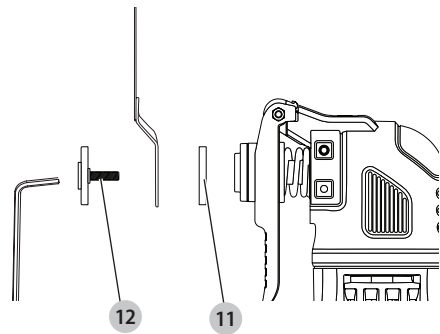

Fig. G

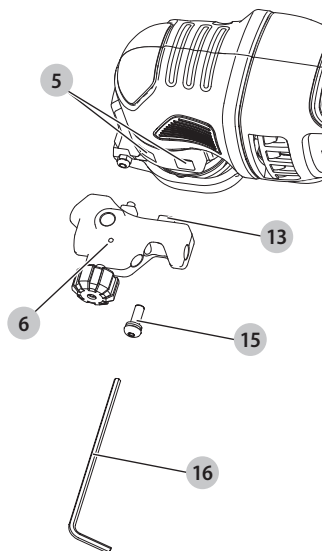

Fig. H

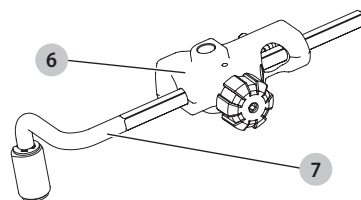

Fig. I

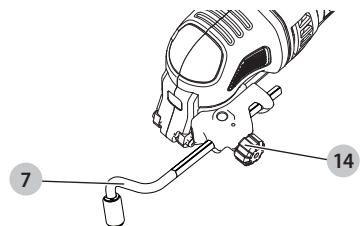

Fig. J

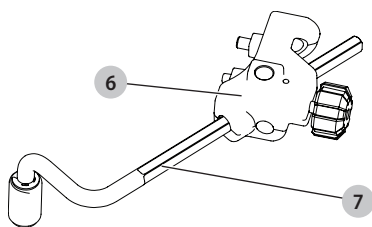

Fig. K

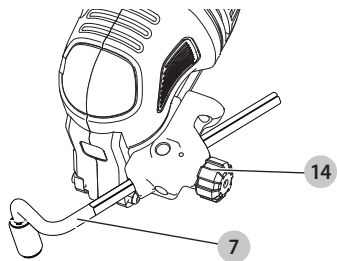

Fig. L

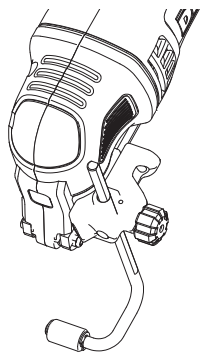

Fig. M

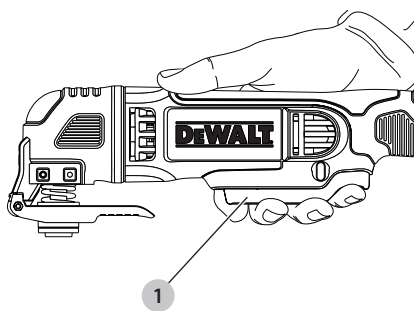

Fig. N

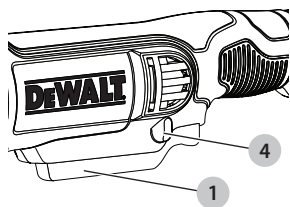

Fig. O

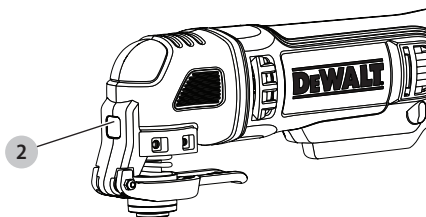

Fig. P

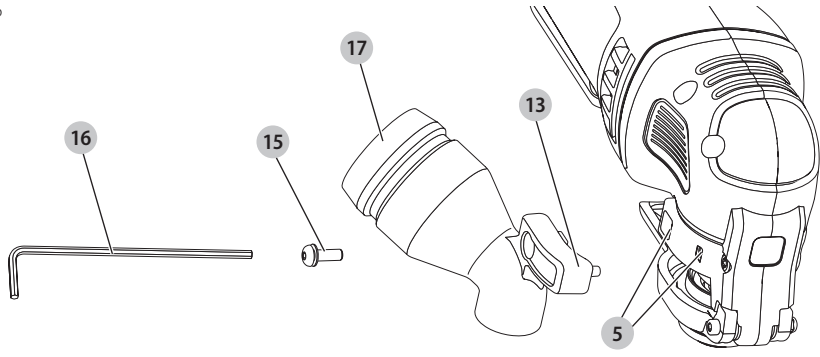

Fig. Q

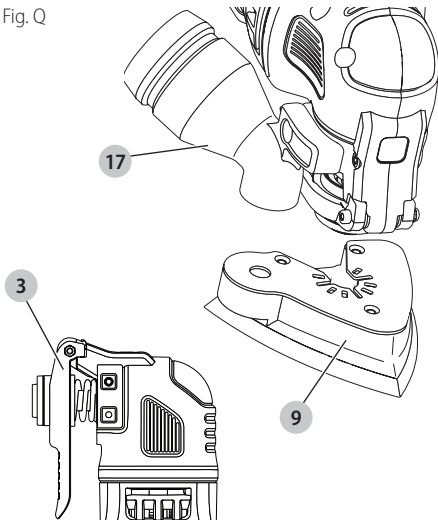
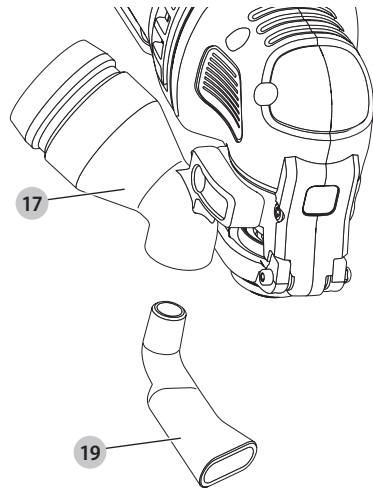

Fig. R



OSCILLERENDE MULTIFUNKTIONSVÆRKTØJ

DWE314, DWE315

Tillykke!

Du har valgt et DEWALT-værktøj. Mange års erfaring, ihærdig produktudvikling og innovation gør DEWALT én af de mest pålidelige partnere for professionelle brugere af elværktøj.

Tekniske Data

		DWE314	DWE315
Spænding	V _{AC}	230	230
Type		1	1
Effektforbrug	W	250	300
Udgangsspænding	W	170	170
Oscillerende frekvens	min ⁻¹	0–22000	0–22000
Oscillerende vinkel		1,6°	1,6°
Vægt	kg	1,5	1,5
Støjværdier og vibrationsværdier (triax vector sum) i henhold til EN62841:			
L _{PA} (emissions lydtryksniveau)	dB(A)	89	89
L _{WA} (lydtryksniveau)	dB(A)	100	100
K (usikkerhed for det angivne lydniveau)	dB(A)	3	3
Vibrationsemissionsværdi a _h =	m/s ²	18,4	18,4
Usikkerhed K =	m/s ²	8,7	8,7

Vibrations- og/eller støjemissionsniveauet, der er angivet i dette vejledningsark, er målt i overensstemmelse med en standardiseret test, der er angivet i EN62841 og kan anvendes til at sammenligne et værktøj med et andet. Det kan anvendes til en foreløbig eksponeringsvurdering.

⚠ ADVARSEL: Det angivne vibrations- og/eller støjemissionsniveau repræsenterer værktøjets hovedanvendelsesområder. Hvis værktøjet anvendes til andre formål, med andet tilbehør eller vedligeholdes dårligt, kan vibrations- og/eller støjemissionen imidlertid variere. Det kan markant forøge eksponeringsniveauet over den samlede arbejdsperiode.

Et estimat af eksponeringsniveauet for vibration og/eller støj bør også tage højde for de gange, hvor der slukkes for værktøjet, eller når det kører, men ikke bruges til arbejde. Det kan markant mindske eksponeringsniveauet over den samlede arbejdsperiode.

Identificér yderligere sikkerhedsforanstaltninger for at beskytte operatøren mod vibrationens og/eller støjens effekter, som f.eks.: vedligehold værktøjet og tilbehør, hold hænderne varme (relevant ved vibration), organisering af arbejdsmønstre.

EF-Konformitetserklæring

Maskindirektiv



Oscillerende multifunktionsværktøj DWE314, DWE315

DEWALT erklærer, at produkterne beskrevet under **Tekniske data** er udformet i overensstemmelse med: 2006/42/EU, EN62841-1:2015, EN62841-2-4:2014.

Disse produkter overholder også direktivet 2014/30/EU og 2011/65/EU. Kontakt DEWALT på følgende adresse for yderligere oplysninger eller se bagsiden af manualen.

Undertegnede er ansvarlig for kompilering af den tekniske fil og udsteder denne erklæring på vegne af DEWALT.

Markus Rompel
Vicedirektør for Ingeniørarbejde, PTE-Europa
DEWALT, Richard-Klinger-Strasse 11,
D-65510, Idstein, Tyskland
04.03.2019



ADVARSEL: Læs instruktionsvejledningen for at reducere risikoen for personskader.

Definitioner: sikkerhedsretningslinjer

Nedenstående definitioner beskriver sikkerhedsniveauet for hvert enkelt signalord. Læs vejledningen og vær opmærksom på disse symboler.



FARE: Angiver en umiddelbart farlig situation, der medmindre den undgås, **vil resultere i død eller alvorlig personskade.**



ADVARSEL: Angiver en potentielt farlig situation, der medmindre den undgås, **kan resultere i død eller alvorlig personskade.**



FORSIGTIG: Angiver en potentielt farlig situation, der medmindre den undgås, **kan resultere i mindre eller moderat personskade.**

BEMÆRK: Angiver en handling, der **ikke er forbundet med personskade**, men som **kan resultere i produktskade.**



Angiver risiko for elektrisk stød.



Angiver brandfare.

Generelle sikkerhedsadvarsler

for elværktøjer



ADVARSEL: Læs alle sikkerhedsadvarsler, instruktioner, illustrationer og specifikationer, der følger med dette elværktøj. Manglende overholdelse af alle nedenstående instruktioner kan medføre elektrisk stød, brand og/eller alvorlig personskade.

GEM ALLE ADVARSLER OG INSTRUKTIONER TIL SENERE BRUG

Termen "elværktøj" i advarslerne refererer til dit elektroniske (ledning) eller batteribetjente (trådløse) elværktøj.

1) Sikkerhed i Arbejdsområdet

- Sørg for, at arbejdsområdet er rent og godt oplyst.** Rodede eller mørke områder giver anledning til ulykker.
- Undlad at benytte elektrisk værktøj i en eksplosionsfarlig atmosfære, som f.eks. ved tilstedeværelsen af brændbare væsker, gasser eller støv.** Elværktøj danner gnister, der kan antænde støv eller dampe.
- Hold børn og omkringstående på afstand, når der anvendes elektrisk værktøj.** Distractioner kan medføre, at du mister kontrollen.

2) Elektrisk Sikkerhed

- Stik på elektrisk værktøj skal passe til stikkontakten. Stikket må aldrig modificeres på nogen måde. Undlad at bruge adapterstik sammen med jordforbundet elektrisk værktøj.** Umodificerede stik og dertil passende stikkontakter reducerer risikoen for elektrisk stød.
- Undgå kropskontakt med jordfusede overflader, såsom rør, radiatorer, komfurer og køleskabe.** Der er øget risiko for elektrisk stød, hvis din krop er jordforbundet.
- Undlad at udsætte elektrisk værktøj for regn eller våde forhold.** Hvis der trænger vand ind i et elektrisk værktøj, øges risikoen for elektrisk stød.
- Undlad at udsætte ledningen for overlast. Brug aldrig ledningen til at bære, trække værktøjet eller trække det ud af stikkontakten. Hold ledningen borte fra varme, olie, skarpe kanter og bevægelige dele.** Beskadigede eller sammenfiltrede ledninger øger risikoen for elektrisk stød.
- Når elektrisk værktøj benyttes udendørs, skal der anvendes en forlængerledning, som er egnet til udendørs brug.** Brug af en ledning, der er egnet til udendørs brug, reducerer risikoen for elektrisk stød.
- Hvis det ikke kan undgås at betjene et elektrisk værktøj i et fugtigt område, benyt en strømforsyning, der er beskyttet af en fejlstrømsafbryder.** Ved at benytte en fejlstrømsafbryder reduceres risikoen for elektrisk stød.

3) Personlig Sikkerhed

- Vær opmærksom, pas på hvad du foretager dig, og brug sund fornuft, når du benytter et elektrisk**

værktøj. Betjen ikke værktøjet, hvis du er træt, påvirket af narkotika, alkohol eller medicin. Et øjeblik uopmærksomhed under anvendelse af et elektrisk værktøj kan forårsage alvorlig personskade.

- Brug personligt sikkerhedsudstyr. Bær altid beskyttelsesbriller.** Sikkerhedsudstyr, såsom støvmaske, skridsikre sikkerhedssko, sikkerhedshjelm eller høreværn, brugt når omstændighederne foreskriver det, reducerer omfanget af personskader.
 - Undgå utilsigtet start. Sørg for, at der er slukket for kontakten, inden værktøjet tilsluttes en strømkilde og/eller batterienhed, samles op eller bæres.** Når elektrisk værktøj bæres med fingeren på kontakten eller tilsluttes, når kontakten er tændt, giver det anledning til ulykker.
 - Fjern eventuelle justerings- eller skruenøgler, før det elektriske værktøj startes.** En skruenøgle eller anden nøgle, der bliver siddende på en roterende del af elektrisk værktøj, kan give anledning til personskade.
 - Undlad at række for langt. Hold hele tiden en god fodstilling og balance.** Dette giver bedre kontrol af det elektriske værktøj, når uventede situationer opstår.
 - Bær hensigtsmæssig påklædning. Bær ikke løst tøj eller smykker. Hold dit hår og tøj væk fra dele i bevægelse.** Løstsiddende tøj, smykker eller langt hår kan blive fanget i bevægelige dele.
 - Hvis der anvendes støvudsugnings- eller støvopsamlingsudstyr, skal dette tilsluttes og anvendes rigtigt.** Anvendelse af støvopsamlingsudstyr kan begrænse faren forårsaget af støv.
 - Lad ikke erfaringer fra hyppig brug af værktøjer medføre, at du bliver selvtilfreds og ignorerer sikkerhedsprincipperne for værktøjerne.** En skødesløs handling kan forårsage alvorlig skade i en brøkdal af et sekund.
- #### 4) Anvendelse og Vedligeholdelse af Elektrisk Værktøj
- Undlad at bruge magt over for det elektriske værktøj. Brug det værktøj, der er bedst egnet til det arbejde, der skal udføres.** Værktøjet vil klare opgaven bedre og mere sikkert med den ydelse, som det er beregnet til.
 - Undlad at benytte elektrisk værktøj, hvis kontakten ikke tænder og slukker for det.** Alt elektrisk værktøj, der ikke kan kontrolleres med kontakten, er farligt og skal repareres.
 - Træk stikket ud af stikkontakten og/eller batterienheden, hvis aftagelig, fra det elektriske værktøj, før det elektriske værktøj justeres, dets tilbehør udskiftes, eller det stilles til opbevaring.** Sådanne forebyggende sikkerhedsforanstaltninger mindsker risikoen for, at værktøjet startes utilsigtet.
 - Opbevar elektrisk værktøj uden for rækkevidde af børn, og tillad ikke personer, som ikke er bekendt med dette elektriske værktøj eller disse instruktioner, at betjene værktøjet.** Elektrisk værktøj

er farligt i hænderne på personer, som ikke er instrueret i brugen deraf.

- e) **Vedligehold elværktøjer og tilbehør. Undersøg om bevægelige dele sidder skævt, binder eller er gået itu såvel som andre forhold, der kan påvirke betjeningen af værktøjet. Hvis det elektriske værktøj er beskadiget, skal det repareres før brug.** Mange ulykker er forårsaget af dårligt vedligeholdt værktøj.
- f) **Hold skæreværktøj skarpe og rene.** Ordentligt vedligeholdt skæreværktøj med skarpe skærekanter har mindre tilbøjelighed til at binde og er lettere at styre.
- g) **Brug elektrisk værktøj, tilbehør, bor, osv. i overensstemmelse med disse instruktioner, idet der tages hensyn til arbejdsforholdene og den opgave, som skal udføres.** Brug af elektrisk værktøj til andre opgaver end dem, det er beregnet til, kan resultere i en farlig situation.
- h) **Hold håndtag og håndtagsflader tørre, rene og fri for olie og smørelse.** Glatte håndtag og gribeflader giver ikke mulighed for sikker håndtering og styring af værktøjet i uventede situationer.

5) Anvendelse og Vedligeholdelse af Batteri

- a) **Må kun genoplades med den oplader, som er angivet af fabrikanten.** En oplader, der er beregnet til en bestemt type batteripakke, kan udgøre en brandrisiko, hvis den bruges med en anden type batteripakke.

Ekstra sikkerhedsregler for oscillerende multifunktionsværktøj



ADVARSEL: Vær særlig opmærksom ved slibning af visse træsorter (f.eks. bøg og eg) og metal, der kan frembringe giftigt støv. Bær en støvmaske, der er specialkonstrueret til beskyttelse mod giftigt støv og dampe, og sørg for, at personer, der befinder sig inden for arbejdsområdet, også er beskyttet.



ADVARSEL: Benyt værktøjet i et godt ventileret område ved slibning af jernholdige metaller. Det må ikke benyttes i nærheden af antændelige væsker, gasser eller støv. Gnister eller varme spåner, der dannes ved slibning eller udsendes fra gnistdannende motorbørster, kan antænde brændbare materialer.

Pudsning af maling



ADVARSEL: Overhold sikkerhedsbestemmelserne for pudsning af maling. Vær særlig opmærksom på følgende:

- Anvend altid en støvsuger til støvfjernelse, hvis det kan lade sig gøre.
- Vær særlig forsigtig ved pudsning af maling, der kan være baseret på bly:
 - Børn og gravide bør holde sig væk fra arbejdsområdet.

- Alle personer i arbejdsområdet skal anvende særlige masker, der beskytter mod støv og dampe fra blybaseret maling.
- Der må ikke spises, drikkes eller ryges i arbejdsområdet.
- Fjern støvpartikler og andet affald på ansvarligmåde.
- **Hold kun fast i elværktøjet ved hjælp af de isolerede håndtagsflader, når der skal saves i emner, hvor skæreværktøjet kan berøre skjulte ledninger eller sit eget kabel.** Hvis det kommer i kontakt med en strømførende ledning, kan nogle blotlagte metaldele på det elektriske værktøj gøres strømførende og give stød til brugeren.
- **Brug klemmer eller en anden praktisk måde på at sikre og understøtte arbejdsemnet til et stabilt underlag.** Hvis du holder fast i arbejdsemnet med din hånd eller krop, vil det være ustabil, og det kan medføre, at du mister kontrollen over det.



ADVARSEL: Vi anbefaler brug af en reststrømsanordning med en reststrømskapacitet på 30mA eller mindre.

Restrisici

På trods af overholdelsen af de relevante sikkerhedsregler og brug af sikkerhedsudstyr kan visse restrisici ikke undgås. Disse omfatter:

- Hørenedsættelse.
- Risiko for personskade som følge af flyvende partikler.
- Risiko for forbrænding ved at røre ved tilbehør, der bliver varmt under betjening.
- Risiko for personskade som følge af forlænget brug.

Elektrisk sikkerhed

Elmotoren er kun designet til én spænding. Kontrollér altid, at strømforsyningen svarer til spændingen på mærkepladen.



Dit DeWALT-værktøj er dobbeltisoleret i overensstemmelse med EN62841, og derfor er en jordledning ikke påkrævet

Hvis forsyningsledningen er beskadiget, må den kun udskiftes af DeWALT eller en autoriseret serviceorganisation.

Brug af forlængerledning

Der bør ikke benyttes en forlængerledning, medmindre det er absolut nødvendigt. Brug en godkendt forlængerledning, der er egnet til strømforsyningen til din oplader (se **Tekniske data**). Den minimale lederstørrelse er 1,5 mm²; den maksimale længde er 30 m.

Ved brug af en kabeltromle skal kablet altid rulles helt ud.

Pakkens indhold

Pakken indeholder:

- 1 Adaptor til alle klinger (DWE315, DWE315SF, DWE315B, DWE315KT, DWE314K)
- 1 Støvopsamlingsadapter (DWE315KT)
- 1 Skærestyr (DWE315KT)
- 1 Sekskantet nøgle til skærestyr (DWE315KT)
- 1 31 mm x 43 mm klinge til hurtig skæring af træ (DWE314K, DWE315KT)

- 1 31 mm x 43 mm klinge til træ med søm (DWE315, DWE315SF, DWE315KT, DWE315B, DWE314K)
- 1 100 mm halvcirkel klinge (DWE314K, DWE315KT)
- 1 Slibepude (DWE315, DWE314K, DW315, DWE315B, DWE315KT)
- 25 Assorterede sandpapirstykker (DWE315, DWE314K, DW315, DWE315B, DWE315KT)
- 1 9,5 mm x 43 mm klinge til trædetaljer (DWE315KT)
- 1 3 mm klinge i hårdmetal til fjernelse af cementmørtel (100 mm halvmåne) (DWE315KT)
- 1 Stiv skraberklunge (DWE315, DWE315SF, DWE315B, DWE315KT, DWE314K)
- 1 Sekskantet nøgle til klingeadapter (DWE315, DWE315SF, DWE315B, DWE315KT, DWE314K)
- 1 Brugsvejledning
- *Kontrollér for eventuelle skader på værktøjet, dele og tilbehør, der kan være opstået under transport.*
- *Tag dig tid til at læse denne vejledning grundigt og forstå den før betjening.*

Mærkning på værktøjet

Følgende piktogrammer er vist på værktøjet:



Læs brugsvejledningen før brug.



Bær høreværn.



Brug øjeværn.



Bær åndedrætsværn.



Synlig stråling Kig ikke ind i lyset.

Datokodeposition (Fig. A)

Datokoden **20**, der også inkluderer produktionsåret, er tryk på huset.

Eksempel:

2020 XX XX
Produktionsår

Beskrivelse (Fig. A)



ADVARSEL: Modificér aldrig elektrisk værktøj eller nogen dele deraf. Det kan medføre materiale- eller personskade.

- 1 Variabel hastighedsudløser
- 2 LED arbejdslys
- 3 Klemmegeb til tilbehør
- 4 Spærreknop
- 5 Sidebeslag til tilbehør
- 6 Skærestyreblok
- 7 Skærestyrearm

Tilsiget Brug

Dette oscillerende multifunktionsværktøj er designet til professionel detaljeslibning, dykskæring, skæring i niveau, fjernelse af overskydende materialer og overfladeforberedelsesarbejder.

MÅ IKKE anvendes under våde forhold eller i nærheden af brændbare væsker eller gasser.

Dette oscillerende multifunktionsværktøj er et professionelt elværktøj.

LAD IKKE børn komme i kontakt med værktøjet. Overvågning er påkrævet, når uerfarne brugere anvender dette værktøj.

- Dette produkt er ikke beregnet til anvendelse af personer (inklusive børn) med nedsatte fysiske, sensoriske eller mentale handicap; mangel på erfaringer, viden eller færdigheder, medmindre de er under overvågning af en person, der er ansvarlig for deres sikkerhed. Børn må aldrig efterlades alene med dette produkt.

SAMLING OG JUSTERING



ADVARSEL: For at reducere risikoen for personskade skal du slukke for værktøjet og afbryde det fra strømkilden, inden der foretages justeringer, eller der fjernes/monteres tilbehør eller ekstraudstyr. Sørg for, at udløserkontakten er i OFF-position. Utsigtede start kan medføre kvæstelser.

Installation/udtagning af tilbehør (Fig. B–F)

Tilbehørsklemme uden brug af værktøj (Fig. B–D)

DWE314, DWE315 er udstyret med et tilbehørssystem, der hurtigt kan ændres. Dette giver mulighed for hurtigere udskiftninger af tilbehør uden behov for skruenøgler eller unbrakonøgler som andre oscillerende værktøjssystemer.

1. Tag fat i værktøjet og pres fastspændingsgrebet **3** på tilbehøret, som vist i Figur B.
2. Rens eventuelt resterende snavs fra værktøjsakslen og tilbehørsholderen af.
3. Skub tilbehøret mellem akslen **8** og tilbehørsholderen og sørg for, at tilbehøret engagerer alle otte ben på holderen og flugter med akslen. Kontrollér at tilbehøret vendes som vist i Figur C.
4. Udløs klemmegebret på tilbehøret.

BEMÆRK: Noget tilbehør som f.eks. skraberer og klinger kan om nødvendigt monteres ved en vinkel som vist i Figur D.

Installation/udtagning af slibe-ark (Fig. E)

En diamantformet plade bruger en krog oget løkkevedhæftningssystem til at fastgøre slibeark. Du kan bruge denne plade på store flade overflader og snævre steder eller hjørner.

1. Fastgør slibepladen **9** som beskrevet under **Installation/udtagning af tilbehør**.
2. Ret hjørnet på slibearket ind efter hjørnet på slibepladen og tryk slibearket **10** på pladen.

- Tryk bunden med slibebarket fastgjort hårdt imod en flad overflade og slå kortvarigt værktøj til. Dette giver en god vedhæftning mellem pladen og slibningsarket og hjælper også til at forebygge for tidlig slitage.
- Når spidsen på slibebarket bliver slidt, tag arket af pladen, roter det og genanvend det.

Fastgørelse Af Tilbehør Ved Brug Af Den Universelle Adapter (Fig. F)

 **FORSIGTIG:** For at undgå skader skal du ikke bruge noget tilbehør til en opgave, hvor adapteren måske ikke kan holde tilbehøret.

 **FORSIGTIG:** Læs og følg alle producenternes sikkerhedsadvarsler for eventuelt tilbehør, der anvendes sammen med dette værktøj.

 **FORSIGTIG:** For at undgå skader kontrollér at adapter og tilbehør er spændt godt fast.

Ikke DEWALT tilbehør kan fastgøres ved hjælp af den universelle adapter.

- Sæt skiven **11** på værktøjet.
- Sæt tilbehøret på skiven.
- Spænd og fastgør adaptermøtrik **12** ved hjælp af en sekskantnøgle.

Fastgørelse af skærestyr (Fig. G–L)

Med dybde-/skærestyret kan du præcist skære materialet ud med en angivet dybde og mere præcist følge en afmærket skærelinje.

- Fastgør skærestyreblok **6** ved at indsætte tilbehørstappe **13** på styret ind i rillerne **5** på tilbehørets sidebeslag på værktøjets hoveddel.
- Fastgør blokken til hoveddelen med den vedlagte skruesamling **15**. Spænd med den vedlagte sekskantnøgle **16**.

Dybdestyr

Med denne funktion kan du skære materialet præcist ved en angivet dybde.

- Indsæt styrearmen **7** som vist på Figur H ind i den forreste rille på styreblokken **6**.
- Justér længden på styret ved at trække eller skubbe den indad for at opnå den ønskede skæredybde, som vist i Figur I.
- Fastgør styret ved at dreje dybde- / skæringsjusteringsgrebet **14** med uret. Du udløser styret ved at dreje dybde- /skæringsjusteringsgrebet mod uret.

Skærestyr

Med denne funktion kan du følge en afmærket skærelinje mere præcist.

- Indsæt styrearmen **7** som vist på Figur J i rillerne på venstre og højre side af på styreblokken **6**.
- Justér længden på styret ved at trække eller skubbe den indad for at opnå den ønskede længde, som vist i Figur K.

- Fastgør styret ved at dreje dybde- / skæringsjusteringsgrebet **14** med uret. Du udløser styret ved at dreje dybde- /skæringsjusteringsgrebet mod uret.

BEMÆRK: Styrearmen kan også anbringes vertikalt i beskyttelsesskærmenheden for at indstille højden på et snit. Se Figur L.

Fastgørelse af støvopsamlingsadapteren (Fig. P)

Med støvopsamlingsadaptoren kan du tilsluttet værktøjet til en udvendig støvopsamler enten ved brug af AirLock™ systemet (DWV9000-XJ) eller et standard 35 mm støvopsamlingsudstyr.

- Fastgør støvopsamlingsadapteren **17** ved at indsætte tappene **13** i rillerne **5** på tilbehørets sidebeslag.
- Indsæt skruesamling **15** i støvopsamlingsadapter **17** og spænd dem med den leverede sekskantnøgle **16**.

BETJENING

Brugsvejledning (Fig. M, N)

 **ADVARSEL:** Overhold altid sikkerhedsvejledningen og de gældende regler.

 **ADVARSEL:** For at reducere risikoen for personskade skal du slukke for værktøjet og afbryde det fra strømkilden, inden der foretages justeringer, eller der fjernes/monteres tilbehør eller ekstraudstyr. Sørg for, at udløserkontakten er i OFF-position. Utilisiget start kan medføre kvæstelser.

 **ADVARSEL:** Sørg for kontakten er helt SLUKKET, inden du tilslutter strømkablet.

- Tilslut strømkablet.
- Du slår værktøjet TIL ved at holde det som vist i Figur M og trykke på den variable hastighedsudløser **1**.
BEMÆRK: Jo længere udløserkontakten trykkes ned, jo hurtigere vil værktøjet fungere. Hvis du er i tvivl om den korrekte hastighed til dit arbejde, kan du kontrollere effektiviteten ved lav hastighed og så lade det stige gradvist, indtil du har fundet en komfortabel hastighed.
- Tryk på udløserkontakten **1** for variabel hastighed for at slå værktøjet FRA.

Spærreknop (Fig. N)

For mere komfort ved arbejder af længere varighed, kan spærrelåsen **4** låse udløseren **1** i nedtrykket position.

LED arbejdslys (Fig. O)

LED arbejdslyset **2** aktiveres, når udløseren trykkes ned.

Korrekt håndposition (Fig. M)

 **ADVARSEL:** For at reducere risikoen for personskade skal du **ALTID** anvende den rette håndposition som vist.

 **ADVARSEL:** For at reducere risikoen for alvorlig personskade skal du **ALTID** holde godt fast i tilfælde af en pludselig reaktion.

En korrekt håndstilling kræver, at værktøjet skal holdes som vist i Figur M.

Anvendelse af støvopsamlingsadapteren med slibeplader (Fig. Q)

1. Fastgør støvopsamlingsadapteren **17**. Se *Fastgørelse af støvopsamlingsadapteren*.
2. Fastgør slibepladen **9** som beskrevet under *Installation/udtagning af tilbehør*.
3. Fastgør slibepladen som beskrevet under *Installation/udtagning af slibeplader*.

Anvendelse af støvopsamlingsadapteren med tilbehør til stiksavning (Fig. R)

1. Fastgør støvopsamlingsadapteren. Se *Fastgørelse af støvopsamlingsadapteren*.
2. Skub støvopsamlingsarmen **19** ind i støvopsamlingsadapterens nederste blændeåbning **17**.
3. Fastgør dyksskæringsbor som beskrevet under *Installation/udtagning af tilbehør*.
4. Justér støvopsamlingsarmen **19** for de bedste resultater.

Gode råd

- Sørg altid for at arbejdsområdet holdes godt fast eller fastklemt at forhindre bevægelse. Enhver bevægelse af materialet kan påvirke kvaliteten af skære- eller slibefinisen.
- Start ikke med at slibe, før du har fastgjort sandpapiret til slibepladen.
- Brug groft sandpapir til slibning af ru overflader, medium kornstørrelse til glatte overflader og fine korn til efterbehandlingsoverflader. Hvis nødvendigt lav først en testkørsel på et stykke affaldsmateriale.
- Overdreven kraft vil reducere arbejds effektiviteten og forårsage overbelastning af motoren. Regelmæssig udskiftning af tilbehøret vil opretholde optimal arbejds effektivitet.
- Lad ikke sandpapiret blive helt slidt op, da det vil beskadige slibepladen.
- Hvis værktøjet overophedes, især når det anvendes ved lav hastighed, indstil hastigheden til maksimum og kød det uden belastning i 2–3 minutter for at køle motoren. Undgå længerevarende brug ved meget lave hastigheder. Hold altid klingens skarp.

VEDLIGEHOLDELSE

Dit DeWALT-elværktøj er beregnet til langvarig brug med minimal vedligeholdelse. Værktøjets fortsatte tilfredsstillende drift afhænger af korrekt vedligeholdelse og rengøring af værktøjet.

- ⚠ ADVARSEL: For at reducere risikoen for personskade skal du slukke for værktøjet og afbryde det fra strømkilden, inden der foretages justeringer, eller der fjernes/monteres tilbehør eller ekstraudstyr. Sørg for, at udløserkontakten er i OFF-position. Utilisgøret start kan medføre kvæstelser.**



Smøring

Dette elektriske værktøj skal ikke smøres yderligere.



Rengøring



ADVARSEL: Blæs støv og snavs ud af hovedhuset med tør luft, lige så snart der samler sig snavs i og omkring luftaftrækket. Bær godkendte beskyttelsesbriller og godkendt støvmaske ved udførelse af denne procedure.



ADVARSEL: Brug aldrig opløsningsmidler eller andre kraftige kemikalier til at rengøre værktøjets ikke-metalliske dele. Disse kemikalier kan svække de materialer, der anvendes i disse dele. Brug en klud, der kun er fugtet med vand og mild sæbe. Lad aldrig væske trænge ind i værktøjet, og nedsænk aldrig nogen del af værktøjet i væske.

Valgfrit tilbehør



ADVARSEL: Da andet tilbehør end det, som stilles til rådighed af DeWALT, ikke er afprøvet med dette produkt, kan det være farligt at bruge sådant tilbehør med dette værktøj. For at mindske risikoen for personskade, må dette produkt kun anvendes med tilbehør, som anbefales af DeWALT.

Kontakt forhandleren for yderligere oplysninger om korrekt tilbehør.

Kompatibelt tilbehør

Oscillerende slibeplade

Oscillerende klinge til træ m/søm

Bred titanium oscillerende klinge til træ m/søm

Oscillerende klinge til hårdt træ

Oscillerende klinge til hurtig skæring af træ

Bred oscillerende klinge til hurtig skæring af træ

Oscillerende klinge til trædetaljer

Oscillerende titanium metalklinge

Oscillerende halvcirkel klinge

Oscillerende titanium halvcirkel klinge

Oscillerende klinge til skæring i niveau

Oscillerende titanium klinge til skæring i niveau

Oscillerende klinge til flere slags materialer

Oscillerende stiv skraberklunge

Oscillerende fleksibel skraberklunge

Oscillerende klinge i hårdmetal til fjernelse af cementmørtel

Oscillerende klinge i hårdmetal til hurtig skæring

Oscillerende hårdmetal rasp

Miljøbeskyttelse



Separate Sammlung. Produkte und Batterien, die mit diesem Symbol gekennzeichnet sind, dürfen nicht im normalen Hausmüll entsorgt werden.

Produkte und Batterien enthalten Materialien, die zurückgewonnen oder recycelt werden können, um den Bedarf an Rohstoffen zu reduzieren. Bitte recyceln Sie elektrische Produkte und Batterien gemäß den lokalen Bestimmungen.

Weitere Informationen erhalten Sie unter www.2helpU.com.

PROBLEMLØSNING

Problem	Mulig årsag	Mulig løsning
Enheden vil ikke starte.	Kablet er ikke tilsluttet.	Tilslut værktøjet til en arbejdsudgang.
	Kredsløbssikring er sprunget.	Udskift kredsløbssikringen. (Hvis produktet gentagne gange forårsager, at kredsløbssikringen springer, stop omgående brugen af den og få den repareret af en af vores autoriserede DEWALT serviceværksteder.)
	Kredsløbsafbryder udløses.	Nulstil kredsløbsafbryder. (Hvis produktet gentagne gange forårsager, at kredsløbsafbryderen udløses, stop omgående brugen af den og få den repareret af en af vores autoriserede DEWALT serviceværksteder.)
	Kabel eller kontakt er beskadiget.	Få kablet eller kontakten udskiftet af et autoriseret DEWALT serviceværksted.

OSZILLIERENDES MULTI-TOOL

DWE314, DWE315

Herzlichen Glückwunsch!

Sie haben sich für ein Gerät von DEWALT entschieden. Langjährige Erfahrung, sorgfältige Produktentwicklung und Innovation machen DEWALT zu einem zuverlässigen Partner für professionelle Anwender von Elektrowerkzeugen.

Technische Daten

		DWE314	DWE315
Spannung	V_{ws}	230	230
Typ		1	1
Leistungsaufnahme	W	250	300
Abgabeleistung	W	170	170
Oszillationsfrequenz	min^{-1}	0–22000	0–22000
Oszillationswinkel		1,6°	1,6°
Gewicht	kg	1,5	1,5

Lärmwerte und Vibrationswerte (Triax-Vektorsumme) gemäß EN62841.

L_{pk} (Emissions-Schalldruckpegel)	dB(A)	89	89
L_{WA} (Schallleistungspegel)	dB(A)	100	100
K (Unsicherheit für den angegebenen Schallpegel)	dB(A)	3	3
Vibrationskennwert $a_{hh} =$	m/s^2	18,4	18,4
Unsicherheitswert K =	m/s^2	8,7	8,7

Der in diesem Informationsblatt angegebene Vibrations- und/oder Lärmwert wurde gemäß einem standardisierten Test laut EN62841 gemessen und kann für einen Vergleich zwischen zwei Geräten verwendet werden. Er kann zu einer vorläufigen Einschätzung der Exposition verwendet werden.

- ! WARNUNG:** Der angegebene Vibrations- und/oder Lärmwert bezieht sich auf die Hauptanwendung des Gerätes. Wenn das Gerät jedoch für andere Anwendungen, mit anderem Zubehör oder schlecht gewartet eingesetzt wird, kann der Vibrations- und/oder Lärmwert verschieden sein. Dies kann den Expositionsgrad über die Gesamtbetriebszeit erheblich erhöhen.
- Eine Schätzung der Vibrations- und/oder Lärmbelastung sollte auch berücksichtigen, wie oft das Gerät ausgeschaltet wird oder über welche Zeit es zwar läuft, aber nicht wirklich in Betrieb ist. Dies kann die Exposition über die Gesamtbetriebszeit erheblich mindern.
- Identifizieren Sie zusätzliche Sicherheitsmaßnahmen, um den Bediener vor den Vibrations- und/oder Lärmauswirkungen zu schützen, wie: Pflege des Werkzeugs und Zubehörs, Hände warm halten (wichtig in Bezug auf Vibrationsauswirkungen), Organisation von Arbeitsmustern.

EG-Konformitätserklärung

Maschinenrichtlinie



Oszillierendes Multi-Tool DWE314, DWE315

DEWALT erklärt hiermit, dass diese unter **Technische Daten** beschriebenen Produkte die folgenden Vorschriften erfüllen: 2006/42/EU, EN62841-1:2015, EN62841-2-4:2014.

Diese Produkte erfüllen auch die Anforderungen von Richtlinie 2014/30/EU und 2011/65/EU. Für weitere Informationen wenden Sie sich bitte an DEWALT unter der folgenden Adresse oder schauen Sie auf der Rückseite dieser Betriebsanleitung nach.

Der Unterzeichnete ist verantwortlich für die Zusammenstellung des technischen Dossiers und gibt diese Erklärung im Namen von DEWALT ab.

Markus Rempel
Vizepräsident of Engineering, PTE-Europa
DEWALT, Richard-Klinger-Straße 11
D-65510 Idstein, Deutschland
04.03.2019



WARNUNG: Zur Reduzierung der Verletzungsgefahr bitte die Bedienungsanleitung lesen.

Definitionen: Sicherheitsrichtlinien

Im Folgenden wird die Relevanz der einzelnen Warnhinweise erklärt. Bitte lesen Sie das Handbuch und achten Sie auf diese Symbole.



GEFAHR: Weist auf eine unmittelbar drohende gefährliche Situation hin, die, sofern nicht vermieden, zu tödlichen oder schweren Verletzungen führt.



WARNUNG: Weist auf eine möglicherweise gefährliche Situation hin, die, sofern nicht vermieden, zu tödlichen oder schweren Verletzungen führen kann.



VORSICHT: Weist auf eine möglicherweise gefährliche Situation hin, die, sofern nicht vermieden, u. U. zu leichten oder mittelschweren Verletzungen führen kann.

HINWEIS: Weist auf ein Verhalten hin, das **nichts mit Verletzungen zu tun hat**, aber, wenn es **nicht vermieden wird**, zu **Sachschäden** führen kann.



Weist auf ein Stromschlagrisiko hin.



Weist auf eine Brandgefahr hin.

Allgemeine Sicherheitswarnhinweise für Elektrowerkzeuge



WARNUNG: Beachten Sie alle Sicherheitshinweise, Anweisungen, Darstellungen und Daten, die Sie mit dem Gerät erhalten. Wenn Sie die folgenden Anweisungen nicht beachten, kann es zu elektrischem Schlag, Feuer und/oder schweren Verletzungen kommen.

BEWAHREN SIE ALLE WARNHINWEISE UND ANWEISUNGEN ZUM SPÄTEREN NACHSCHLAGEN AUF

Der Begriff „Elektrowerkzeug“ in den Warnhinweisen bezieht sich auf Ihr netzbetriebenes Elektrowerkzeug (mit Kabel) oder auf Ihr akkubetriebenes (kabelloses) Elektrowerkzeug.

1) Sicherheit im Arbeitsbereich

- Halten Sie den Arbeitsbereich sauber und gut ausgeleuchtet.** Unaufgeräumte oder dunkle Bereiche begünstigen Unfälle.
- Betreiben Sie das Elektrowerkzeug nicht in explosionsgefährdeten Umgebungen, in denen sich z. B. brennbare Flüssigkeiten, Gase oder Staub befinden.** Elektrowerkzeuge erzeugen Funken, die den Staub oder die Dämpfe entzünden können.
- Halten Sie Kinder und Zuschauer fern, während Sie ein Elektrogerät betreiben.** Ablenkung kann dazu führen, dass Sie die Kontrolle über das Gerät verlieren.

2) Elektrische Sicherheit

- Der Stecker des Elektrogerätes muss in die Steckdose passen. Ändern Sie niemals den Stecker in irgendeiner Form. Verwenden Sie keinerlei Adapterstecker an geerdeten Elektrogeräten.** Unveränderte Stecker und passende Steckdosen mindern die Gefahr eines elektrischen Schlages.
- Vermeiden Sie Körperkontakt mit geerdeten Flächen, wie Rohre, Radiatoren, Herde und Kühlgeräte.** Es besteht eine erhöhte Gefahr für einen elektrischen Schlag, wenn Ihr Körper geerdet ist.
- Setzen Sie Elektrogeräte keinem Regen oder feuchter Umgebung aus.** Wenn Wasser in das Elektrogerät eindringt, erhöht sich die Gefahr eines elektrischen Schlages.
- Überlasten Sie das Kabel nicht. Verwenden Sie niemals das Kabel, um das Elektrogerät zu tragen oder durch Ziehen vom Netz zu trennen. Halten Sie das Kabel fern von Hitze, Öl, scharfen Kanten oder beweglichen Teilen.** Beschädigte oder verhedderte Kabel erhöhen die Gefahr eines elektrischen Schlages.
- Wenn Sie ein Elektrogerät im Freien betreiben, verwenden Sie ein für den Außeneinsatz geeignetes Verlängerungskabel.** Die Verwendung von für den Außeneinsatz geeigneten Kabeln mindert die Gefahr eines elektrischen Schlages.

- Wenn der Betrieb eines Elektrogerätes in feuchter Umgebung unumgänglich ist, verwenden Sie eine durch einen Fehlerstromschutzschalter (FI-Schalter oder Rcd) geschützte Stromversorgung.** Der Einsatz eines Fehlerstromschutzschalters mindert die Gefahr eines elektrischen Schlages.

3) Sicherheit von Personen

- Seien Sie aufmerksam, achten Sie darauf, was Sie tun, und gehen Sie mit Vernunft an die Arbeit mit einem Elektrowerkzeug. Benutzen Sie kein Elektrowerkzeug, wenn Sie müde sind oder unter dem Einfluss von Drogen, Alkohol oder Medikamenten stehen.** Ein Moment der Unachtsamkeit beim Betrieb eines Elektrogerätes kann zu schweren Verletzungen führen.
- Tragen Sie persönliche Schutzausrüstung und immer eine Schutzbrille.** Das Tragen persönlicher Schutzausrüstung, wie Staubmaske, rutschfeste Sicherheitsschuhe, Schutzhelm oder Gehörschutz, je nach Art und Einsatz des Elektrowerkzeuges, verringert das Risiko von Verletzungen.
- Vermeiden Sie unbeabsichtigtes Starten. Vergewissern Sie sich, dass der Schalter in der AUS-Position ist, bevor Sie das Gerät an die Stromversorgung und/oder an den Akku anschließen oder wenn Sie das Gerät aufnehmen oder tragen.** Wenn Sie beim Tragen des Elektrowerkzeuges den Finger am Schalter haben oder das Gerät eingeschaltet an die Stromversorgung anschließen, kann dies zu Unfällen führen.
- Entfernen Sie alle Einstellschlüssel oder Werkzeuge, bevor Sie das Elektrogerät einschalten.** Werkzeuge oder Schlüssel, die an rotierenden Teilen des Elektrogerätes angebracht sind, können zu Verletzungen führen.
- Vermeiden Sie eine abnormale Körperhaltung. Sorgen Sie für einen sicheren Stand und halten Sie jederzeit das Gleichgewicht.** Dadurch können Sie das Elektrowerkzeug in unerwarteten Situationen besser kontrollieren.
- Tragen Sie geeignete Kleidung. Tragen Sie keine weite Kleidung und keinen Schmuck. Halten Sie Haare und Kleidung von beweglichen Teilen fern.** Lose sitzende Kleidung, Schmuck oder lange Haare können sich in den beweglichen Teilen verfangen.
- Wenn Geräte für den Anschluss an eine Staubabsaugung und Staubsammlung vorgesehen sind, vergewissern Sie sich, dass diese richtig angeschlossen sind und verwendet werden.** Der Einsatz von Staubsaugern kann staubbedingte Gefahren mindern.
- Vermeiden Sie, durch die häufige Nutzung des Werkzeugs in einen Trott zu verfallen und Prinzipien für die Werkzeugsicherheit zu ignorieren.** Eine unachtsame Aktion kann im Bruchteil einer Sekunde zu schweren Verletzungen führen.

4) Verwendung und Pflege des Elektrogerätes

- a) **Überlasten Sie das Elektrogerät nicht. Verwenden Sie das für Ihre Arbeit passende Elektrogerät.** Das richtige Gerät wird die Aufgabe besser und sicherer erledigen, wenn es bestimmungsgemäß verwendet wird.
- b) **Benutzen Sie kein Elektrowerkzeug, dessen Schalter defekt ist.** Ein Elektrowerkzeug, das sich nicht mehr ein- oder ausschalten lässt, ist gefährlich und muss repariert werden.
- c) **Trennen Sie den Stecker vom Netz und/ oder den Akku (sofern abnehmbar) vom Elektrowerkzeug, bevor Sie Einstellungen am Gerät vornehmen, Zubehör wechseln oder es aufbewahren.** Diese Vorbeugemaßnahmen mindern die Gefahr, dass das Elektrogerät unbeabsichtigt startet.
- d) **Bewahren Sie nicht verwendete Elektrogeräte für Kinder unerreichbar auf und lassen Sie nicht zu, dass Personen ohne Erfahrung mit dem Elektrogerät oder mit diesen Anweisungen das Elektrogerät bedienen.** Elektrogeräte sind in den Händen nicht geschulter Personen gefährlich.
- e) **Elektrowerkzeuge und Zubehör müssen gepflegt werden. Prüfen Sie, ob bewegliche Teile verzogen oder ausgeschlagen, ob Teile gebrochen oder in einem Zustand sind, der den Betrieb des Elektrogerätes beeinträchtigen kann. Bei Beschädigungen lassen Sie das Elektrogerät reparieren, bevor Sie es verwenden.** Viele Unfälle entstehen wegen mangelnder Wartung der Elektrogeräte.
- f) **Halten Sie Schneidwerkzeuge scharf und sauber.** Richtig gewartete Schneidwerkzeuge mit scharfen Klingen blockieren seltener und sind leichter unter Kontrolle zu halten.
- g) **Verwenden Sie Elektrogeräte, Zubehör und Einsätze (Bits) usw. gemäß diesen Anweisungen und unter Berücksichtigung der Arbeitsbedingungen und der Aufgabe.** Wenn Sie das Elektrogerät für Aufgaben verwenden, die nicht bestimmungsgemäß sind, kann dies zu gefährlichen Situationen führen.
- h) **Halten Sie die Griffe trocken, sauber und frei von Öl und Fett.** Rutschige Griffe und Oberflächen unterbinden die sichere Bedienbarkeit und Kontrolle über das Werkzeug in unerwarteten Situationen.

5) Verwendung und Pflege von Akkugeräten

- a) **Laden Sie die Akkus nur in Ladegeräten auf, die vom Hersteller empfohlen werden.** Ein Ladegerät, das für einen bestimmten Akkutyp geeignet ist, kann zu Brandgefahr führen, wenn es mit einem anderen Akku verwendet wird.

Zusätzliche Sicherheitsregeln für das oszillierende Multi-Tool



WARNUNG: Gehen Sie beim Schleifen einiger Holzarten (z.B. Buche, Eiche) und Metalle besonders vorsichtig vor, da hiervon ein giftiger Staub ausgehen kann. Tragen Sie zum Schutz vor giften Stäuben und Dämpfen eine Staubmaske, und stellen Sie sicher, daß auch andere Personen geschützt sind, die den Arbeitsplatz betreten oder sich darinaufhalten.



WARNUNG: Verwenden Sie das Werkzeug beim Schleifen von eisenhaltigen Metallen nur in einem gut belüfteten Raum. Verwenden Sie das Werkzeug nicht in der Nähe von brennbaren Flüssigkeiten, Gasen oder Staub. Funken oder heiße Schleifpartikel oder die Funkenbildung an den Motorbürsten könnten explosive Stoffe entzünden.

Schleifen von Farbe



WARNUNG: Beachten Sie die geltenden Regeln zum Schleifen von Farbe. Insbesondere sind folgende Punkte zu berücksichtigen:

- Verwenden Sie zur Staubsabsaugung möglichst einen Entstauber gemäß der Norm TRGS 553.
- Besondere Vorsicht gilt beim Schleifen von bleihaltigen Farben:
 - Kinder und Schwangere dürfen den Arbeitsplatz nicht betreten.
 - Alle Personen, die den Arbeitsplatz betreten, müssen eine spezielle Maske zum Schutz vor Bleifarbstaub und -dämpfen tragen.
 - Am Arbeitsplatz nicht essen, trinken oder rauchen.
- Staubeilchen und jegliche anderen Schleifabfälle sind fachgerecht zu entsorgen.
- **Halten Sie das Elektrowerkzeug an den isolierten Griffflächen, wenn Arbeiten durchgeführt werden, bei denen das Schneidwerkzeug versteckte Leitungen oder die eigene Anschlussleitung berühren könnte.** Ein Kontakt mit einer spannungsführenden Leitung setzt auch die freiliegenden Metallteile des Elektrowerkzeugs unter Spannung und der Benutzer erleidet einen Stromschlag.
- **Sichern Sie das Werkstück zum Beispiel mit Einspannvorrichtungen auf einer stabilen Plattform.** Das Werkstück ist instabil, wenn es mit der Hand oder dem Körper abgestützt wird, was zum Verlust der Kontrolle führen kann.



WARNUNG: Wir empfehlen die Verwendung einer Fehlerstromschutzeinrichtung mit einem Nennfehlerstrom von maximal 30mA.

Restrisiken

Trotz Beachtung der geltenden Sicherheitsvorschriften und des Einsatzes von Schutzvorrichtungen können bestimmte Risiken nicht vermieden werden. Diese sind:

- Beeinträchtigung des Gehörs.
- Verletzungsgefahr durch umherfliegende Teilchen.
- Verbrennungsgefahr durch während des Betriebes heiß werdende Zubehörteile.
- Verletzungsgefahr durch andauernden Gebrauch.

Elektrische Sicherheit

Der Elektromotor wurde für eine einzige Spannung konstruiert. Überprüfen Sie immer, dass die Stromversorgung der Spannung auf dem Typenschild entspricht.



Ihr DEWALT-Gerät ist gemäß EN62841 doppelt isoliert. Es muss deshalb nicht geerdet werden.

Wenn das Netzkabel beschädigt ist, darf es nur von DEWALT oder einer autorisierten Kundendienststelle ausgetauscht werden.

CH Bei Ersatz des Netzkabels achten Sie auf Verwendung des Schweizer Netzsteckers.

Typ 11 für Klasse II (Doppelisolierung) – Geräte

Typ 12 für Klasse I (Schutzleiter) – Geräte

CH Ortsveränderliche Geräte, die im Freien verwendet werden, müssen über einen Fehlerstromschutzschalter angeschlossen werden.

Verwendung eines Verlängerungskabels

Verwenden Sie ein zugelassenes 3-adriges Verlängerungskabel, das für die Leistungsaufnahme dieses Elektrowerkzeugs geeignet ist (siehe **Technische Daten**). Der Mindestquerschnitt der Leitungen beträgt 1,5 mm² und die Höchstlänge beträgt 30 m.

Wenn Sie eine Kabeltrommel verwenden, wickeln Sie das Kabel vollständig ab.

Packungsinhalt

Die Packung enthält:

- 1 Anschluss für alle Sägeblätter (DWE315, DWE315SF, DWE315B, DWE315KT, DWE314K)
- 1 Staubabsauganschluss (DWE315KT)
- 1 Schnittführung (DWE315KT)
- 1 Innensechskantschlüssel für Schnittführung (DWE315KT)
- 1 31 mm x 43 mm Schnellschneidendes Sägeblatt für Holz (DWE314K, DWE315KT)
- 1 31 mm x 43 mm Sägeblatt für Holz mit Nägeln (DWE315, DWE315SF, DWE315KT, DWE315B, DWE314K)
- 1 100 mm Halbrundes Sägeblatt (DWE314K, DWE315KT)
- 1 Schleifteller (DWE315, DWE314K, DW315, DWE315B, DWE315KT)
- 25 Verschiedene Schleifpapiere (DWE315, DWE314K, DW315, DWE315B, DWE315KT)
- 1 9,5 mm x 43 mm Sägeblatt für Holzausschnitte (DWE315KT)
- 1 3 mm Karbid-Sägeblatt zur Mörtelentfernung (100 mm, sichelförmig) (DWE315KT)
- 1 Starres Sägeblatt zum Auskratzen (DWE315, DWE315SF, DWE315B, DWE315KT, DWE314K)
- 1 Innensechskantschlüssel für Sägeblattadapter (DWE315, DWE315SF, DWE315B, DWE315KT, DWE314K)
- 1 Betriebsanleitung
- Prüfen Sie das Gerät, die Teile oder Zubehörteile auf Beschädigungen, die beim Transport entstanden sein könnten.
- Nehmen Sie sich Zeit, die Betriebsanleitung vor Inbetriebnahme sorgfältig zu lesen.

Bildzeichen am Werkzeug

Die folgenden Bildzeichen sind am Gerät sichtbar angebracht:



Vor der Verwendung die Betriebsanleitung lesen.



Tragen Sie Gehörschutz.



Tragen Sie Augenschutz.



Tragen Sie Atemschutz.



Sichtbare Strahlung. Nicht in den Lichtstrahl schauen.

Lage des Datumscodes (Abb. [Fig.] A)

Der Datumscodes **20**, der auch das Herstelljahr enthält, ist in das Gehäuse geprägt.

Beispiel:

2020 XX XX
Herstelljahr

Beschreibung (Abb. A)



WARNING: Nehmen Sie niemals Änderungen am Elektrowerkzeug oder seinen Teilen vor. Dies könnte zu Schäden oder Verletzungen führen.

- 1 Verstellbarer Drehzahlregler
- 2 LED-Arbeitsleuchte
- 3 Hebel für Zubehörflemme
- 4 Verriegelungsknopf
- 5 Seitliche Montageposition für Zubehör
- 6 Schnittführungsblock
- 7 Schnittführungsarm

Bestimmungsgemäße Verwendung

Dieses oszillierende Multi-Tool ist für den professionellen Einsatz bei Detailschleifarbeiten, Einstechschleifarbeiten, bündigem Schneiden, Entfernen von überschüssigem Material und zur Vorbereitung von Oberflächen vorgesehen.

NICHT VERWENDEN in nasser Umgebung oder in der Nähe von entflammaren Flüssigkeiten oder Gasen.

Dieses oszillierende Multi-Tool ist ein Elektrowerkzeug für den professionellen Gebrauch.

LASSEN SIE NICHT ZU, dass Kinder in Kontakt mit dem Gerät kommen. Wenn unerfahrene Personen dieses Gerät verwenden, sind diese zu beaufsichtigen.

- Dieses Gerät darf nicht von Personen (einschließlich Kindern) mit eingeschränkten physischen, sensorischen oder mentalen Fähigkeiten oder ohne ausreichende Erfahrung oder Kenntnisse verwendet werden, außer wenn diese Personen von einer Person, die für ihre Sicherheit verantwortlich ist, bei der Verwendung des Geräts beaufsichtigt werden. Lassen Sie nicht zu, dass Kinder mit diesem Produkt allein gelassen werden.

ZUSAMMENBAU UND EINSTELLUNGEN



WARNUNG: Um die Gefahr schwerer Verletzungen zu mindern, schalten Sie das Gerät aus und trennen Sie es vom Netz, bevor Sie Einstellungen vornehmen oder Anbaugeräte oder Zubehör anbringen oder entfernen. Überprüfen Sie, dass der Auslöseschalter in der AUS-Stellung ist. Ein unbeabsichtigtes Starten kann zu Verletzungen führen.

Anbringen/Entfernen von Zubehör (Abb. B–F)

Klemme zur werkzeuglosen

Zubehörfestigung (Abb. B–D)

Das DWE314, DWE315 verfügt über ein System für den schnellen Zubehörwechsel. Dies ermöglicht einen schnelleren Zubehörwechsel ohne Schraubenschlüssel oder Inbusschlüssel, die bei anderen oszillierenden Werkzeugsystemen nötig sind.

1. Halten Sie das Werkzeug fest und drücken Sie den Hebel zum Einspannen des Zubehörs **3** wie in Abbildung B gezeigt ein.
2. Reinigen Sie den Werkzeugschaft und den Zubehöralter von Restschmutz.
3. Schieben Sie das Zubehörteil so zwischen den Schaft **8** und den Zubehöralter, dass alle acht Stifte des Zubehörteils im Halter einrasten und das Teil bündig auf dem Schaft sitzt. Das Zubehörteil muss wie in Abbildung C gezeigt ausgerichtet sein.
4. Geben Sie den Hebel für die Zubehörklemme frei.

HINWEIS: Einige Zubehörteile, zum Beispiel Kratzer und Klingen, können bei Bedarf an der Seite angebracht werden, wie Abbildung D zeigt.

Anbringen/Entfernen von Schleifpapier (Abb. E)

Zum Befestigen von Schleifpapier wird eine rautenförmige Platte mit einem Haken- und Ösenhafts-system verwendet. Dank der Platte kann das Papier auf großen Flächen und für kleine Stellen oder in Ecken eingesetzt werden.

1. Bringen Sie die Platte für das Schleifpapier **9** wie unter **Anbringen/Entfernen von Zubehör** beschrieben an.
2. Richten Sie die Ränder des Schleifpapiers am Rand der Platte aus und drücken Sie das Schleifpapier **10** auf die Platte.
3. Drücken Sie das Gerät mit dem angebrachten Schleifpapier fest gegen eine ebene Fläche und schalten Sie das Gerät kurz ein. Dies sorgt für eine gute Haftung von Platte und Schleifpapier und vermindert vorzeitige Abnutzung.
4. Wenn die Spitze des Schleifpapiers abgenutzt ist, nehmen Sie es von der Platte ab, drehen es und bringen es wieder an.

Anbringen Von Zubehör Mit Dem Universal-Adapter (Abb. F)



VORSICHT: Verwenden Sie zur Vermeidung von Verletzungen kein Zubehör für Anwendungen, bei denen der Adapter das Zubehörteil nicht halten kann.



VORSICHT: Lesen und befolgen Sie alle Sicherheitswarnungen des Herstellers für Zubehör, das zusammen mit diesem Werkzeug benutzt wird.



VORSICHT: Um Verletzungen zu vermeiden, achten Sie darauf, dass Adapter und Zubehör fest angezogen sind.

Zubehör, das nicht von DEWALT stammt, kann mit Hilfe des Universaladapters befestigt werden.

1. Legen Sie die Unterlegscheibe **11** auf das Werkzeug.
2. Setzen Sie das Zubehörteil auf die Unterlegscheibe.
3. Ziehen Sie die Adaptermutter **12** mit einem Inbusschlüssel fest.

Anbringen der Schnittführung (Abb. G–L)

Die Tiefen-/Schnittführung ermöglicht es Ihnen, Material mit einer bestimmten Tiefe präzise zu schneiden und eine vorgezeichnete Schnittlinie genauer zu verfolgen.

1. Bringen Sie den Schnittführungsblock **6** an, indem Sie die Laschen des Zubehörteils **13** in die Schlitz an der seitlichen Montageposition für Zubehör **5** am Werkzeuggehäuse einsetzen.
2. Befestigen Sie den Block mit der mitgelieferten Schraubenbaugruppe **15** am Hauptkörper. Ziehen Sie mit dem mitgelieferten Inbusschlüssel **16** fest.

Tiefenführung

Diese Funktion ermöglicht das präzise Schneiden von Material mit einer bestimmten Tiefe.

1. Setzen Sie den Führungsarm **7** wie in Abbildung H gezeigt in den vorderen Schlitz im Führungsblock **6** ein.
2. Passen Sie die Länge der Führung an, indem Sie sie herausziehen oder hereindrücken, um die gewünschte Schnitttiefe zu erreichen, siehe dazu Abbildung I.
3. Sichern Sie die Führung an ihrer Position, indem Sie den Knopf für die Tiefen-/Schnittpassung **14** im Uhrzeigersinn drehen. Drehen Sie den Knopf für die Tiefen-/Schnittpassung zum Lösen der Führung gegen den Uhrzeigersinn.

Schnittführung

Mit Hilfe dieser Funktion lässt sich eine vorgezeichnete Schnittlinie genauer nachverfolgen.

1. Setzen Sie den Führungsarm **7** wie in Abbildung J gezeigt in die Schlitz an der linken und rechten Seite des Führungsblocks **6** ein.
2. Passen Sie die Länge der Führung an, indem Sie sie herausziehen oder hereindrücken, um die gewünschte Länge zu erreichen, siehe dazu Abbildung K.
3. Sichern Sie die Führung an ihrer Position, indem Sie den Knopf für die Tiefen-/Schnittpassung **14** im Uhrzeigersinn drehen. Drehen Sie den Knopf für die Tiefen-/Schnittpassung zum Lösen der Führung gegen den Uhrzeigersinn.

HINWEIS: Der Führungsarm kann auch senkrecht in die Führungshalterung eingesetzt werden, um die Höhe eines Schnitts festzulegen. Siehe dazu Abbildung L.

Anbringen des Staubabsaugadapters (Abb. P)

Der Staubabsaugadapter ermöglicht den Anschluss des Werkzeugs an eine externe Staubabsaugvorrichtung, entweder mit Hilfe des AirLock™-Systems (DWW9000-XJ) oder über eine Standardabsaugvorrichtung mit 35 mm-Anschluss.

1. Bringen Sie den Staubabsaugadapter **17** an, indem Sie die Laschen **13** in die Schlitzlöcher an der seitlichen Montageposition für Zubehör **5** einsetzen.
2. Führen Sie die Schraubenbaugruppe **15** in den Staubabsaugadapter **17** ein und ziehen ihn mit dem mitgelieferten Inbusschlüssel **16** fest.

BETRIEB

Betriebsanweisungen (Abb. M, N)



WARNUNG: Beachten Sie immer die Sicherheitsanweisungen und die geltenden Vorschriften.



WARNUNG: Um die Gefahr schwerer Verletzungen zu mindern, schalten Sie das Gerät aus und trennen Sie es vom Netz, bevor Sie Einstellungen vornehmen oder Anbaugeräte oder Zubehör anbringen oder entfernen. Überprüfen Sie, dass der Auslöseschalter in der AUS-Stellung ist. Ein unbeabsichtigtes Starten kann zu Verletzungen führen.



WARNUNG: Vor dem Herausziehen des Netzsteckers, muss der Schalter auf OFF (AUS) stehen.

1. Stecken Sie den Netzstecker ein.
2. Halten Sie das Werkzeug zum Einschalten wie in Abbildung M gezeigt und drücken Sie den verstellbaren Drehzahlregler **1**.
HINWEIS: Je fester der Auslöseschalter eingedrückt wird, desto schneller arbeitet das Werkzeug. Falls Zweifel an der richtigen Geschwindigkeit für den Betrieb bestehen, testen Sie die Leistung bei niedriger Drehzahl und erhöhen Sie diese allmählich, bis die geeignete Geschwindigkeit gefunden ist.
3. Zum Ausschalten des Gerätes lassen Sie den verstellbaren Drehzahlregler **1** los.

Verriegelungsknopf (Abb. N)

Für mehr Komfort bei einer längeren Nutzung kann mit dem Verriegelungsknopf **4** der Auslöser **1** in der eingedrückten Position verriegelt werden.

LED-Arbeitsleuchte (Abb. O)

Die LED-Arbeitsleuchte **2** wird aktiviert, sobald der Auslöser eingedrückt wird.

Richtige Haltung der Hände (Abb. M)



WARNUNG: Um die Gefahr schwerer Verletzungen zu mindern, beachten Sie **IMMER** die richtige Haltung der Hände, wie dargestellt.



WARNUNG: Um die Gefahr schwerer Verletzungen zu mindern, halten Sie das Gerät **IMMER** sicher fest und seien Sie auf eine plötzliche Reaktion gefasst.

Bei der korrekten Handposition hält eine Hand das Werkzeug wie in Abbildung M gezeigt.

Verwendung des Staubabsaugadapters mit der Schleifpapierplatte (Abb. Q)

1. Bringen Sie den Staubabsaugadapter **17** an. Siehe dazu **Anbringen des Staubabsaugadapters**.
2. Bringen Sie die Platte für das Schleifpapier **9** wie unter **Anbringen/Entfernen von Zubehör** beschrieben an.
3. Bringen Sie das Schleifpapier wie unter **Anbringen/Entfernen von Schleifpapier** beschrieben an.

Verwendung des Staubabsaugadapters mit Zubehör für Einstechschnitte (Abb. R)

1. Bringen Sie den Staubabsaugadapter an. Siehe dazu **Anbringen des Staubabsaugadapters**.
2. Drücken Sie den Arm der Staubabsaugvorrichtung **19** in die untere Öffnung des Staubabsaugadapters **17**.
3. Bringen Sie das Bit für Einstechschnitte wie unter **Anbringen/Entfernen von Zubehör** beschrieben an.
4. Bringen Sie den Arm der Staubabsaugvorrichtung **19** in die am besten geeignete Position.

Hilfreiche Hinweise

- Stellen Sie immer sicher, dass das Werkstück festgehalten oder eingespannt ist, um seine Bewegung zu verhindern. Jede Bewegung des Materials kann die Qualität des Schnitts oder der geschliffenen Oberfläche beeinträchtigen.
- Beginnen Sie erst mit Schleifarbeiten, wenn das Schleifpapier an der Platte angebracht ist.
- Verwenden Sie für rauhe Flächen Papier mit grober Körnung, für glatte Flächen eine mittlere Körnung und für die Endbearbeitung eine feine Körnung. Führen Sie eventuell erst einen Testlauf auf Abfallmaterial durch.
- Übermäßiger Kraftaufwand reduziert die Arbeitsleistung und führt zur Überlastung des Motors. Der regelmäßige Austausch der Zubehöreile erhält die optimale Arbeitsleistung.
- Lassen Sie das Schleifpapier nicht ganz abnutzen, da sonst der Schleifteller beschädigt wird.
- Falls das Werkzeug überhitzt, besonders bei der Verwendung bei niedriger Geschwindigkeit, stellen Sie die Höchstgeschwindigkeit ein und lassen Sie das Gerät 2–3 Minuten laufen, damit der Motor abkühlt. Vermeiden Sie längere Arbeitseinsätze bei sehr niedrigen Geschwindigkeiten. Achten Sie darauf, dass das Sägeblatt immer scharf ist.

WARTUNG

Ihr DEWALT Elektrowerkzeug wurde für langfristigen Betrieb mit minimalem Wartungsaufwand konstruiert. Ein kontinuierlicher, zufriedenstellender Betrieb hängt von der geeigneten Pflege des Elektrowerkzeugs und seiner regelmäßiger Reinigung ab.

! WARNUNG: Um die Gefahr schwerer Verletzungen zu mindern, schalten Sie das Gerät aus und trennen Sie es vom Netz, bevor Sie Einstellungen vornehmen oder Anbaugeräte oder Zubehör anbringen oder entfernen. Überprüfen Sie, dass der Auslöseschalter in der AUS-Stellung ist. Ein unbeabsichtigtes Starten kann zu Verletzungen führen.



Schmierung

Ihr Elektrogerät benötigt keine zusätzliche Schmierung.



Reinigung

! WARNUNG: Blasen Sie mit Trockenluft immer dann Schmutz und Staub aus dem Hauptgehäuse, wenn sich Schmutz sichtbar in und um die Lüftungsschlitze ansammelt. Tragen Sie bei diesen Arbeiten zugelassenen Augenschutz und eine zugelassene Staubmaske.

! WARNUNG: Verwenden Sie niemals Lösungsmittel oder andere scharfe Chemikalien für die Reinigung der nicht-metallischen Teile des Gerätes. Diese Chemikalien können das in diesen Teilen verwendete Material aufweichen. Verwenden Sie ein nur mit Wasser und einer milden Seife befeuchtetes Tuch. Achten Sie darauf, dass niemals Flüssigkeiten in das Gerät eindringen. Tauchen Sie niemals irgendein Teil des Gerätes in eine Flüssigkeit.

Optionales Zubehör

! WARNUNG: Da Zubehör, das nicht von DEWALT angeboten wird, nicht mit diesem Produkt geprüft worden ist, kann die Verwendung von solchem Zubehör an diesem Gerät gefährlich sein. Um das Verletzungsrisiko zu mindern, sollte mit diesem Produkt nur von DEWALT empfohlenes Zubehör verwendet werden.

Fragen Sie Ihren Händler nach weiteren Informationen zu geeignetem Zubehör.

Kompatibles Zubehör

- Oszillierender schleifteller
- Oszillierendes sägeblatt für holz mit nägeln
- Breites, oszillierendes sägeblatt aus titan für holz mit nägeln
- Oszillierendes sägeblatt für hartholz
- Oszillierendes, schnellschneidendes sägeblatt für holz
- Breites, oszillierendes, schnellschneidendes sägeblatt für holz
- Oszillierendes sägeblatt für ausschnitte in holz
- Oszillierendes sägeblatt aus titan für metall
- Oszillierendes, halbrundes sägeblatt
- Oszillierendes, halbrundes sägeblatt aus titan
- Oszillierendes sägeblatt für bündiges schneiden
- Oszillierendes sägeblatt aus titan für bündiges schneiden
- Oszillierendes sägeblatt für verschiedene werkstoffe
- Oszillierendes, starres sägeblatt zum auskratzen
- Oszillierendes, flexibles sägeblatt zum auskratzen
- Oszillierendes karbid-sägeblatt zur mörtelentfernung
- Oszillierendes, schnellschneidendes karbid-sägeblatt zur mörtelentfernung
- Oszillierende karbid-raspel

Umweltschutz



Separate Sammlung. Produkte und Batterien, die mit diesem Symbol gekennzeichnet sind, dürfen nicht im normalen Hausmüll entsorgt werden. Produkte und Batterien enthalten Materialien, die zurückgewonnen oder recycelt werden können, um den Bedarf an Rohstoffen zu reduzieren. Bitte recyceln Sie elektrische Produkte und Batterien gemäß den lokalen Bestimmungen. Weitere Informationen erhalten Sie unter www.2helpU.com.

FEHLERBEHEBUNG

Problem	Mögliche Ursache	Mögliche Lösung
Gerät startet nicht.	Kabel nicht eingesteckt.	Werkzeugkabel in eine Steckdose stecken.
	Sicherung wurde ausgelöst.	Sicherung ersetzen. (Wenn die Sicherung des Geräts wiederholt auslöst, beenden Sie sofort die Nutzung und lassen es von einer autorisierten DEWALT Kundendienststelle warten.)
	Leistungstrennschalter hat ausgelöst.	Leistungstrennschalter zurücksetzen. (Wenn der Leistungstrennschalter des Geräts wiederholt auslöst, beenden Sie sofort die Nutzung und lassen es von einer autorisierten DEWALT Kundendienststelle warten.)
	Kabel oder Schalter beschädigt.	Lassen Sie das Kabel oder den Schalter von einer autorisierten DEWALT Kundendienststelle austauschen.

OSCILLATING MULTI-TOOL

DWE314, DWE315

Congratulations!

You have chosen a DeWALT tool. Years of experience, thorough product development and innovation make DeWALT one of the most reliable partners for professional power tool users.

Technical Data

		DWE314	DWE315
Voltage	V _{AC}	230	230
UK & Ireland	V _{AC}	230/115	230/115
Type		1	1
Power input	W	250	300
Power output	W	170	170
Oscillating frequency	min ⁻¹	0–22000	0–22000
Oscillating angle		1.6°	1.6°
Weight	kg	1.5	1.5
Noise values and vibration values (triax vector sum) according to EN62841:			
L _{PA} (emission sound pressure level)	dB(A)	89	89
L _{WA} (sound power level)	dB(A)	100	100
K (uncertainty for the given sound level)	dB(A)	3	3
Vibration emission value a _h =	m/s ²	18.4	18.4
Uncertainty K =	m/s ²	8.7	8.7

The vibration and/or noise emission level given in this information sheet has been measured in accordance with a standardised test given in EN62841 and may be used to compare one tool with another. It may be used for a preliminary assessment of exposure.

⚠ WARNING: The declared vibration and/or noise emission level represents the main applications of the tool. However if the tool is used for different applications, with different accessories or poorly maintained, the vibration and/or noise emission may differ. This may significantly increase the exposure level over the total working period.

An estimation of the level of exposure to vibration and/or noise should also take into account the times when the tool is switched off or when it is running but not actually doing the job. This may significantly reduce the exposure level over the total working period.

Identify additional safety measures to protect the operator from the effects of vibration and/or noise such as: maintain the tool and the accessories, keep the hands warm (relevant for vibration), organisation of work patterns.

EC-Declaration of Conformity

Machinery Directive



Oscillating Multi-Tool DWE314, DWE315

DeWALT declares that these products described under **Technical Data** are in compliance with: 2006/42/EU, EN62841-1:2015, EN62841-2-4:2014.

These products also comply with Directive 2014/30/EU and 2011/65/EU. For more information, please contact DeWALT at the following address or refer to the back of the manual.

The undersigned is responsible for compilation of the technical file and makes this declaration on behalf of DeWALT.

Markus Rompel
Vice President of Engineering, PTE-Europe
DeWALT, Richard-Klinger-Straße 11,
D-65510, Idstein, Germany
04.03.2019



WARNING: To reduce the risk of injury, read the instruction manual.

Definitions: Safety Guidelines

The definitions below describe the level of severity for each signal word. Please read the manual and pay attention to these symbols.



DANGER: Indicates an imminently hazardous situation which, if not avoided, **will** result in **death or serious injury**.



WARNING: Indicates a potentially hazardous situation which, if not avoided, **could** result in **death or serious injury**.



CAUTION: Indicates a potentially hazardous situation which, if not avoided, **may** result in **minor or moderate injury**.

NOTICE: Indicates a practice **not related to personal injury** which, if not avoided, **may** result in **property damage**.



Denotes risk of electric shock.



Denotes risk of fire.

General Power Tool Safety Warnings



WARNING: Read all safety warnings, instructions, illustrations and specifications provided with this power tool. Failure to follow all instructions listed below may result in electric shock, fire and/or serious injury.

SAVE ALL WARNINGS AND INSTRUCTIONS FOR FUTURE REFERENCE.

The term "power tool" in the warnings refers to your mains-operated (corded) power tool or battery-operated (cordless) power tool.

1) Work Area Safety

- a) **Keep work area clean and well lit.** Cluttered or dark areas invite accidents.
- b) **Do not operate power tools in explosive atmospheres, such as in the presence of flammable liquids, gases or dust.** Power tools create sparks which may ignite the dust or fumes.
- c) **Keep children and bystanders away while operating a power tool.** Distractions can cause you to lose control.

2) Electrical Safety

- a) **Power tool plugs must match the outlet. Never modify the plug in any way. Do not use any adapter plugs with earthed (grounded) power tools.** Unmodified plugs and matching outlets will reduce risk of electric shock.
- b) **Avoid body contact with earthed or grounded surfaces such as pipes, radiators, ranges and refrigerators.** There is an increased risk of electric shock if your body is earthed or grounded.
- c) **Do not expose power tools to rain or wet conditions.** Water entering a power tool will increase the risk of electric shock.
- d) **Do not abuse the cord. Never use the cord for carrying, pulling or unplugging the power tool. Keep cord away from heat, oil, sharp edges or moving parts.** Damaged or entangled cords increase the risk of electric shock.
- e) **When operating a power tool outdoors, use an extension cord suitable for outdoor use.** Use of a cord suitable for outdoor use reduces the risk of electric shock.
- f) **If operating a power tool in a damp location is unavoidable, use a residual current device (RCD) protected supply.** Use of an RCD reduces the risk of electric shock.

3) Personal Safety

- a) **Stay alert, watch what you are doing and use common sense when operating a power tool. Do not use a power tool while you are tired or under the influence of drugs, alcohol or medication.** A moment of inattention while operating power tools may result in serious personal injury.
- b) **Use personal protective equipment. Always wear eye protection.** Protective equipment such as dust mask, non-skid safety shoes, hard hat or hearing protection used for appropriate conditions will reduce personal injuries.

- c) **Prevent unintentional starting. Ensure the switch is in the off-position before connecting to power source and/or battery pack, picking up or carrying the tool.** Carrying power tools with your finger on the switch or energising power tools that have the switch on invites accidents.
- d) **Remove any adjusting key or wrench before turning the power tool on.** A wrench or a key left attached to a rotating part of the power tool may result in personal injury.
- e) **Do not overreach. Keep proper footing and balance at all times.** This enables better control of the power tool in unexpected situations.
- f) **Dress properly. Do not wear loose clothing or jewellery. Keep your hair and clothing away from moving parts.** Loose clothes, jewellery or long hair can be caught in moving parts.
- g) **If devices are provided for the connection of dust extraction and collection facilities, ensure these are connected and properly used.** Use of dust collection can reduce dust-related hazards.
- h) **Do not let familiarity gained from frequent use of tools allow you to become complacent and ignore tool safety principles.** A careless action can cause severe injury within a fraction of a second.

4) Power Tool Use and Care



- a) **Do not force the power tool. Use the correct power tool for your application.** The correct power tool will do the job better and safer at the rate for which it was designed.
- b) **Do not use the power tool if the switch does not turn it on and off.** Any power tool that cannot be controlled with the switch is dangerous and must be repaired.
- c) **Disconnect the plug from the power source and/or remove the battery pack, if detachable, from the power tool before making any adjustments, changing accessories, or storing power tools.** Such preventive safety measures reduce the risk of starting the power tool accidentally.
- d) **Store idle power tools out of the reach of children and do not allow persons unfamiliar with the power tool or these instructions to operate the power tool.** Power tools are dangerous in the hands of untrained users.
- e) **Maintain power tools and accessories. Check for misalignment or binding of moving parts, breakage of parts and any other condition that may affect the power tool's operation. If damaged, have the power tool repaired before use.** Many accidents are caused by poorly maintained power tools.
- f) **Keep cutting tools sharp and clean.** Properly maintained cutting tools with sharp cutting edges are less likely to bind and are easier to control.
- g) **Use the power tool, accessories and tool bits, etc. in accordance with these instructions, taking into account the working conditions and the work to be performed.** Use of the power tool for operations different from those intended could result in a hazardous situation.

- h) **Keep handles and grasping surfaces dry, clean and free from oil and grease.** Slippery handles and grasping surfaces do not allow for safe handling and control of the tool in unexpected situations.



5) Service

- a) **Have your power tool serviced by a qualified repair person using only identical replacement parts.** This will ensure that the safety of the power tool is maintained.

Additional Safety Rules for Oscillating Multi-Tool

-  **WARNING:** Take special care when sanding some woods (e.g. beech, oak) and metal which may produce toxic dust. Wear a dust mask specifically designed for protection against toxic dust and fumes and ensure that persons within or entering the work area are also protected.
-  **WARNING:** Use this tool in a well-ventilated area when sanding ferrous metals. Do not operate the tool near flammable liquids, gases or dust. Sparks or hot particles from sanding or arcing motor brushes may ignite combustible materials.

Sanding Paint

-  **WARNING:** Observe the applicable regulations for sanding paint. Pay special attention to the following:
- Whenever possible, use a vacuum extractor for dust collection.
 - Take special care when sanding paint which is possibly lead based:
 - Do not let children or pregnant women enter the work area.
 - All persons entering the work area should wear a mask specially designed for protection against lead paint dust and fumes.
 - Do not eat, drink or smoke in the work area.
 - Dispose of dust particles and any other removal debris safely.
 - **Hold power tool by insulated gripping surfaces when performing an operation where the cutting tool may contact hidden wiring or its own cord.** Contact with a "live" wire will make exposed metal parts of the tool "live" and shock the operator.
 - **Use clamps or another practical way to secure and support the workpiece to a stable platform.** Holding the work by hand or against your body leaves it unstable and may lead to loss of control.
-  **WARNING:** We recommend the use of a residual current device with a residual current rating of 30mA or less.

Residual Risks

In spite of the application of the relevant safety regulations and the implementation of safety devices, certain residual risks cannot be avoided. These are:

- Impairment of hearing.
- Risk of personal injury due to flying particles.
- Risk of burns due to accessories becoming hot during operation.
- Risk of personal injury due to prolonged use.

Electrical Safety

The electric motor has been designed for one voltage only. Always check that the power supply corresponds to the voltage on the rating plate.



Your DEWALT tool is double insulated in accordance with EN62841; therefore no earth wire is required.



WARNING: 115 V units have to be operated via a fail-safe isolating transformer with an earth screen between the primary and secondary winding.

If the supply cord is damaged, it must be replaced only by DEWALT or an authorised service organisation.

Mains Plug Replacement (U.K. & Ireland Only)

If a new mains plug needs to be fitted:

- Safely dispose of the old plug.
- Connect the brown lead to the live terminal in the plug.
- Connect the blue lead to the neutral terminal.



WARNING: No connection is to be made to the earth terminal.

Follow the fitting instructions supplied with good quality plugs. Recommended fuse: 13 A.

Using an Extension Cable

An extension cord should not be used unless absolutely necessary. Use an approved extension cable suitable for the power input of your charger (see **Technical Data**). The minimum conductor size is 1.5 mm²; the maximum length is 30 m.

When using a cable reel, always unwind the cable completely.

Package Contents

The package contains:

- 1 Adaptor for all blades (DWE315, DWE315SF, DWE315B, DWE315KT, DWE314K)
- 1 Dust extraction adaptor (DWE315KT)
- 1 Cutting guide (DWE315KT)
- 1 Cutting guide hex key (DWE315KT)
- 1 31 mm x 43 mm fastcut wood blade (DWE314K, DWE315KT)
- 1 31 mm x 43 mm wood with nails blade (DWE315, DWE315SF, DWE315KT, DWE315B, DWE314K)
- 1 100 mm Semicircle blade (DWE314K, DWE315KT)
- 1 Sanding-pad (DWE315, DWE314K, DW315, DWE315B, DWE315KT)
- 25 Assorted sandpaper pieces (DWE315, DWE314K, DW315, DWE315B, DWE315KT)
- 1 9.5 mm x 43 mm wood detail blade (DWE315KT)
- 1 3 mm Carbide grout removal blade (100 mm half moon) (DWE315KT)
- 1 Rigid scraper blade (DWE315, DWE315SF, DWE315B, DWE315KT, DWE314K)
- 1 Blade adaptor hex key (DWE315, DWE315SF, DWE315B, DWE315KT, DWE314K)
- 1 Instruction manual

- Check for damage to the tool, parts or accessories which may have occurred during transport.
- Take the time to thoroughly read and understand this manual prior to operation.

Markings on Tool

The following pictograms are shown on the tool:



Read instruction manual before use.



Wear ear protection.



Wear eye protection.



Wear respiratory protection.



Visible radiation. Do not stare into light.

Date Code Position (Fig. A)

The date code **20**, which also includes the year of manufacture, is printed into the housing.

Example:

2020 XX XX
Year of Manufacture

Description (Fig. A)



WARNING: Never modify the power tool or any part of it. Damage or personal injury could result.

- 1 Variable speed trigger
- 2 LED Worklight
- 3 Accessory clamp lever
- 4 Lock-on button
- 5 Accessory side mount slots
- 6 Cut guide block
- 7 Cut guide arm

Intended Use

This oscillating multi-tool is designed for professional detail sanding, plunge cutting, flush cutting, removal of excess materials and surface preparation applications.

DO NOT use under wet conditions or in the presence of flammable liquids or gases.

This oscillating multi-tool is a professional power tool.

DO NOT let children come into contact with the tool. Supervision is required when inexperienced operators use this tool.

- **Young children and the infirm.** This appliance is not intended for use by young children or infirm persons without supervision.
- This product is not intended for use by persons (including children) suffering from diminished physical, sensory or mental abilities; lack of experience, knowledge or skills

unless they are supervised by a person responsible for their safety. Children should never be left alone with this product.

ASSEMBLY AND ADJUSTMENTS



WARNING: To reduce the risk of serious personal injury, turn tool off and disconnect tool from power source before making any adjustments or removing/installing attachments or accessories. Be sure the trigger switch is in the OFF position. An accidental start-up can cause injury.

Installing/Removing Accessories (Fig. B–F)

Tool-free Accessory clamp (Fig. B–D)

The DWE314, DWE315 features a quick change accessory system. This allows for faster accessory changes without the need for wrenches or hex keys like other oscillating tool systems.

1. Grasp the tool and squeeze the accessory clamping lever **3** as shown in Figure B.
2. Clean any residual debris from the tool shaft and the accessory holder.
3. Slide the accessory between the shaft **8** and the accessory holder making sure the accessory engages all eight pins on the holder and is flush with the shaft. Ensure the accessory is oriented as shown in Figure C.
4. Release the accessory clamp lever.

NOTE: Some accessories, such as scrapers and blades can be mounted at an angle if required as shown in Figure D.

Installing/Removing Sanding Sheets (Fig. E)

A diamond shaped platen uses a hook and loop adhesion system to attach the sanding sheets. The platen allows you to use it on large flat surfaces and tight spots or corners.

1. Attach the sanding platen **9** as described under **Installing/Removing Accessories**.
2. Align the edges on the sanding sheet, with the edge of the sanding platen and press the sanding sheet **10** onto the platen.
3. Firmly press the base with the sanding sheet attached against a flat surface and briefly switch the tool on. This provides for good adhesion between the platen and the sanding sheet and also helps to prevent premature wear.
4. When the tip of the sanding sheet becomes worn, detach the sheet from the platen, rotate and reapply.

Attaching Accessories Using The Universal Adapter (Fig. F)



CAUTION: To avoid injury, do not use any accessory for an application where the adaptor may fail to hold the accessory.



CAUTION: Read and follow all manufacturers' safety warnings for any accessories used with this tool.



CAUTION: To avoid injury, ensure adaptor and accessory are securely tightened.

Non-DEWALT accessories can be attached using the universal adaptor.

1. Place the washer **11** on the tool.

- Place accessory on to washer.
- Tighten and secure adaptor nut **12** using a hex wrench.

Attaching the Cut Guide (Fig. G–L)

The depth/cut guide allows you to precisely cut material at a specified depth and more accurately track a marked cut line.

- Attach the cut guide block **6** by inserting the accessory tabs **13** on the guide into the accessory side mount slots **5** on the main body of the tool.
- Secure the block to the main body with the supplied screw assembly **15**. Tighten with the supplied hex key **16**.

Depth Guide

This feature allows you to precisely cut material at a specified depth.

- Insert the guide arm **7** as shown in Figure H into the front slot on the guide block **6**.
- Adjust the length of the guide by pulling out or pushing inward to achieve the desired cut depth as shown in Figure I.
- Secure the guide in place by turning the depth/cut adjustment knob **14** clockwise. To release the guide turn the depth/cut adjustment knob counterclockwise.

Cut Guide

This feature allows you to more accurately track a marked cut line.

- Insert the guide arm **7** as shown in Figure J into the slots on the left and right sides of the guide block **6**.
- Adjust the length of the guide by pulling out or pushing inward to achieve the desired length as shown in Figure K.
- Secure the guide in place by turning the depth/cut adjustment knob **14** clockwise. To release the guide turn the depth/cut adjustment knob counterclockwise.

NOTE: The guide arm can also be placed in the guard assembly vertically in order to set the height off a cut. Refer to Figure L.

Attaching the Dust Extraction Adaptor (Fig. P)

The Dust Extraction Adaptor allows you to connect the tool to an external dust extractor, either using the AirLock™ system (DWV9000-XJ), or a standard 35 mm dust extractor fitment.

- Attach the dust extraction adaptor **17** by inserting the tabs **13** in to the accessory side mount slots **5**.
- Insert screw assembly **15** into the dust extraction adaptor **17** and tighten with the supplied hex key **16**.

OPERATION

Instructions for Use (Fig. M, N)

 **WARNING:** Always observe the safety instructions and applicable regulations.

 **WARNING:** To reduce the risk of serious personal injury, turn tool off and disconnect tool from power source before making any adjustments or removing/installing attachments or accessories. Be sure the

trigger switch is in the OFF position. An accidental start-up can cause injury.



WARNING: Ensure switch is fully OFF before plugging in the power cord.

- Plug in power cord.
- To turn the tool ON, hold it as shown in Figure M and press the variable speed trigger **1**.
NOTE: The further the trigger switch is depressed the faster the tool will operate. If in doubt about the proper speed for your operation, test the performance at low speed and gradually increase until a comfortable speed is found.
- To turn the tool OFF, release the variable speed trigger **1**.

Lock-on Button (Fig. N)

For more comfort in extended use applications, the lock-on button **4** can lock the trigger trigger **1** in the depressed position.

LED Worklight (Fig. O)

The LED worklight **2** will activate when the trigger is depressed

Proper Hand Position (Fig. M)



WARNING: To reduce the risk of serious personal injury, ALWAYS use proper hand position as shown.



WARNING: To reduce the risk of serious personal injury, ALWAYS hold securely in anticipation of a sudden reaction.

Proper hand position requires the tool to be held as shown in Figure M.

Using the Dust Extraction Adaptor with the Sanding Platen (Fig. Q)

- Attach the dust extraction adaptor **17**. Refer to *Attaching the Dust Extraction Adaptor*.
- Attach the sanding platen **9** as described under *Installing/Removing Accessories*.
- Attach sanding sheet as described under *Installing/Removing Sanding Sheets*.

Using the Dust Extraction Adaptor with Plunge Cutting Accessory (Fig. R)

- Attach the dust extraction adaptor. Refer to *Attaching the Dust Extraction Adaptor*.
- Push dust extraction arm **19** into the lower aperture of the dust extraction adaptor **17**.
- Attach plunge cutting bit as described under *Installing/Removing Accessories*.
- Adjust the dust extraction arm **19** for best results.

Helpful Hints

- Always ensure the workpiece is firmly held or clamped to prevent movement. Any movement of the material may affect the quality of the cutting or sanding finish.
- Do not start sanding without having the sandpaper attached to sanding platen.

- Use coarse grit paper to sand rough surfaces, medium grit for smooth surfaces and fine grit for the finishing surfaces. If necessary, first make a test run on scrap material.
- Excessive force will reduce the working efficiency and cause motor overload. Replacing the accessory regularly will maintain optimum working efficiency.
- Do not allow the sandpaper to wear away, it will damage the sanding pad.
- If the tool overheats, especially when used at low speed, set the speed to maximum and run it with no load for 2–3 minutes to cool the motor. Avoid prolonged usage at very low speeds. Always keep the blade sharp.

MAINTENANCE

Your DEWALT power tool has been designed to operate over a long period of time with a minimum of maintenance. Continuous satisfactory operation depends upon proper tool care and regular cleaning.



WARNING: *To reduce the risk of serious personal injury, turn tool off and disconnect tool from power source before making any adjustments or removing/ installing attachments or accessories. Be sure the trigger switch is in the OFF position. An accidental start-up can cause injury.*



Lubrication

Your power tool requires no additional lubrication.



Cleaning



WARNING: *Blow dirt and dust out of the main housing with dry air as often as dirt is seen collecting in and around the air vents. Wear approved eye protection and approved dust mask when performing this procedure.*



WARNING: *Never use solvents or other harsh chemicals for cleaning the non-metallic parts of the tool. These chemicals may weaken the materials used in these parts. Use a cloth dampened only with water and mild soap. Never let any liquid get inside the tool; never immerse any part of the tool into a liquid.*

Optional Accessories



WARNING: *Since accessories, other than those offered by DEWALT, have not been tested with this product, use of such accessories with this tool could be hazardous. To reduce the risk of injury, only DEWALT recommended accessories should be used with this product.*

Consult your dealer for further information on the appropriate accessories.

Compatible accessories

- Oscillating sanding pad
- Oscillating wood w/ nails blade
- Wide titanium oscillating wood w/ nails blade
- Oscillating hardwood blade
- Oscillating fastcut wood blade
- Wide oscillating fastcut wood blade
- Oscillating wood detail blade
- Oscillating titanium metal blade
- Oscillating semicircle blade
- Oscillating titanium semicircle blade
- Oscillating flush cut blade
- Titanium oscillating flush cut blade
- Oscillating multi-material blade
- Oscillating rigid scraper blade
- Oscillating flexible scraper blade
- Oscillating carbide grout removal blade
- Oscillating fastcut carbide grout removal blade
- Oscillating carbide rasp

Protecting the Environment



Separate collection. Products and batteries marked with this symbol must not be disposed of with normal household waste.



Products and batteries contain materials that can be recovered or recycled reducing the demand for raw materials. Please recycle electrical products and batteries according to local provisions. Further information is available at www.2helpU.com.

TROUBLESHOOTING

Problem	Possible Cause	Possible Solution
Unit will not start.	Cord not plugged in.	Plug tool into a working outlet.
	Circuit fuse is blown.	Replace circuit fuse. (If the product repeatedly causes the circuit fuse to blow, discontinue use immediately and have it serviced by an authorised DEWALT repair agent.)
	Circuit breaker is tripped.	Reset circuit breaker. (If the product repeatedly causes the circuit breaker to trip, discontinue use immediately and have it serviced by an authorised DEWALT repair agent.)
	Cord or switch is damaged.	Have cord or switch replaced by an authorised DEWALT repair agent.

MULTIHERRAMIENTA OSCILANTE

DWE314, DWE315

¡Enhorabuena!

Ha elegido una herramienta DEWALT. Años de experiencia, innovación y un exhaustivo desarrollo de productos hacen que DEWALT sea una de las empresas más fiables para los usuarios de herramientas eléctricas profesionales.

Datos técnicos

		DWE314	DWE315
Voltaje	V _{ac}	230	230
Tipo		1	1
Potencia absorbida	W	250	300
Potencia de salida	W	170	170
Frecuencia de oscilación	min ⁻¹	0–22000	0–22000
Ángulo de oscilación		1,6°	1,6°
Peso	kg	1,5	1,5

Valores de ruido y valores de vibración (suma vectores triaxiales) de acuerdo con EN62841.

L _{PA} (nivel de presión sonora de emisión)	dB(A)	89	89
L _{WA} (nivel de potencia sonora)	dB(A)	100	100
K (incertidumbre para el nivel de sonido dado)	dB(A)	3	3
Valor de la emisión de vibración a _h =	m/s ²	18,4	18,4
Incertidumbre K =	m/s ²	8,7	8,7

El nivel de emisión de vibraciones y/o ruido que figura en esta hoja de información se ha medido de conformidad con una prueba normalizada proporcionada en la EN62841 y puede utilizarse para comparar una herramienta con otra. Puede usarse para una evaluación preliminar de la exposición.

⚠️ ADVERTENCIA: El nivel de emisión de vibraciones y ruido declarado representa las principales aplicaciones de la herramienta. Sin embargo, si se utiliza la herramienta para otras aplicaciones, con accesorios diferentes o mal mantenidos, la emisión de ruido y vibraciones puede variar. Esto puede aumentar considerablemente el nivel de exposición durante el período total de trabajo.

Para valorar el nivel de exposición al ruido y a las vibraciones, también deberían tenerse en cuenta las veces que la herramienta está apagada o en funcionamiento pero sin realizar ningún trabajo. Esto puede reducir considerablemente el nivel de exposición durante el período total de trabajo.

Identifique medidas de seguridad adicionales para proteger al operador de los efectos del ruido y las vibraciones, como, por ejemplo, realizar el mantenimiento

de la herramienta y de los accesorios, mantener las manos calientes (relevante para las vibraciones) u organizar patrones de trabajo.

Declaración de Conformidad CE

Directriz de la Maquinaria



Multiherramienta oscilante DWE314, DWE315

DEWALT declara que los productos descritos bajo **Datos Técnicos** son conformes a las normas: 2006/42/UE, EN62841-1:2015, EN62841-2-4:2014.

Estos productos también son conformes con las Directivas 2014/30/UE y 2011/65/UE. Si desea más información, póngase en contacto con DEWALT en la dirección indicada a continuación o bien consulte la parte posterior de este manual.

El que suscribe es responsable de la compilación del archivo técnico y realiza esta declaración en representación de DEWALT.

Markus Rompel
Vicepresidente de Ingeniería, PTE-Europa
DEWALT, Richard-Klinger-Strasse 11,
D-65510, Idstein, Alemania
04.03.2019



ADVERTENCIA: para reducir el riesgo de lesiones, lea el manual de instrucciones.

Definiciones: normas de seguridad

Las siguientes definiciones describen el nivel de gravedad de las señales. Lea el manual y preste atención a estos símbolos.



PELIGRO: indica una situación de peligro inminente, que si no se evita, **provocará la muerte o lesiones graves.**



ADVERTENCIA: indica una situación de posible peligro que, si no se evita, **podría provocar la muerte o lesiones graves.**



ATENCIÓN: indica una situación de posible peligro que, si no se evita, **puede provocar lesiones leves o moderadas.**

AVISO: indica una práctica **no relacionada con las lesiones personales** que, de no evitarse, **puede ocasionar daños materiales.**



Indica riesgo de descarga eléctrica.



Indica riesgo de incendio.

Advertencias de seguridad generales para herramientas eléctricas



ADVERTENCIA: Lea todas las advertencias de seguridad, instrucciones, ilustraciones y especificaciones suministradas con esta herramienta eléctrica. El incumplimiento de las instrucciones que se indican a continuación puede causar descargas eléctricas, incendios y/o lesiones graves.

CONSERVE TODAS LAS ADVERTENCIAS E INSTRUCCIONES PARA FUTURAS CONSULTAS

El término "herramienta eléctrica" que aparece en las advertencias se refiere a la herramienta eléctrica que funciona a través de la red eléctrica (con cable) o a la herramienta eléctrica que funciona con batería (sin cable).

1) Seguridad en el Área de Trabajo

- Mantenga el área de trabajo limpia y bien iluminada.** Las áreas en desorden u oscuras pueden provocar accidentes.
- No utilice herramientas eléctricas en atmósferas explosivas, como ambientes donde haya polvo, gases o líquidos inflamables.** Las herramientas eléctricas originan chispas que pueden inflamar el polvo o los gases.
- Mantenga alejados a los niños y a las personas que estén cerca mientras utiliza una herramienta eléctrica.** Las distracciones pueden ocasionar que pierda el control.

2) Seguridad Eléctrica

- Los enchufes de las herramientas eléctricas deben corresponderse con la toma de corriente. No modifique nunca el enchufe de ninguna forma. No utilice ningún enchufe adaptador con herramientas eléctricas conectadas a tierra.** Los enchufes no modificados y las tomas de corriente correspondientes reducirán el riesgo de descarga eléctrica.
- Evite el contacto del cuerpo con superficies conectadas a tierra como tuberías, radiadores, cocinas económicas y frigoríficos.** Existe un mayor riesgo de descarga eléctrica si tiene el cuerpo conectado a tierra.
- No exponga las herramientas eléctricas a la lluvia ni a condiciones húmedas.** Si entra agua a una herramienta eléctrica aumentará el riesgo de descarga eléctrica.
- No someta el cable de alimentación a presión innecesaria. No use nunca el cable para transportar, tirar de la herramienta eléctrica o desenchufarla. Mantenga el cable alejado del calor, aceite, bordes afilados y piezas en movimiento.** Los cables dañados o enredados aumentan el riesgo de descarga eléctrica.
- Cuando esté utilizando una herramienta eléctrica al aire libre, use un cable alargador adecuado para uso**

en exteriores. La utilización de un cable adecuado para el uso en exteriores reduce el riesgo de descarga eléctrica.

- Si no puede evitar utilizar una herramienta eléctrica en un lugar húmedo, use un suministro protegido con un dispositivo de corriente residual.** El uso de un dispositivo de corriente residual reduce el riesgo de descarga eléctrica.

3) Seguridad Personal

- Manténgase alerta, esté atento a lo que hace y use el sentido común cuando utilice una herramienta eléctrica. No maneje una herramienta eléctrica cuando esté cansado o bajo los efectos de drogas, medicamentos o alcohol.** Un momento de falta de atención cuando se manejan las herramientas eléctricas puede ocasionar lesiones personales graves.
- Use un equipo protector personal. Utilice siempre protección ocular.** El uso del equipo protector como mascarillas antipolvo, calzado antideslizante, casco o protección auditiva para condiciones apropiadas reducirá las lesiones personales.
- Evite la puesta en funcionamiento involuntaria. Asegúrese de que el interruptor esté en posición de apagado antes de conectar con la fuente de alimentación y/o la batería, de levantar o transportar la herramienta.** El transportar herramientas eléctricas con el dedo puesto en el interruptor o herramientas eléctricas activadoras que tengan el interruptor encendido puede provocar accidentes.
- Saque toda llave de ajuste o llave inglesa antes de encender la herramienta eléctrica.** Una llave inglesa u otra llave que se deje puesta en una pieza en movimiento de la herramienta eléctrica pueden ocasionar lesiones personales.
- No intente extender las manos demasiado. Mantenga un apoyo firme sobre el suelo y conserve el equilibrio en todo momento.** Esto permite un mejor control de la herramienta eléctrica en situaciones inesperadas.
- Vístase debidamente. No se ponga ropa suelta o joyas. Mantenga el cabello y la ropa alejados de las piezas móviles.** La ropa suelta, las joyas y el pelo largo pueden quedar atrapados en las piezas en movimiento.
- Si se suministran dispositivos para la conexión del equipo de extracción y recogida de polvo, asegúrese de que estén conectados y de que se usen adecuadamente.** El uso de equipo de recogida de polvo puede reducir los riesgos relacionados con el polvo.
- No deje que la familiaridad adquirida con el uso frecuente de las herramientas le lleve a fiarse demasiado y a descuidar las principales normas de seguridad de la herramienta.** Los descuidos pueden causar lesiones graves en una fracción de segundo.

4) Uso y cuidado de las herramientas Eléctricas

- a) **No fuerce la herramienta eléctrica. Use la herramienta eléctrica correcta para su trabajo.** La herramienta eléctrica correcta funcionará mejor y con mayor seguridad si se utiliza de acuerdo con sus características técnicas.
- b) **No utilice la herramienta eléctrica si no puede encenderse y apagarse con el interruptor.** Toda herramienta eléctrica que no pueda controlarse con el interruptor es peligrosa y debe ser reparada.
- c) **Desconecte el enchufe de la fuente de alimentación y/o extraiga la batería de la herramienta eléctrica, si es desmontable, antes de realizar cualquier ajuste, cambiar accesorios o guardar las herramientas eléctricas.** Dichas medidas de seguridad preventivas reducen el riesgo de poner en marcha accidentalmente la herramienta eléctrica.
- d) **Guarde las herramientas eléctricas que no esté utilizando fuera del alcance de los niños y no permita que utilicen la herramienta eléctrica las personas que no estén familiarizadas con ella o con estas instrucciones.** Las herramientas eléctricas son peligrosas en manos de personas no capacitadas.
- e) **Mantenga en buen estado las herramientas eléctricas y los accesorios. Compruebe si hay desalineación o bloqueo de las piezas en movimiento, rotura de piezas y otras condiciones que puedan afectar el funcionamiento de la herramienta eléctrica. Si la herramienta eléctrica está dañada, llévela para que sea reparada antes de utilizarla.** Se ocasionan muchos accidentes por el mal mantenimiento de las herramientas eléctricas.
- f) **Mantenga las herramientas para cortar afiladas y limpias.** Hay menos probabilidad de que las herramientas para cortar con bordes afilados se bloqueen y son más fáciles de controlar.
- g) **Use la herramienta eléctrica, los accesorios y las brocas de la herramienta etc., conforme a estas instrucciones teniendo en cuenta las condiciones de trabajo y el trabajo que vaya a realizarse.** El uso de la herramienta eléctrica para operaciones que no sean las previstas puede ocasionar una situación peligrosa.
- h) **Mantenga todas las empuñaduras y superficies de agarre secas, limpias y libres de aceite y grasa.** Las empuñaduras y superficies de agarre resbaladizas impiden el agarre y el control seguro de la herramienta en situaciones imprevistas.

5) Uso y cuidado de las herramientas que funcionan con batería

- a) **Recárguelas sólo con el cargador especificado por el fabricante.** Un cargador que sea adecuado para un tipo de batería puede ocasionar un riesgo de incendio si se utiliza con otra batería.

Normas de seguridad adicionales para multiherramientas oscilantes



ADVERTENCIA: Tenga cuidado especialmente cuando lije determinadas maderas (por ej., haya, roble) y metales que pueden producir polvo tóxico. Utilice una mascarilla contra el polvo diseñada específicamente para protegerle contra polvos y gases tóxicos y asegúrese de que las personas que se encuentren o entren en la zona de trabajo también estén protegidas.



ADVERTENCIA: Use esta herramienta en una zona bien ventilada cuando lije metales ferrosos. No utilice la herramienta cerca de líquidos inflamables, gases o residuos. Las chispas o partículas calientes procedentes del lijado o de los cepillos mecánicos de ruptura pueden prender los materiales combustibles.

Lijado de pintura



ADVERTENCIA: Al lijar la pintura, observe las normas aplicables. Preste especial atención a lo siguiente:

- Siempre que sea posible, utilice un aspirador para eliminar el polvo.
- Tenga especial cuidado cuando lije pintura que pueda tener una base de plomo:
 - No permita que los niños ni las mujeres embarazadas accedan a la zona de trabajo.
 - Todas las personas que entren en la zona de trabajo deberán llevar una mascarilla especialmente diseñada para proteger del polvo y las emanaciones procedentes de la pintura al plomo.
 - No coma, beba ni fume en la zona de trabajo.
- Elimine de forma segura las partículas de polvo y los demás residuos que se produzcan.
- **Sostenga la herramienta eléctrica por las superficies aisladas cuando realice una operación en que la herramienta de corte pueda entrar en contacto con un cable oculto o con su propio cable.** El contacto con un cable conectado dejará expuestas las piezas metálicas de la herramienta con corriente, pudiendo dar una descarga eléctrica al operador.
- **Utilice fijaciones u otro tipo de método para fijar y apoyar la pieza de trabajo en una plataforma estable.** Si sostiene la pieza de trabajo con las manos o con el cuerpo, esta quedará inestable y podrá hacerle perder el control.



ADVERTENCIA: Recomendamos el uso de un dispositivo de corriente residual con corrientes residuales de 30mA o menos.

Riesgos residuales

No obstante el cumplimiento de las normas de seguridad pertinentes y del uso de dispositivos de seguridad, existen determinados riesgos residuales que no pueden evitarse. Dichos riesgos son los siguientes:

- Deterioro auditivo.
- Riesgo de lesiones personales debido a partículas flotantes en el aire.

- *Riesgo de quemaduras producidas por los accesorios que se calientan durante el funcionamiento.*
- *Riesgo de lesiones personales por uso prolongado.*

Seguridad eléctrica

El motor eléctrico está concebido para un solo voltaje. Compruebe siempre que el voltaje suministrado corresponda al indicado en la placa de características.

 Su herramienta DEWALT tiene doble aislamiento conforme a la norma EN62841, por lo que no se requiere conexión a tierra.

Si el cable de alimentación está dañado, debe reemplazarlo DEWALT o un servicio técnico autorizado, exclusivamente.

Uso de un alargador

No debe utilizarse un alargador a menos que sea absolutamente necesario. Use un alargador adecuado a la potencia del cargador (consulte los **Datos técnicos**). El tamaño mínimo del conductor es 1,5 mm²; la longitud máxima es 30 m.

Si utiliza un carrete de cable, desenrolle siempre el cable completamente.

Contenido del embalaje

El embalaje contiene:

- 1 Adaptador para todas las cuchillas (DWE315, DWE315SF, DWE315B, DWE315KT, DWE314K)
 - 1 Adaptador de extracción de polvo (DWE315KT)
 - 1 Guía de corte (DWE315KT)
 - 1 Llave hexagonal para guía de corte (DWE315KT)
 - 1 Cuchilla de corte rápido para madera de 31 mm x 43 mm (DWE314K, DWE315KT)
 - 1 Cuchilla de 31 mm x 43 mm para madera con clavos (DWE315, DWE315SF, DWE315KT, DWE315B, DWE314K)
 - 1 Cuchilla semicírculo de 100 mm (DWE314K, DWE315KT)
 - 1 Almohadilla para lijar (DWE315, DWE314K, DW315, DWE315B, DWE315KT)
 - 25 Almohadillas para lijar surtidas (DWE315, DWE314K, DW315, DWE315B, DWE315KT)
 - 1 Cuchilla de 9,5 mm x 43 mm para pieza de madera (DWE315KT)
 - 1 Cuchilla de 3 mm para extraer residuos de carburos (medialuna de 100 mm) (DWE315KT)
 - 1 Cuchilla rígida de raspar (DWE315, DWE315SF, DWE315B, DWE315KT, DWE314K)
 - 1 Llave hexagonal para adaptador de hoja (DWE315, DWE315SF, DWE315B, DWE315KT, DWE314K)
 - 1 Manual de instrucciones
- *Compruebe si la herramienta, piezas o accesorios han sufrido algún desperfecto durante el transporte.*
 - *Tómese el tiempo necesario para leer detenidamente y comprender este manual antes de utilizar la herramienta.*

Marcas sobre la herramienta

En la herramienta se muestran los siguientes pictogramas:



Antes de usarse, lea el manual de instrucciones.



Póngase protección para el oído.



Póngase protección para los ojos.



RPóngase equipo de protección respiratoria.



Radiación visible. No mire fijamente a la luz.

Posición del Código de Fecha (Fig. A)

El Código de fecha **20**, que contiene también el año de fabricación, viene impreso en la caja protectora.

Ejemplo:

2020 XX XX
Año de fabricación

Descripción (Fig. A)



ADVERTENCIA: *Jamás altere la herramienta eléctrica ni ninguna de sus piezas. Podrían producirse lesiones personales o daños.*

- 1 Interruptor de velocidad variable
- 2 Luz de trabajo LED
- 3 Palanca de sujeción de accesorios
- 4 Botón de funcionamiento continuo
- 5 Montaje lateral para accesorios
- 6 Bloque de la guía de corte
- 7 Brazo de la guía de corte

Uso Previsto

Esta multiherramienta oscilante ha sido diseñada para aplicaciones profesionales de lijado de piezas, corte por penetración, cortes de nivel, extracción de materiales excedentes y preparación de superficies.

NO debe usarse en condiciones húmedas ni en presencia de líquidos o gases inflamables.

Esta multiherramienta oscilante es una herramienta eléctrica profesional.

NO permita que los niños toquen la herramienta. El uso de esta herramienta por parte de operadores inexpertos requiere supervisión.

- Este producto no ha sido diseñado para ser utilizado por personas (incluyendo los niños) que posean discapacidades físicas, sensoriales o mentales, o que carezcan de la experiencia, conocimiento o destrezas necesarias a menos que estén supervisadas por una persona que se haga responsable de su seguridad. No deberá dejar nunca que los niños jueguen solos con este producto.

MONTAJE Y AJUSTES



ADVERTENCIA: Para disminuir el riesgo de lesiones personales graves, apague la herramienta y desconéctela de la fuente de alimentación antes de realizar ajuste alguno o de poner o quitar accoplamientos o accesorios. Compruebe que el interruptor de puesta en marcha esté en la posición OFF. La puesta en marcha accidental puede causar lesiones.

Instalación/Extracción de accesorios

(Fig. B–F)

Colocación de accesorios sin herramientas (Fig. B–D)

La multiherramienta DWE314, DWE315 dispone de un sistema de cambio rápido de accesorios. Este sistema permite el cambio rápido de accesorios sin tener que usar llaves abiertas o hexagonales como en otros sistemas de herramientas oscilantes.

1. Agarre la herramienta y apriete la palanca de sujeción del accesorio **3** como se muestra en la Figura B.
2. Limpie cualquier resto que tenga el eje de la herramienta y el soporte de accesorios.
3. Deslice el accesorio entre el eje **8** y el soporte de accesorios comprobando que las ochos clavijas del accesorio encajen en el soporte y estén niveladas con el eje. Compruebe que el accesorio esté orientado como se muestra en la Figura C.
4. Suelte la palanca de sujeción del accesorio.

NOTA: Algunos accesorios tales como los rascadores y las cuchillas pueden montarse en ángulo si es necesario, como se muestra en la Figura D.

Instalación/Extracción de hojas abrasivas (Fig. E)

El rodillo romboidal tiene un sistema de adhesión de gancho y abrazadera para montar las hojas abrasivas. El rodillo permite el uso sobre grandes superficies planas y lugares estrechos o esquinas.

1. Monte el rodillo abrasivo **9** como se describe en **Instalación/Extracción de accesorios**.
2. Alinee los bordes en la hoja abrasiva con el borde del rodillo abrasivo y apriete la hoja abrasiva **10** contra el rodillo.
3. Empuje firmemente la base con la hoja abrasiva montada contra una superficie plana y encienda brevemente la herramienta. Esto facilita una buena adhesión de la hoja abrasiva al rodillo y contribuye a prevenir el desgaste prematuro.
4. Cuando la punta de la hoja abrasiva esté desgastada, extraiga la hoja del rodillo, gire y vuelva a colocar.

Montaje De Accesorios Usando El Adaptador Universal (Fig. F)



CUIDADO: Para evitar lesiones, no use el accesorio para ninguna aplicación si el adaptador no mantiene correctamente sujetado el accesorio.



CUIDADO: Lea y siga todas las advertencias de seguridad del fabricante sobre los accesorios que se utilizan con esta herramienta.



CUIDADO: Para evitar lesiones, compruebe que el adaptador y los accesorios estén firmemente ajustados.

Los accesorios que no sean de DEWALT pueden montarse usando el adaptador universal.

1. Coloque la arandela **11** en la herramienta.
2. Coloque el accesorio en la arandela.
3. Apriete y ajuste la tuerca del adaptador **12** usando una llave hexagonal.

Montaje de la guía de corte (Fig. G–L)

La guía de profundidad/corte le permitirá cortar en modo preciso el material a una profundidad específica y seguir con más precisión una línea de corte marcada.

1. Monte el bloque de la guía de corte **6** introduciendo las orejetas del accesorio **13** en la guía dentro de las ranuras de montaje laterales de accesorios **5** del cuerpo principal de la herramienta.
2. Monte el bloque en la estructura principal con el tornillo de ensamblaje suministrado **15**. Apriete con la llave hexagonal suministrada **16**.

Guía de profundidad

Este dispositivo le permitirá cortar con precisión el material a una profundidad específica.

1. Introduzca el brazo guía **7** como se muestra en la Figura H en la ranura frontal del bloque de la guía **6**.
2. Ajuste la longitud de la guía tirando hacia fuera o empujando hacia dentro para obtener la profundidad de corte deseada, como se muestra en la Figura I.
3. Sujete bien la guía en su lugar girando el botón de ajuste de profundidad/corte **14** hacia la derecha. Para liberar la guía, gire el botón de ajuste de profundidad/corte hacia la izquierda.

Guía de corte

Este dispositivo le permitirá seguir con más precisión una línea de corte marcada.

1. Introduzca el brazo guía **7** como se muestra en la Figura J en las ranuras de los lados derecho e izquierdo del bloque de la guía **6**.
2. Ajuste la longitud de la guía tirando hacia fuera o empujando hacia dentro para obtener la longitud de corte deseada, como se muestra en la Figura K.
3. Sujete bien la guía en su lugar girando el botón de ajuste de profundidad/corte **14** hacia la derecha. Para liberar la guía, gire el botón de ajuste de profundidad/corte hacia la izquierda.

NOTA: El brazo de la guía también puede colocarse en el alojamiento de montaje verticalmente para establecer la altura del corte. Consultar la Figura L.

Montaje del adaptador de extracción de polvo (Fig. P)

El adaptador de extracción de polvo le permitirá conectar la herramienta a un extractor externo de polvo, usando el sistema AirLock™ (DWW9000-XJ) o un accesorio extractor de polvo estándar de 35 mm.

1. Monte el adaptador de extracción de polvo **17** insertando las orejetas **13** en la ranuras de montaje laterales del accesorio **5**.
2. Introduzca el tornillo de ensamblaje **15** en el adaptador de extracción de polvo (q) y apriete con la llave hexagonal de 3 mm **16** suministrada.

FUNCIONAMIENTO

Instrucciones de uso (Fig. M, N)



ADVERTENCIA: Respete siempre las instrucciones de seguridad y las normas aplicables.



ADVERTENCIA: Para disminuir el riesgo de lesiones personales graves, apague la herramienta y desconéctela de la fuente de alimentación antes de realizar ajuste alguno o de poner o quitar acoplamientos o accesorios. Compruebe que el interruptor de puesta en marcha esté en la posición OFF. La puesta en marcha accidental puede causar lesiones.



ADVERTENCIA: Compruebe que el interruptor esté completamente APAGADO antes de enchufar el cable de alimentación.

1. Enchufe el cable de alimentación.
2. Para ENCENDER la herramienta, sujétela como se muestra en la Figura M y apriete el interruptor de velocidad variable **1**.
NOTA: Cuanto más apriete el interruptor, más rápido funcionará la herramienta. Si tiene alguna duda sobre la velocidad correcta para su trabajo, pruebe el rendimiento a baja velocidad y aumentela gradualmente hasta alcanzar una velocidad que le resulte cómoda.
3. Para APAGAR la herramienta, suelte el interruptor de velocidad variable **1**.

Botón de funcionamiento continuo (Fig. N)

Para más comodidad en caso de aplicaciones de uso prolongado, el botón de funcionamiento continuo **4** puede dejar bloqueado el interruptor **1** en la posición de apretado.

Luces de trabajo LED (Fig. O)

La luz de trabajo LED **2** se activará al pulsar el interruptor.

Posición adecuada de las manos (Fig. M)



ADVERTENCIA: Para reducir el riesgo de lesión personal grave, tenga **SIEMPRE** las manos en una posición adecuada como se muestra.



ADVERTENCIA: Para reducir el riesgo de lesión personal grave, sujete **SIEMPRE** bien en caso de que haya una reacción repentina.

Para sostener adecuadamente la herramienta la posición adecuada de las manos deberá ser la que se muestra en la Figura M.

Uso del adaptador de extracción de polvo con el rodillo abrasivo (Fig. Q)

1. Monte el adaptador de extracción de polvo **17**. Consulte la **Montaje del adaptador de extracción de polvo**.
2. Monte el rodillo abrasivo **9** como se describe en **Instalación/Extracción de accesorios**.
3. Monte la hoja abrasiva como se describe en **Instalación/Extracción de hojas abrasivas**.

Uso del adaptador de extracción de polvo con el accesorio de corte por penetración (Fig. R)

1. Monte el adaptador de extracción de polvo. Consulte la **Montaje del adaptador de extracción de polvo**.
2. Empuje el brazo de extracción de polvo **19** en la apertura inferior del adaptador de extracción de polvo **17**.
3. Monte la punta de corte por penetración como se describe en **Instalación/Extracción de accesorios**.
4. Ajuste el brazo o brazos de extracción de polvo **19** para obtener mejores resultados.

Consejos útiles

- Compruebe siempre que la pieza de trabajo esté firmemente sujeta o inmovilizada para evitar movimientos. Cualquier movimiento del material puede afectar la calidad del corte o el acabado del lijado.
- No empiece a lijar sin haber colocado antes el papel abrasivo en el rodillo abrasivo.
- Use papel de grano grueso para lijar superficies rugosas, de grano medio para superficies suaves y de grano fino para el acabado de las superficies. Si es necesario, haga primero una prueba sobre material de desecho.
- La fuerza excesiva reduce la eficiencia de trabajo y sobrecarga el motor. Si se reemplaza regularmente el accesorio, se mantendrá en óptimas condiciones de trabajo.
- No deje que el papel abrasivo se desgaste del todo puesto que se daña la almohadilla de lijar.
- Si la herramienta se recalienta, especialmente cuando se usa a baja velocidad, ponga la máxima velocidad y haga funcionar la herramienta en vacío durante 2 o 3 minutos para enfriar el motor. Evite el uso prolongado a velocidades muy bajas. Mantenga siempre la cuchilla afilada.

MANTENIMIENTO

Su herramienta eléctrica DEWALT ha sido diseñada para funcionar mucho tiempo con un mínimo de mantenimiento. Que siga funcionando satisfactoriamente depende del buen cuidado de la herramienta y de su limpieza periódica.

⚠ ADVERTENCIA: Para disminuir el riesgo de lesiones personales graves, apague la herramienta y desconéctela de la fuente de alimentación antes de realizar ajuste alguno o de poner o quitar accplamientos o accesorios. Compruebe que el interruptor de puesta en marcha esté en la posición OFF. La puesta en marcha accidental puede causar lesiones.



Lubricación

Su herramienta eléctrica no requiere lubricación adicional.



Limpeza

⚠ ADVERTENCIA: Elimine con aire seco la suciedad y el polvo de la carcasa principal tan pronto como se advierta su acumulación en las rejillas de ventilación o en sus proximidades. Cuando lleve a cabo este procedimiento póngase una protección ocular aprobada y una mascarilla antipolvo aprobada.

⚠ ADVERTENCIA: Jamás use disolventes u otros productos químicos fuertes para limpiar las piezas no metálicas de la herramienta. Dichos productos químicos pueden debilitar los materiales con los que están construidas estas piezas. Use un paño humedecido únicamente con agua y jabón suave. Jamás permita que le entre líquido alguno a la herramienta ni sumerja ninguna parte de la misma en líquido.

Accesorios opcionales

⚠ ADVERTENCIA: Dado que los accesorios que no sean los suministrados por DEWALT no han sido sometidos a pruebas con este producto, el uso de tales accesorios con esta herramienta podría ser peligroso. Para disminuir el riesgo de lesiones, con este producto se deben usar exclusivamente accesorios recomendados por DEWALT.

Consulte a su proveedor si desea información más detallada sobre los accesorios apropiados.

Accesorios compatibles

- Almohadilla de lijado oscilante
- Cuchilla oscilante para madera con clavos
- Cuchilla oscilante ancha de titanio para madera con clavos
- Cuchilla oscilante para madera dura
- Cuchilla oscilante de corte rápido para madera
- Cuchilla oscilante ancha de corte rápido para madera
- Cuchilla oscilante para piezas de madera
- Cuchilla oscilante de titanio para metales
- Cuchilla oscilante en semicírculo
- Cuchilla oscilante de titanio en semicírculo
- Cuchilla oscilante para cortes de nivel
- Cuchilla oscilante de titanio para cortes de nivel
- Cuchilla oscilante para multimateriales
- Cuchilla oscilante rígida de raspar
- Cuchilla oscilante flexible de raspar
- Cuchilla oscilante para extraer residuos de carburo
- Cuchilla oscilante de corte rápido para extraer residuos de carburo
- Cuchilla oscilante para raspar carburos

Proteger el medio ambiente



Recogida selectiva. Los productos y las baterías marcadas con este símbolo no deben desecharse junto con los residuos domésticos normales.

Los productos y las baterías contienen materiales que pueden ser recuperados y reciclados, reduciendo la demanda de materias primas. Recicle los productos eléctricos y las baterías de acuerdo con las disposiciones locales. Para más información, vaya a www.2helpU.com.

RESOLUCIÓN DE PROBLEMAS

Problema	Causa posible	Solución posible
La unidad no arranca.	Cable no enchufado.	Enchufe la herramienta en una toma de corriente que funcione.
	El fusible del circuito está fundido.	Cambie el fusible del circuito. (Si el producto hace fundir reiteradamente el fusible del circuito, deje de usarlo inmediatamente y hágalo reparar por un agente de reparaciones autorizado por DEWALT.)
	Se activa el interruptor de desconexión.	Restablezca el interruptor de desconexión. (Si el producto hace activar reiteradamente el interruptor de desconexión, deje de usarlo inmediatamente y hágalo reparar por un agente de reparaciones autorizado por DEWALT.)
	El cable o el interruptor están dañados.	Haga cambiar el cable o el interruptor por un agente de reparaciones autorizado por DEWALT.

OUTIL MULTIFONCTION OSCILLANT

DWE314, DWE315

Félicitations !

Vous avez choisi un outil DEWALT. Des années d'expertise dans le développement et l'innovation de ses produits ont fait de DEWALT, le partenaire privilégié des utilisateurs professionnels d'outils électriques.

Fiche technique

		DWE314	DWE315
Tension	V_{AC}	230	230
Type		1	1
Puissance consommée	W	250	300
Puissance utile	W	170	170
Fréquence d'oscillation	min^{-1}	0–22000	0–22000
Angle d'oscillation		1,6°	1,6°
Poids	kg	1,5	1,5
Valeurs acoustiques et valeurs vibratoires (somme vectorielle triax) selon EN62841.			
L_{PA} (niveau d'émission de pression acoustique)	dB(A)	89	89
L_{WA} (niveau de puissance acoustique)	dB(A)	100	100
K (incertitude pour le niveau acoustique donné)	dB(A)	3	3
Valeur d'émission de vibration $a_h =$			
Incertitude K =	m/s^2	8,7	8,7

Le niveau sonore et/ou de vibrations émis indiqué dans ce feuillet d'informations a été mesuré conformément à une méthode de test normalisée établie dans par la norme EN62841 et il peut être utilisé pour comparer un outil à un autre. Il peut également être utilisé pour effectuer une évaluation préliminaire de l'exposition.



AVERTISSEMENT : le niveau sonore et/ou de vibrations émis déclarés correspondent aux applications principales de l'outil. Cependant, si l'outil est utilisé pour des applications différentes, avec des accessoires différents ou qu'il est mal entretenu, le niveau sonore et/ou de vibrations émis peut varier. Ces éléments peuvent augmenter considérablement le niveau d'exposition sur la durée totale de travail.

Toute estimation du degré d'exposition aux vibrations et/ou au bruit doit également prendre en compte les heures où l'outil est éteint ou lorsqu'il est en marche sans effectuer aucune tâche. Ces éléments peuvent réduire sensiblement le degré d'exposition sur la durée totale de travail.

Identifiez et déterminez les mesures de sécurité supplémentaires pouvant protéger l'utilisateur des

effets des vibrations et/ou du bruit, comme par exemple l'entretien de l'outil et des accessoires, le fait de conserver les mains au chaud (pertinent pour les vibrations) et d'organiser les méthodes de travail.

Certificat de Conformité CE

Directives Machines



Outil multifonction oscillant DWE314, DWE315

DEWALT certifie que les produits décrits dans le paragraphe **Fiche technique** sont conformes aux normes : 2006/42/UE, EN62841-1:2015, EN62841-2-4:2014.

Ces produits sont également compatibles avec les Directives 2014/30/UE et 2011/65/UE. Pour plus d'informations, veuillez contacter DEWALT à l'adresse suivante ou vous reporter au dos de cette notice d'instructions.

Le soussigné est responsable de la compilation du fichier technique et fait cette déclaration au nom de DEWALT.

Markus Rompel
Vice-président Ingénierie, PTE-Europe
DEWALT, Richard-Klinger-Strasse 11,
D-65510, Idstein, Allemagne
04.03.2019



AVERTISSEMENT : afin de réduire le risque de blessure, lisez le manuel d'instruction.

Définitions : consignes de sécurité

Les définitions ci-dessous décrivent le niveau de gravité de chaque mot signalétique. Lisez le manuel de l'utilisateur et soyez attentif à ces symboles.



DANGER : indique une situation dangereuse imminente qui, si elle n'est pas évitée, entraînera des **blessures graves ou mortelles**.



AVERTISSEMENT : indique une situation dangereuse potentielle qui, si elle n'est pas évitée, pourrait entraîner des **blessures graves ou mortelles**.



ATTENTION : indique une situation dangereuse potentielle qui, si elle n'est pas évitée, pourrait entraîner des **blessures minimales ou modérées**.

AVIS : indique une pratique ne **posant aucun risque de dommages corporels**, mais qui par contre, si rien n'est fait pour l'éviter, **pourrait poser des risques de dommages matériels**.



Indique un risque d'électrocution.



Indique un risque d'incendie.

Consignes de sécurité générales propres aux outils électriques



AVERTISSEMENT : veuillez lire tous les avertissements de sécurité, toutes les instructions, illustrations et spécifications fournies avec cet outil électrique. Le non respect des instructions listées ci-dessous peut conduire à des chocs électriques, des incendies et/ou de graves blessures.

CONSERVER TOUTES CES DIRECTIVES ET CONSIGNES À TITRE DE RÉFÉRENCE

Le terme « outil électrique » mentionné dans les avertissements ci-après se rapporte aux outils alimentés sur secteur (avec fil) ou par piles (sans fil).

1) Sécurité – Aire de Travail

- Maintenir l'aire de travail propre et bien éclairée.** Les lieux sombres ou encombrés sont propices aux accidents.
- Ne pas utiliser un outil électrique dans un milieu déflagrant, comme en présence de liquides, gaz ou poussières inflammables.** Les outils électriques peuvent produire des étincelles qui pourraient enflammer toute émanation ou poussière ambiante.
- Maintenir à l'écart les enfants, ou toute autre personne, lors de l'utilisation d'un outil électrique.** Toute distraction pourrait faire perdre la maîtrise de l'appareil.

2) Sécurité – Électricité

- La fiche électrique de l'outil doit correspondre à la prise murale. Ne modifier la fiche en aucune façon. Ne pas utiliser de fiche d'adaptation avec un outil électrique mis à la terre (masse).** L'utilisation de fiches d'origine et de prises appropriées réduira tout risque de décharges électriques.
- Éviter tout contact corporel avec des éléments mis à la terre comme : tuyaux, radiateurs, cuisinières ou réfrigérateurs.** Les risques de décharges électriques augmentent lorsque le corps est mis à la terre.
- Ne pas exposer les outils électriques à la pluie ou à l'humidité.** Tout contact d'un outil électrique avec un liquide augmente les risques de décharges électriques.
- Ne pas utiliser le cordon de façon abusive. Ne jamais utiliser le cordon pour transporter, tirer ou débrancher un outil électrique. Protéger le cordon de toute source de chaleur, de l'huile, et de tout bord tranchant ou pièce mobile.** Les cordons endommagés ou emmêlés augmentent les risques de décharges électriques.
- En cas d'utilisation d'un outil électrique à l'extérieur, utiliser systématiquement une rallonge conçue à cet effet.** Cela diminuera tout risque de décharges électriques.

- Si on ne peut éviter d'utiliser un outil électrique en milieu humide, utiliser un circuit protégé par un dispositif de courant résiduel (RCD).** Cela réduira tout risque de décharges électriques.

3) Sécurité Individuelle

- Rester systématiquement vigilant et faire preuve de jugement lorsqu'on utilise un outil électrique. Ne pas utiliser d'outil électrique en cas de fatigue ou sous l'influence de drogues, d'alcool ou de médicaments.** Tout moment d'inattention pendant l'utilisation d'un outil électrique comporte des risques de dommages corporels graves.
- Porter un équipement de protection individuel. Porter systématiquement un dispositif de protection oculaire.** Le fait de porter un masque anti-poussières, des chaussures antidérapantes, un casque de sécurité ou un dispositif de protection auditive, lorsque la situation le requiert, réduira les risques de dommages corporels.
- Prévenir tout démarrage accidentel. S'assurer que l'interrupteur est en position d'arrêt avant de brancher l'outil sur le secteur et/ou à la batterie, ou de le ramasser ou le transporter.** Transporter un outil le doigt sur l'interrupteur ou brancher un outil électrique alors que l'interrupteur est en position de marche invite les accidents.
- Retirer toute clé de réglage avant de démarrer l'outil.** Une clé laissée sur une pièce rotative d'un outil électrique comporte des risques de dommages corporels.
- Adopter une position stable. Maintenir les pieds bien ancrés au sol et conserver son équilibre en permanence.** Cela permettra de mieux maîtriser l'outil électrique en cas de situations imprévues.
- Porter des vêtements appropriés. Ne porter aucun vêtement ample ou bijou. Gardez vos cheveux et vos vêtements éloignés des pièces en mouvement, car ils pourraient s'y faire prendre.**
- Lorsqu'un dispositif de connexion à un système de dépoussiérage ou d'élimination est fourni, s'assurer qu'il est branché et utilisé correctement.** L'utilisation de ces dispositifs peut réduire les risques engendrés par les poussières.
- Ne pensez pas être à ce point familiarisé avec l'outil après l'avoir utilisé à de nombreuses reprises, au point de ne plus rester vigilant et d'en oublier les consignes de sécurité.** Toute action imprudente peut engendrer de graves blessures en une fraction de seconde.

4) Utilisation et Entretien des Outils Électriques

- Ne pas forcer un outil électrique. Utiliser l'outil approprié au travail en cours.** L'outil approprié effectuera un meilleur travail, de façon plus sûre et à la vitesse pour laquelle il a été conçu.
- Ne pas utiliser un outil électrique dont l'interrupteur est défectueux.** Tout appareil dont l'interrupteur est défectueux est dangereux et doit être réparé.

- c) **Débranchez la prise du secteur et/ou retirez le bloc-batterie, s'il est amovible, de l'outil électrique avant d'effectuer tout réglage, de changer un accessoire ou de ranger l'outil électrique.** Ces mesures de sécurité préventives réduisent le risque de démarrage accidentel de l'outil électrique.
- d) **Après utilisation, ranger les outils électriques hors de portée des enfants et ne permettre à aucune personne non familière avec son fonctionnement (ou sa notice d'instructions) de l'utiliser.** Les outils peuvent être dangereux entre des mains inexpérimentées.
- e) **Entretenez les outils électriques et leurs accessoires. Vérifier les pièces mobiles pour s'assurer qu'elles sont bien alignées et tournent librement, qu'elles sont en bon état et ne sont affectées d'aucune condition susceptible de nuire au bon fonctionnement de l'outil. En cas de dommage, faire réparer l'outil électrique avant toute nouvelle utilisation.**
De nombreux accidents sont causés par des outils mal entretenus.
- f) **Maintenir tout organe de coupe propre et bien affûté.** Les outils de coupe bien entretenus et affûtés sont moins susceptibles de se coincer et sont plus faciles à contrôler.
- g) **Utiliser un outil électrique, ses accessoires, mèches, etc., conformément aux présentes directives et suivant la manière prévue pour ce type particulier d'outil électrique, en tenant compte des conditions de travail et de la tâche à effectuer.** L'utilisation d'un outil électrique à des fins autres que celles prévues est potentiellement dangereuse.
- h) **Maintenez toutes les poignées et surfaces de préhension sèches, propres et exemptes d'huile et de graisse.** Des poignées et des surfaces de préhension glissantes ne permettent pas de manipuler et de contrôler l'outil correctement en cas de situations inattendues.

5) Utilisation et entretien de la batterie

- a) **Recharger la batterie uniquement avec le chargeur spécifié par le fabricant.** Un chargeur propre à un certain type de batterie peut créer des risques d'incendie lorsqu'utilisé avec d'autres batteries.

Consignes de sécurité supplémentaires pour l'outil multifonction oscillant



AVERTISSEMENT : prenez garde aux éventuelles poussières toxiques pouvant se former lors du ponçage d'un métal ou de certains bois (hêtre, chêne, par ex.).

Portez toujours un masque spécialement conçu pour vous protéger des poussières et émanations toxiques et veillez à ce que les personnes situées dans ou passant par la zone de travail soient également protégées.



AVERTISSEMENT : cet outil doit être utilisé dans une zone bien aérée lors du ponçage de métaux ferreux. Ne l'utilisez pas à proximité de liquides inflammables, de gaz ou de poussières. Les étincelles ou particules chaudes

provenant du ponçage ou de l'arc des charbons du moteur pourraient enflammer les matériaux combustibles.

Ponçage de peinture



AVERTISSEMENT : respecter les règles en vigueur pour le ponçage de peintures en prêtant une attention particulière à ce qui suit:

- Si possible, utiliser un aspirateur de poussière.
- Lors du ponçage de peintures présumées à base de plomb:
 - Interdire l'accès à la zone de travail aux femmes enceintes et aux enfants.
 - Toutes les personnes ayant accès à la zone de travail doivent porter un masque conçu pour la protection contre les poussières et les vapeurs de plomb.
 - Ne pas manger, boire ou fumer dans la zone de travail.
- Se débarrasser de la poussière et des autres débris de manière sûre.
- **Tenir l'outil par les surfaces isolées prévues à cet effet pendant toute utilisation où l'outil de coupe pourrait entrer en contact avec des fils électriques cachés ou son propre cordon.** Tout contact avec un fil sous tension met les parties métalliques exposées de l'outil sous tension et électrocute l'utilisateur.
- **Utilisez les pinces ou un autre moyen pratique pour fixer et soutenir l'ouvrage sur une plateforme stable.** Tenir l'ouvrage dans vos mains ou contre le corps le rend instable et peut conduire à une perte de contrôle.



AVERTISSEMENT : nous recommandons l'utilisation d'un disjoncteur différentiel avec un seuil de déclenchement de 30mA ou moins.

Risques résiduels

Malgré l'application de la réglementation de sécurité applicable et la mise en œuvre des dispositifs de sécurité, certains risques résiduels ne peuvent pas être évités. À savoir :

- Diminution de l'acuité auditive.
- Risques de dommages corporels dus à la projection de particules.
- Risques de brûlures provoquées par des accessoires chauffant pendant leur utilisation.
- Risques de dommages corporels dus à un usage prolongé.

Sécurité électrique

Le moteur électrique a été conçu pour fonctionner sur une tension unique. Vérifier systématiquement que la tension du secteur correspond bien à la tension indiquée sur la plaque signalétique.



Votre outil DEWALT à double isolation est conforme à la norme EN62841 ; un branchement à la terre n'est donc pas nécessaire.

Si le cordon d'alimentation est endommagé, il ne doit être remplacé que par DEWALT ou un prestataire de services agréé

CH Toujours utiliser la fiche prescrite lors du remplacement du câble d'alimentation.

Type 11 pour la classe II (Isolation double) – outils

Type 12 pour la classe I (Conducteur de terre) – outils

CH En cas d'utilisation à l'extérieur, connecter les outils portatifs à un disjoncteur FI.

Utilisation d'une rallonge

N'utiliser une rallonge qu'en cas de nécessité absolue. Utiliser une rallonge homologuée compatible avec la tension nominale du chargeur (consulter la **Caractéristiques techniques**). La section minimale du conducteur est de 1,5 mm² pour une longueur maximale de 30 m.

En cas d'utilisation d'un dévidoir, dérouler systématiquement le câble sur toute sa longueur.

Contenu de l'emballage

Ce carton comprend :

- 1 Adaptateur pour toutes les lames (DWE315, DWE315SF, DWE315B, DWE315KT, DWE314K)
 - 1 Adaptateur d'aspiration de poussières (DWE315KT)
 - 1 Guide de coupe (DWE315KT)
 - 1 Clé à six pans pour guide de coupe (DWE315KT)
 - 1 Lame Fastcut pour bois 31 mm x 43 mm (DWE314K, DWE315KT)
 - 1 Lame pour bois avec clous 31 mm x 43 mm (DWE315, DWE315SF, DWE315KT, DWE315B, DWE314K)
 - 1 Lame semi-circulaire 100 mm (DWE314K, DWE315KT)
 - 1 Tête de ponçage (DWE315, DWE314K, DW315, DWE315B, DWE315KT)
 - 25 Papiers de verre assortis (DWE315, DWE314K, DW315, DWE315B, DWE315KT)
 - 1 Lame de finition pour bois 9,5 mm x 43 mm (DWE315KT)
 - 1 Lame au carbure 3 mm pour retrait de jointoiment (100 mm demi-lune) (DWE315KT)
 - 1 Lame racloir rigide (DWE315, DWE315SF, DWE315B, DWE315KT, DWE314K)
 - 1 Clé à six pans pour adaptateur de lame (DWE315, DWE315SF, DWE315B, DWE315KT, DWE314K)
 - 1 Notice d'instructions
- Vérifier que l'appareil et ses pièces ou accessoires n'ont pas été endommagés lors du transport.
 - Prendre le temps de lire attentivement et comprendre cette notice d'instructions avant toute utilisation de l'appareil.

Étiquettes sur l'appareil

On trouve les diagrammes suivants sur l'outil :



Lire la notice d'instructions avant toute utilisation.



Porter un dispositif de protection auditive.



Porter un dispositif de protection oculaire.



Porter un dispositif de protection respiratoire.



Rayonnement visible. Ne pas exposer à la lumière.

Emplacement de la Date Codée de Fabrication (Fig. A)

La date codée de fabrication **20**, qui comprend aussi l'année de fabrication, est imprimée sur le boîtier.

Exemple :

2020 XX XX

Année de fabrication

Description (Fig. A)



AVERTISSEMENT : ne jamais modifier l'outil électrique ni aucun de ses composants. Il y a risques de dommages corporels ou matériels.

- 1 Gâchette à variateur de vitesse
- 2 Éclairage à DEL
- 3 Levier de serrage d'accessoire
- 4 Bouton de verrouillage
- 5 Support d'accessoire latéral
- 6 Bloc du guide de coupe
- 7 Bras du guide de coupe

Utilisation Prévus

Cet outil multifonction oscillant est conçu pour les applications professionnelles de ponçage de finition, de coupe en plongée, de coupe à ras, de retrait de matériau en excès et de préparation de surface.

NE PAS les utiliser en milieu humide ou en présence de gaz ou de liquides inflammables.

Cet outil multifonction oscillant est un outil électrique professionnel.

NE PAS les laisser à la portée des enfants. Une supervision est nécessaire auprès de tout utilisateur non expérimenté.

- Ce produit n'est pas prévu pour être utilisé par des personnes (y compris les enfants) dont les capacités physiques, sensorielles ou mentales sont réduites ou qui manquent d'expérience ou d'aptitudes, sauf si ces personnes sont surveillées par une autre personne responsable de leur sécurité. Ne jamais laisser les enfants seuls avec ce produit.

MONTAGE ET RÉGLAGES



AVERTISSEMENT : pour réduire tout risque de dommages corporels graves, arrêter et débrancher l'outil avant tout réglage ou avant de retirer ou installer toute pièce ou tout accessoire. S'assurer que la gâchette est bien en position d'ARRÊT. Tout démarrage accidentel pourrait causer des dommages corporels.

Installation/retrait des accessoires (Fig. B–F)

Serrage de l'accessoire sans outil (Fig. B–D)

Le DWE314, DWE315 inclut un système de changement rapide d'accessoire. Il permet un changement plus rapide de l'accessoire sans utiliser de clés, contrairement aux autres outils oscillants.

1. Saisissez l'outil et pincez le levier de serrage de l'accessoire **3** comme illustré sur la Figure B.
2. Éliminez les éventuels débris sur l'arbre de l'outil et le porte-accessoire.
3. Faites coulisser l'accessoire entre l'arbre **8** et le porte-accessoire pour vous assurer que l'accessoire s'engage sur les huit broches du support et qu'il arrive à fleur de l'arbre. Assurez-vous que l'accessoire soit orienté comme illustré sur la Figure C.
4. Relâchez le levier de serrage de l'accessoire.

REMARQUE : Certains accessoires, comme les racloirs et les lames, peuvent être montés de biais si nécessaire, comme illustré sur la Figure D.

Installation/retrait des feuilles de papier de verre (Fig. E)

Une plaque en losange utilise un système d'attache à crochet et boucle pour attacher les feuilles de papier de verre. La plaque vous permet l'utilisation sur de grandes surfaces planes et dans des points étroits ou des coins.

1. Raccordez la plaque de ponçage **9** comme décrit à la section **Installation/retrait des accessoires**.
2. Alignez les bords du papier de verre avec le bord de la plaque de ponçage et appuyez le papier de verre **10** sur la plaque.
3. Appuyez fermement sur la base avec le papier de verre attaché contre une surface plane et activez brièvement l'outil. Cela permet une bonne adhérence entre la plaque et le papier de verre et permet d'éviter l'usure prématurée.
4. Lorsque la pointe du papier de verre est usée, détachez la feuille de la plaque, retournez-la et attachez-la de nouveau.

Raccordement Des Accessoires Avec L'adaptateur Universel (Fig. F)



ATTENTION : pour éviter les blessures, n'utilisez pas d'accessoire pour une application si l'adaptateur n'est pas capable de retenir l'accessoire.



ATTENTION : lisez et respectez les consignes de sécurité du fabricant pour tous les accessoires utilisés avec cet outil.



ATTENTION : pour éviter les blessures, assurez-vous que l'adaptateur et l'accessoire sont solidement serrés.

Les accessoires qui ne sont pas fabriqués par DEWALT peuvent être raccordés avec l'adaptateur universel.

1. Placez la rondelle **11** sur l'outil.
2. Placez l'accessoire sur la rondelle.
3. Serrez et fixez l'écrou de l'adaptateur **12** avec une clé hexagonale.

Raccordement du guide de coupe (Fig. G–L)

Le guide de profondeur/coupe vous permet de couper de manière précise le matériau à une profondeur spécifiée et de suivre rigoureusement une ligne de coupe.

1. Raccordez le bloc du guide de coupe **6** en introduisant les onglets de l'accessoire **13** sur le guide dans les encoches du support d'accessoire latéral **5** sur le corps principal de l'outil.
2. Fixez le bloc sur le corps principal avec l'ensemble à vis fourni **15**. Serrez avec la clé hexagonale fournie **16**.

Guide de profondeur

Cette caractéristique vous permet de couper de manière précise le matériau à une profondeur spécifiée.

1. Introduisez le bras du guide **7** comme illustré sur la Figure H dans l'encoche avant sur le bloc du guide **6**.
2. Réglez la longueur du guide en le sortant ou le rentrant pour obtenir la profondeur de coupe désirée, comme illustré sur la Figure I.
3. Fixez le guide en position en tournant le bouton de réglage de profondeur/coupe **14** vers la droite. Pour libérer le guide, tournez le bouton de réglage de profondeur/coupe vers la gauche.

Guide de coupe

Cette caractéristique vous permet de suivre rigoureusement une ligne de coupe.

1. Introduisez le bras du guide **7** comme illustré sur la Figure J dans les encoches à gauche et à droite du bloc du guide **6**.
2. Réglez la longueur du guide en le sortant ou le rentrant pour obtenir la longueur de coupe désirée, comme illustré sur la Figure K.
3. Fixez le guide en position en tournant le bouton de réglage de profondeur/coupe **14** vers la droite. Pour libérer le guide, tournez le bouton de réglage de profondeur/coupe vers la gauche.

REMARQUE : Le bras du guide peut aussi être placé verticalement dans l'ensemble carter afin de définir la hauteur à partir d'une coupe. Consultez la Figure L.

Raccordement de l'adaptateur d'aspiration de poussières (Fig. P)

L'adaptateur d'aspiration de poussières vous permet de raccorder l'outil à un aspirateur externe, soit avec le système AirLock™ (DWW9000-XJ), soit avec un raccord d'aspirateur standard de 35 mm.

1. Raccordez l'adaptateur d'aspiration de poussières **17** en introduisant les onglets **13** dans les encoches du support d'accessoire latéral **5**.
2. Introduisez l'ensemble à vis **15** dans l'adaptateur d'aspiration de poussières **17** et serrez avec la clé hexagonale fournie **16**.

FONCTIONNEMENT

Consignes d'utilisation (Fig. M, N)



AVERTISSEMENT : respecter systématiquement les consignes de sécurité et les normes en vigueur.



AVERTISSEMENT : pour réduire tout risque de dommages corporels graves, arrêter et débrancher l'outil avant tout réglage ou avant de retirer ou installer toute pièce ou tout accessoire. S'assurer que la gâchette est bien en position d'ARRÊT. Tout démarrage accidentel pourrait causer des dommages corporels.



AVERTISSEMENT : assurez-vous que l'interrupteur est bien sur OFF (ARRÊT) avant de brancher le cordon d'alimentation.

1. Branchez le cordon d'alimentation.
2. Mettez l'outil en marche et tenez-le comme illustré sur la Figure M, puis appuyez sur la gâchette à variateur de vitesse ①.
REMARQUE : Plus vous appuyez sur la gâchette, plus l'outil tourne rapidement. En cas de doute concernant la vitesse de fonctionnement appropriée, testez le fonctionnement à faible vitesse, puis augmentez graduellement jusqu'à trouver une vitesse appropriée.
3. Pour arrêter l'outil, relâchez la gâchette à variateur de vitesse ①.

Bouton de verrouillage (Fig. N)

Pour un plus grand confort durant les utilisations prolongées, le bouton de verrouillage ④ permet de verrouiller la gâchette ① en position enfoncée.

Éclairage à DEL (Fig. O)

L'éclairage à DEL ② s'active lorsque la gâchette est enfoncée.

Position correcte des mains (Fig. M)



AVERTISSEMENT : pour réduire tout risque de dommages corporels graves, adopter **SYSTÉMATIQUEMENT** la position des mains illustrée.



AVERTISSEMENT : pour réduire tout risque de dommages corporels graves, maintenir fermement et **SYSTÉMATIQUEMENT** l'outil pour anticiper toute réaction soudaine de sa part.

La position correcte des mains nécessite de tenir l'outil comme illustré sur la Figure M.

Utilisation de l'adaptateur d'aspiration de poussières avec la plaque de ponçage (Fig. Q)

1. Raccordez l'adaptateur d'extraction de poussières ⑰.
Consultez la **Raccordement de l'adaptateur d'aspiration de poussières**.
2. Raccordez la plaque de ponçage ⑨ comme décrit à la section **Installation/retrait des accessoires**.
3. Attachez le papier de verre comme décrit à la section **Installation/retrait du papier de verre**.

Utilisation de l'adaptateur d'aspiration de poussières avec l'accessoire pour coupe en plongée (Fig. R)

1. Raccordez l'adaptateur d'extraction de poussières.
Consultez la **Raccordement de l'adaptateur d'aspiration de poussières**.
2. Enfoncez le bras d'aspiration de poussières ⑲ dans l'ouverture inférieure de l'adaptateur d'aspiration de poussières ⑰.
3. Raccordez l'embout de coupe en plongée comme décrit à la section **Installation/retrait des accessoires**.
4. Réglez le bras d'aspiration de poussières ⑲ pour obtenir les meilleurs résultats.

Conseils utiles

- Assurez-vous toujours que l'ouvrage soit solidement maintenu ou serré pour éviter les mouvements. Tout mouvement du matériau peut affecter la qualité de la coupe ou la finition du ponçage.
- Ne commencez pas à poncer si le papier de verre n'est pas attaché à la plaque de ponçage.
- Utilisez du papier de verre à gros grain pour poncer les surfaces rugueuses, à grain moyen pour les surfaces lisses et à grain fin pour les surfaces de finition. Si nécessaire, effectuez un essai sur du matériau de rebut.
- Une force excessive réduira le rendement et causera une surcharge du moteur. Remplacez régulièrement l'accessoire pour conserver un rendement optimal.
- Ne laissez pas le papier de verre s'user totalement sous peine d'endommager la tête de ponçage.
- Si l'outil surchauffe, notamment lorsqu'il est utilisé à faible vitesse, réglez la vitesse au maximum et faites-le fonctionner à vide pendant 2–3 minutes pour refroidir le moteur. Évitez l'utilisation prolongée à très faible vitesse. Maintenez toujours la lame bien affûtée.

MAINTENANCE

Votre outil électrique DeWALT a été conçu pour fonctionner longtemps avec un minimum de maintenance. Le fonctionnement continu et satisfaisant de l'outil dépendra d'une maintenance adéquate et d'un nettoyage régulier.



AVERTISSEMENT : pour réduire tout risque de dommages corporels graves, arrêter et débrancher l'outil avant tout réglage ou avant de retirer ou installer toute pièce ou tout accessoire. S'assurer que la gâchette est bien en position d'ARRÊT. Tout démarrage accidentel pourrait causer des dommages corporels.



Lubrification

Votre outil électrique ne requiert aucune lubrification additionnelle.



Entretien



AVERTISSEMENT : éliminer poussière et saleté du boîtier principal à l'aide d'air comprimé chaque fois que les orifices d'aération semblent s'encrasser. Porter systématiquement des lunettes de protection et un masque anti-poussières homologués au cours de cette procédure.



AVERTISSEMENT : ne jamais utiliser de solvants ou tout autre produit chimique décapant pour nettoyer les parties non métalliques de l'outil. Ces produits chimiques pourraient en attaquer les matériaux utilisés. Utiliser un chiffon humidifié avec de l'eau et un savon doux. Protéger l'outil de tout liquide et n'immerger aucune de ses pièces dans aucun liquide.

Accessoires en option



AVERTISSEMENT : comme les accessoires autres que ceux offerts par DEWALT n'ont pas été testés avec ce produit, leur utilisation avec cet appareil pourrait être dangereuse. Pour réduire tout risque de dommages corporels, seuls des accessoires DEWALT recommandés doivent être utilisés avec cet appareil.

Veuillez consulter votre revendeur pour plus d'informations sur les accessoires appropriés.

Accessoires compatibles

Tête de ponçage oscillante

Lame oscillante pour bois avec clous

Grande lame oscillante au titane pour bois avec clous

Lame oscillante pour bois dur

Lame oscillante Fastcut pour bois

Grande lame oscillante Fastcut pour bois

Lame oscillante de finition pour bois

Lame métallique oscillante au titane

Lame oscillante semi-circulaire

Lame oscillante semi-circulaire au titane

Lame oscillante pour coupe à ras

Lame oscillante au titane pour coupe à ras

Lame oscillante multifonction

Lame racloir rigide oscillante

Lame racloir flexible oscillante

Lame oscillante au carbure pour le retrait de jointolement

Lame oscillante Fastcut au carbure pour le retrait de jointolement

Râpe oscillante au carbure

Protection de l'environnement



Tri sélectif. Les produits et batteries marqués de ce symbole ne doivent pas être jetés avec les déchets ménagers.

Les produits et batteries contiennent des matières qui peuvent être récupérées et recyclées afin de réduire la demande en matières premières. Veuillez recycler les produits électriques et les batteries conformément aux dispositions locales en vigueur. Pour plus d'informations, consultez le site www.2helpU.com.

DÉPANNAGE

Problème	Cause possible	Solution possible
L'appareil ne démarre pas.	Le cordon n'est pas branché.	Branchez l'outil dans une prise qui fonctionne.
	Le fusible du circuit est grillé.	Remplacez le fusible du circuit. (si l'appareil fait sauter le fusible du circuit de manière répétitive, cessez immédiatement l'utilisation et faites-le réparer par un technicien de réparation agréé DEWALT).
	Le coupe-circuit s'est déclenché.	Rétablissez le coupe-circuit. (si l'appareil déclenche le coupe-circuit de manière répétitive, cessez immédiatement l'utilisation et faites-le réparer par un technicien de réparation agréé DEWALT).
	Le cordon ou l'interrupteur sont endommagés.	Faites remplacer le cordon ou l'interrupteur par un technicien de réparation agréé DEWALT.

MULTI-UTENSILE OSCILLANTE

DWE314, DWE315

Congratulazioni!

Per aver scelto un apparato DeWALT. Gli anni di esperienza, lo sviluppo e l'innovazione meticolosi del prodotto fanno di DeWALT uno dei partner più affidabili per gli utilizzatori di apparati elettrici professionali.

Dati Tecnici

		DWE314	DWE315
Tensione	V_{ac}	230	230
Tipo		1	1
Potenza assorbita	W	250	300
Potenza resa	W	170	170
Frequenza di oscillazione	min^{-1}	0–22000	0–22000
Angolo di oscillazione		1,6°	1,6°
Peso	kg	1,5	1,5

Valori di rumorosità e valori di vibrazione (somma vettore triassiale) secondo EN62841

L_{PA} (livello pressione sonora delle emissioni)	dB(A)	89	89
L_{WA} (livello potenza sonora)	dB(A)	100	100
K (incertezza per il livello sonoro dato)	dB(A)	3	3
Valore di emissione delle vibrazioni a_{h1} =	m/s^2	18,4	18,4
Incetezza K =	m/s^2	8,7	8,7

I livelli di vibrazione e/o rumorosità indicati in questo foglio informativo secondo una procedura standardizzata e prevista nella norma EN62841 e possono essere utilizzati per mettere a confronto elettrodomestici diversi. Possono essere utilizzati per una valutazione preliminare dell'esposizione.

AVVERTENZA: i livelli di vibrazione e/o rumorosità dichiarati si riferiscono alle applicazioni principali dell'elettrodomestico. Tuttavia, se l'elettrodomestico viene utilizzato per applicazioni diverse, con accessori diversi, o non riceve adeguata manutenzione, i suoi livelli di rumorosità e/o di vibrazione potrebbero differire da tali valori. Ciò potrebbe aumentare sensibilmente i livelli di esposizione per il periodo di utilizzo complessivo. Per una stima del livello di esposizione a rumore e vibrazione dovrebbero considerare anche i momenti in cui l'elettrodomestico è spento oppure in cui è acceso, ma non viene utilizzato. Ciò potrebbe ridurre sensibilmente il livello di esposizione durante il periodo di utilizzo complessivo. Identificare ulteriori misure di sicurezza per proteggere l'operatore dagli effetti della vibrazione e/o del rumore, quali: sottoporre l'utensile e gli accessori a manutenzione,

tenere le mani calde (rilevante per le vibrazioni) e organizzare dei modelli di lavoro.

Dichiarazione di conformità CE

Direttiva Macchine



Multi-utensile oscillante DWE314, DWE315

DeWALT dichiara che i prodotti qui descritti nei **Dati tecnici** sono conformi alle normative: 2006/42/UE, EN62841-1:2015, EN62841-2-4:2014.

Questi prodotti sono anche conformi alla Direttiva 2014/30/UE e 2011/65/UE. Per ulteriori informazioni, contattare DeWALT all'indirizzo seguente o vedere sul retro del manuale.

Il firmatario è responsabile della compilazione del documento tecnico e rende questa dichiarazione per conto di DeWALT.

Markus Rompel
Vice Presidente Tecnico, PTE-Europe
DeWALT, Richard-Klinger-Strasse 11,
D-65510, Idstein, Germania
04.03.2019



AVVERTENZA: per ridurre il rischio di lesioni, leggere attentamente il manuale di istruzioni.

Definizioni: linee guida per la sicurezza

Le definizioni seguenti descrivono il livello di criticità di ciascuna indicazione. Leggere il manuale e prestare attenzione ai seguenti simboli.



PERICOLO: indica una situazione di pericolo imminente che, se non viene evitata, **provoca il decesso o lesioni personali gravi**.



AVVERTENZA: indica una situazione potenzialmente pericolosa che, se non viene evitata, **può provocare il decesso o lesioni personali gravi**.



ATTENZIONE: indica una situazione potenzialmente pericolosa che, se non viene evitata, **può provocare lesioni personali di entità lieve o moderata**.

AVVISO: indica una situazione **non in grado di causare lesioni personali** ma che, se non evitata, **potrebbe provocare danni materiali**.



Segnala il pericolo di scosse elettriche.



Segnala rischio di incendi.

Avvertenze generali di sicurezza per appareati elettrici



AVVERTENZA: leggere attentamente tutte le avvertenze, istruzioni, illustrazioni e specifiche fornite con l'apparato. La mancata osservanza delle istruzioni seguenti può dar luogo a scossa elettrica, incendio e/o lesioni gravi.

CONSERVARE LE AVVERTENZE E LE ISTRUZIONI PER RIFERIMENTI FUTURI

Il termine "apparato elettrico" utilizzato nelle avvertenze fa riferimento sia agli apparati alimentati a corrente (con cavo elettrico), sia a quelli a batteria (senza cavo).

1) Sicurezza Dell'area di Lavoro

- Mantenere l'area di lavoro pulita e ben illuminata.** Gli ambienti disordinati o scarsamente illuminati favoriscono gli incidenti.
- Non azionare gli apparati in ambienti con atmosfera esplosiva, come quelli in presenza di liquidi, gas o polveri infiammabili.** Gli apparati elettrici creano scintille che possono incendiare le polveri o i fumi.
- Durante l'uso di un apparato elettrico, tenere lontani i bambini e chiunque si trovi nelle vicinanze.** Le distrazioni possono provocare la perdita di controllo.

2) Sicurezza Elettrica

- Le spine dell'apparato elettrico devono essere adatte alla presa di alimentazione. Non modificare la spina in alcun modo. Non collegare un adattatore alla spina di un apparato elettrico dotato di scarico a terra.** Per ridurre il rischio di scossa elettrica evitare di modificare le spine e utilizzare sempre le prese appropriate.
- Evitare il contatto con superfici collegate con la terra, quali tubature, termosifoni, fornelli e frigoriferi.** Se il proprio corpo è collegato con la terra, il rischio di scossa elettrica aumenta.
- Non esporre gli apparati elettrici alla pioggia o all'umidità.** Se l'acqua entra nell'apparato elettrico aumenta il rischio di scossa elettrica.
- Non utilizzare il cavo elettrico in modo improprio. Non utilizzare mai il cavo per spostare, tirare o scollegare l'apparato elettrico. Tenere il cavo elettrico lontano da fonti di calore, olio, bordi taglienti o parti in movimento.** Se il cavo è danneggiato o impigliato, il rischio di scossa elettrica aumenta.
- Quando l'apparato elettrico viene impiegato all'aperto, utilizzare unicamente cavi di prolunga previsti per esterni.** L'uso di un cavo elettrico adatto ad ambienti esterni riduce il rischio di scossa elettrica.
- Se è non è possibile evitare l'uso di un apparato elettrico in ambienti umidi, usare una fonte di corrente protetta da un interruttore differenziale (salvavita).** L'uso di un interruttore differenziale riduce il rischio di scossa elettrica.

3) Sicurezza Personale

- Quando si utilizza un apparato elettrico evitare di distrarsi. Prestare attenzione a quello che si sta facendo e utilizzare il buon senso. Non utilizzare l'apparato elettrico quando si è stanchi o sotto l'effetto di droghe, alcool o medicinali.** Un solo attimo di distrazione durante l'uso di tali apparati potrebbe provocare gravi lesioni personali.
- Indossare abbigliamento di protezione adeguato. Utilizzare sempre protezioni oculari.** L'uso di abbigliamento di protezione quali mascherine antipolvere, scarpe antinfortunistiche antiscivolo, caschi di sicurezza o protezioni uditive, in condizioni opportune consente di ridurre le lesioni personali.
- Evitare avvii involontari. Assicurarsi che l'interruttore sia in posizione di spento prima inserire l'alimentazione elettrica e/o il blocco batteria e prima di afferrare o trasportare l'apparato.** Il trasporto di apparati elettrici tenendo il dito sull'interruttore o quando sono collegati alla rete elettrica con l'interruttore nella posizione di accesso provoca incidenti.
- Prima di accendere l'apparato elettrico, rimuovere eventuali chiavi o utensili di regolazione.** Un utensile di regolazione o una chiave fissati su una parte rotante dell'apparato elettrico possono provocare lesioni personali.
- Non sporgersi. Mantenere sempre una buona stabilità al suolo ed equilibrio.** Ciò consente un migliore controllo dell'apparato nelle situazioni impreviste.
- Indossare vestiario adeguato. Non indossare abiti lenti o gioielli. Tenere i capelli e gli indumenti lontano dalle parti in movimento.** Abiti lenti, gioielli o capelli lunghi possono impigliarsi nelle parti in movimento.
- Se i dispositivi sono forniti di collegamento con l'attrezzatura di aspirazione e raccolta delle polveri, assicurarsi che siano collegati e utilizzati correttamente.** La raccolta delle polveri può ridurre i pericoli legati a queste ultime.
- Non lasciare che la familiarità acquisita dall'uso frequente degli utensili induca a cedere alla tentazione di ignorare i principi di utilizzo sicuro degli stessi.** Un'azione imprudente potrebbe provocare lesioni gravi in una frazione di secondo.

4) Uso e Manutenzione Dell'apparato Elettrico

- Non forzare l'apparato. Utilizzare un apparato adatto al lavoro da eseguire.** L'apparato lavora meglio e con maggior sicurezza se utilizzato secondo quanto è stato previsto.
- Non utilizzare l'apparato se l'interruttore non permette l'accensione o lo spegnimento.** Qualsiasi apparato elettrico che non possa essere controllato tramite l'interruttore è pericoloso e deve essere riparato.

- c) **Scollegare la spina dalla presa di corrente e/o la batteria dall'elettrotensile, se staccabile, prima di effettuare qualsiasi tipo di regolazione, cambiare gli accessori o riparlo.** Queste misure di sicurezza preventive riducono il rischio di azionare l'apparato accidentalmente.
- d) **Riporre gli apparati non utilizzati fuori dalla portata dei bambini ed evitarne l'uso da parte di persone che hanno poca familiarità con l'apparato elettrico e con le presenti istruzioni.** Gli apparati elettrici sono pericolosi in mano a persone inesperte.
- e) **Eseguire la manutenzione degli elettrotensili e degli accessori. Verificare il cattivo allineamento e inceppamento di parti mobili, la rottura di componenti e ogni altra condizione che possa influire sul funzionamento degli apparati. Se danneggiato, far riparare l'apparato elettrico prima dell'uso.** Molti incidenti sono provocati da apparati elettrici su cui non è stata effettuata la corretta manutenzione.
- f) **Tenere gli utensili da taglio affilati e puliti.** La manutenzione corretta degli utensili da taglio con bordi affilati riduce le probabilità di inceppamento e ne facilita il controllo.
- g) **Utilizzare l'apparato elettrico, gli accessori, le punte ecc., rispettando le presenti istruzioni e tenendo in considerazione le condizioni di funzionamento e il lavoro da eseguire.** L'utilizzo dell'apparato elettrico per impieghi diversi da quelli previsti può provocare situazioni di pericolo.
- h) **Mantenere le impugnature e le superfici di presa asciutte, pulite e senza tracce di olio o grasso.** Impugnature e superfici di presa scivolose non consentono di maneggiare e controllare in modo sicuro l'utensile nel caso di imprevisti.

5) Uso e Manutenzione Della Batteria

- a) **Ricaricare l'apparato esclusivamente con il caricabatteria specificato dal produttore.** Un caricabatteria adatto a un determinato tipo di batteria può provocare il rischio di incendio se utilizzato con un pacco batteria differente.

Norme di sicurezza aggiuntive per il multi-utensile oscillante



AVVERTENZA! fare attenzione durante le operazioni di levigatura di alcuni tipi di legno (ad esempio faggio, quercia) e del metallo che potrebbero produrre della polvere tossica. Indossare una maschera anti-polvere realizzata in modo specifico per proteggere contro la polvere e i fumi tossici e assicurare nel contempo la protezione del personale che si trova o che accede alla zona di lavoro.



AVVERTENZA! usare quest'utensile in un'area ben ventilata durante le operazioni di levigatura di metalli ferrosi. Non usare l'utensile in prossimità di polvere, gas o liquidi infiammabili. Le scintille o le particelle surriscaldate

prodotte dalle spazzole del motore da smerigliatura o ad arco potrebbero incendiare i materiali combustibili.

Levigatura di superfici verniciate



AVVERTENZA! per le operazioni di asportazione delle vernici dalle superfici attenersi alle indicazioni relative. Prestare particolare attenzione alle seguenti avvertenze.

- Ove possibile, raccogliere le polveri mediante un aspirapolvere.
- Prendere speciali precauzioni durante la levigatura di vernici a base di piombo:
 - Non consentire l'accesso all'area di lavoro a bambini e donne in stato interessante.
 - Tutte le persone che entrano nell'area di lavoro devono indossare una maschera di protezione specifica per polveri ed esalazioni di pitture a base di piombo.
 - Non mangiare, bere o fumare nell'area di lavoro.
- Predisporre per l'aspirazione in sicurezza delle particelle di polvere o di qualsiasi altro materiale residuo della lavorazione.
- **Sostenere l'apparato con supporti aventi superfici isolanti quando si eseguono lavorazioni in cui la parte tagliente potrebbe toccare cavi elettrici nascosti o il cavo di alimentazione dell'apparato stesso.** In caso di contatto con una linea sotto tensione le parti metalliche dell'apparato vengono sottoposte a tensione provocando una scossa elettrica.
- **Usare morse o altri metodi pratici per fissare e bloccare il pezzo da lavorare ad una piattaforma stabile.** Tenere il lavoro con le mani o contro il corpo non assicura la stabilità e potrebbe portare ad una perdita del controllo.



AVVERTENZA: consigliamo l'utilizzo di un dispositivo di corrente residua con una corrente nominale residua di 30mA o inferiore.

Rischi residui

Malgrado l'applicazione delle principali regole di sicurezza e l'implementazione di dispositivi di sicurezza, alcuni rischi residui non possono essere evitati. Questi sono:

- Menomazioni uditive.
- Rischio di lesioni personali causati da schegge volanti.
- Rischio di bruciature causate da parti che si arroventano durante la lavorazione.
- Rischio di lesioni personali causate dall'utilizzo prolungato.

Sicurezza elettrica

Il motore elettrico è stato progettato per essere alimentato con un solo livello di tensione. Verificare sempre che l'alimentazione corrisponda alla tensione della targhetta.



L'apparato DEWALT possiede doppio isolamento secondo la normativa EN62841, perciò non è necessario il collegamento a terra.

Se il cavo di alimentazione è danneggiato, deve essere riparato esclusivamente da DEWALT o da un centro di assistenza autorizzato.

CH Per la sostituzione del cavo di alimentazione, utilizzare sempre la spina di tipo prescritto.

- Tipo 11 per la classe II (doppio isolamento) – utensili elettrici
- Tipo 12 per la classe I (messa a terra) – utensili elettrici

CH Gli apparecchi portatili, utilizzati in ambiente esterno, devono essere collegati ad un interruttore differenziale.

Utilizzo di un cavo di prolunga

Non si dovrebbe mai utilizzare un cavo di prolunga se non assolutamente necessario. Utilizzare un cavo di prolunga omologato, adatto alla presa di ingresso del caricabatterie (vedere i **Dati tecnici**). La sezione minima del conduttore è 1,5 mm² e la lunghezza massima è 30 m.

Se si utilizza un cavo in bobina, srotolarlo completamente.

Contenuto della confezione

La confezione contiene:

- 1 Adattatore per tutte le lame (DWE315, DWE315SF, DWE315B, DWE315KT, DWE314K)
- 1 Adattatore di aspirazione polvere (DWE315KT)
- 1 Guida di taglio (DWE315KT)
- 1 Chiave esagonale della guida di taglio (DWE315KT)
- 1 Lama per il taglio rapido del legno 31 mm x 43 mm (DWE314K, DWE315KT)
- 1 Lama per legno con chiodi 31 mm x 43 mm (DWE315, DWE315SF, DWE315KT, DWE315B, DWE314K)
- 1 Lama semicircolare 100 mm (DWE314K, DW315, DWE315KT)
- 1 Platorello di levigatura (DWE315, DWE314K, DW315, DWE315B, DWE315KT)
- 25 Pezzi di carta vetrata assortiti (DWE315, DWE314K, DW315, DWE315B, DWE315KT)
- 1 Lama per i dettagli del legno 9,5 mm x 43 mm (DWE315KT)
- 1 Lama per la rimozione della malta in carburo 3 mm (mezza luna 100 mm) (DWE315KT)
- 1 Lama con raschietto rigido (DWE315, DWE315SF, DWE315B, DWE315KT, DWE314K)
- 1 Chiave esagonale dell'adattatore della lama (DWE315, DWE315SF, DWE315B, DWE315KT, DWE314K)
- 1 Manuale di istruzioni
- *Verificare eventuali danni all'apparato, ai componenti o agli accessori che possano essere avvenuti durante il trasporto.*
- *Prima di utilizzare il prodotto, leggere e comprendere interamente questo manuale.*

Riferimenti sull'apparato

Sull'apparato sono presenti i seguenti simboli:



Leggere il manuale d'istruzioni prima dell'uso.



Utilizzare protezioni acustiche.



Utilizzare protezioni oculari.



Indossare protezioni respiratorie.



Radiazione visibile. Non guardare direttamente la luce.

Posizione del Codice Data (Fig. A)

Il codice data **20**, che comprende anche l'anno di fabbricazione, è stampato sulla superficie dell'alloggiamento.

Esempio:

2020 XX XX
Anno di fabbricazione

Descrizione (Fig. A)



AVVERTENZA: non modificare l'apparato o alcuna parte di esso. Si possono causare danni o lesioni personali.

- 1 Interruttore a velocità variabile
- 2 Torcia LED
- 3 Leva di serraggio accessori
- 4 Pulsante di blocco
- 5 Montaggio laterale accessori
- 6 Blocco di guida del taglio
- 7 Braccio di guida del taglio

Utilizzo Previsto

Questo multi-utensile oscillante è progettato per applicazioni professionali di sabbatura fine, taglio a tuffo, taglio a filo, rimozione di materiali in eccesso e applicazioni di preparazione delle superfici.

NON utilizzare in condizioni di bagnato o in presenza di liquidi o gas infiammabili.

Questo multi-utensile oscillante è un apparato elettrico professionale.

NON PERMETTERE ai bambini di avvicinarsi all'apparato.

Le persone inesperte devono utilizzare questo apparato solo sotto sorveglianza.

- Questo prodotto non è destinato per l'uso da parte di persone (compresi i bambini) con capacità fisiche, sensoriali o mentali ridotte, o prive di esperienza e conoscenza, a meno che non abbiano ottenuto sorveglianza o istruzioni riguardo all'uso dell'apparecchio da parte di una persona responsabile della loro sicurezza. I bambini non devono mai essere lasciati da soli con questo prodotto.

ASSEMBLAGGIO E REGOLAZIONI



AVVERTENZA: per ridurre il rischio di gravi lesioni personali, spegnere l'apparato e scollegarlo dall'alimentazione prima di eseguire qualsiasi regolazione o rimozione/installazione di dotazioni o accessori. Assicurarsi che l'interruttore a grilletto sia in posizione OFF. Un avvio accidentale può causare lesioni.

Installazione/rimozione degli accessori

(Fig. B–F)

Morsetto per accessori senza utensile (Fig. B–D)

Il modello DWE314, DWE315 è munito di un sistema per la sostituzione rapida degli accessori. Questa operazione consente sostituzioni più rapide degli accessori senza bisogno di chiavi o chiavi esagonali come altri sistemi per utensili oscillanti.

1. Afferrare l'utensile e spingere la leva di serraggio degli accessori **3** come indicato in Figura B.
2. Rimuovere gli eventuali detriti residui dall'albero dell'utensile e dal supporto per gli accessori.
3. Far scorrere l'accessorio tra l'albero **8** e il supporto per gli accessori assicurandosi che l'accessorio innesti tutti gli otto piedini sul supporto e sia a livello con l'albero. Assicurarsi che l'accessorio sia orientato come in Figura C.
4. Rilasciare la leva di serraggio per accessori.

NOTA: alcuni accessori, come i raschietti e le lame, possono essere montati ad angolo se necessario come indicato in Figura D.

Installazione/rimozione delle lamine di smerigliatura (Fig. E)

Una platina a forma di diamante utilizza un sistema di adesione di velcro per fissare le lamine di smerigliatura. La platina consente l'uso su superfici ampie o su punti stretti o angoli.

1. Fissare la platina di smerigliatura **9** come descritto in **Installazione/rimozione degli accessori**.
2. Allineare le estremità sulla lamina di smerigliatura, con l'estremità della platina di smerigliatura e premere la lamina di smerigliatura **10** sulla platina.
3. Premere saldamente la base con la lamina di smerigliatura fissata contro una superficie piana e accendere brevemente l'utensile. Questo consente una buona adesione tra la platina e la lamina di smerigliatura e aiuta anche a prevenire l'usura prematura.
4. Quando la punta della lamina di smerigliatura si consuma, staccare la lamina dalla platina, ruotare e riapplicare.

Montaggio Degli Accessori Con L'adattatore Universale (Fig. F)



ATTENZIONE: per evitare lesioni, non utilizzare alcun accessorio per un'applicazione in cui l'adattatore non riesca a tenere l'accessorio.



ATTENZIONE: leggere e seguire tutte le avvertenze di sicurezza del produttore per qualsiasi accessorio fornito con questo utensile.



ATTENZIONE: per evitare lesioni, assicurarsi che l'adattatore e l'accessorio sia ben serrati.

Gli accessori non-DEWALT possono essere montati con l'adattatore universale.

1. Posizionare la rondella **11** sull'utensile.
2. Posizionare l'accessorio sulla rondella.

3. Serrare e fissare il dado dell'adattatore **12** con la chiave esagonale.

Montaggio della guida di taglio (Fig. G–L)

La guida di profondità/taglio consente di tagliare il materiale con precisione a una profondità specificata e di tracciare più accuratamente una linea di taglio marcata.

1. Montare il blocco della guida di taglio **6** inserendo le linguette dell'accessorio **13** sulla guida negli alloggiamenti per il montaggio laterale dell'accessorio **5** sul corpo principale dell'apparato.
2. Fissare il blocco al corpo principale con il gruppo vite in dotazione **15**. Serrare con la chiave esagonale in dotazione **16**.

Guida di profondità

Questa funzione consente di tagliare con precisione il materiale a una profondità specificata.

1. Inserire il braccio della guida **7** come indicato in Figura H nell'alloggiamento anteriore sul blocco della guida **6**.
2. Regolare la lunghezza della guida tirandola in fuori o spingendola in dentro per ottenere la profondità di taglio desiderata come indicato in Figura I.
3. Fissare la guida in posizione ruotando la manopola di regolazione della profondità/taglio **14** in senso orario. Per rilasciare la guida, ruotare la manopola di profondità/taglio in senso anti-orario.

Guida di taglio

Questa funzione consente di tracciare in modo più preciso una linea di taglio marcata.

1. Inserire il braccio della guida **7** come indicato in Figura J negli alloggiamenti sui lati sinistro e destro del blocco della guida **6**.
2. Regolare la lunghezza della guida tirandola in fuori o spingendola in dentro per ottenere la lunghezza desiderata come indicato in Figura K.
3. Fissare la guida in posizione ruotando la manopola di regolazione della profondità/taglio **14** in senso orario. Per rilasciare la guida, ruotare la manopola di profondità/taglio in senso anti-orario.

NOTA: Il braccio della guida può anche essere posizionato nell'assemblaggio della protezione in verticale per impostare l'altezza da un taglio. Fare riferimento alla Figura L.

Montaggio dell'adattatore per l'aspirazione della polvere (Fig. P)



L'adattatore per l'aspirazione della polvere consente di collegare l'apparato a un aspiratore per la polvere esterno, utilizzando il sistema AirLock™ (DWW9000-XJ), o un accessorio di aspirazione della polvere da 35 mm.

1. Montare l'adattatore di aspirazione per la polvere **17** inserendo le linguette **13** negli alloggiamenti di montaggio laterale dell'accessorio **5**.

- Inserire il gruppo vite **15** nell'adattatore di aspirazione della polvere **17** e serrare con la chiave esagonale in dotazione **16**.

FUNZIONAMENTO

Istruzioni per l'uso (Fig. M, N)

-  **AVVERTENZA:** osservare sempre le istruzioni di sicurezza e le normative in vigore.
-  **AVVERTENZA:** per ridurre il rischio di gravi lesioni personali, spegnere l'apparato e scollegarlo dall'alimentazione prima di eseguire qualsiasi regolazione o rimozione/installazione di dotazioni o accessori. Assicurarsi che l'interruttore a grilletto sia in posizione OFF. Un avvio accidentale può causare lesioni.
-  **AVVERTENZA:** assicurarsi che l'interruttore sia completamente SPENTO prima di collegare il cavo di alimentazione.

- Collegare il cavo di alimentazione.
- Per accendere l'apparato, tenerlo come mostrato in Figura M e premere l'interruttore di velocità variabile **1**.
NOTA: più si preme l'interruttore, maggiore sarà la velocità di funzionamento dell'apparato. In caso di dubbio sulla velocità di funzionamento corretta, testare le prestazioni a bassa velocità e aumentare gradualmente finché non si ottiene una velocità ottimale.
- Per spegnere l'apparato, rilasciare l'interruttore di azionamento a velocità variabile **1**.



Pulsante di blocco (Fig. N)

Per una maggiore comodità nelle applicazioni a uso esteso, il pulsante di blocco **4** può bloccare il grilletto **1** in posizione premuta.

Torcia LED (Fig. O)

La torcia LED **2** si attiva quando viene premuto il grilletto.

Corretto posizionamento delle mani (Fig. M)

-  **AVVERTENZA:** per ridurre il rischio di lesioni personali gravi, tenere le mani **SEMPRE** nella posizione corretta, come illustrato.
-  **AVVERTENZA:** per ridurre il rischio di lesioni personali gravi, mantenere **SEMPRE** l'apparato con presa sicura per prevenire reazioni improvvise.

Secondo il corretto posizionamento delle mani, una mano deve tenere l'apparato come illustrato in Figura M.

Utilizzo dell'adattatore di aspirazione della polvere con la platina di smerigliatura (Fig. Q)

- Montare l'adattatore di aspirazione della polvere **17**. Fare riferimento alla **Montaggio dell'adattatore per l'aspirazione della polvere**.
- Montare la platina di smerigliatura **9** come descritto in **Installazione/rimozione degli accessori**.

- Montare la lamina di smerigliatura come descritto in **Installazione/rimozione delle lamine di smerigliatura**.

Utilizzo dell'adattatore di aspirazione della polvere con l'accessorio di taglio a tuffo (Fig. R)

- Montare l'adattatore di aspirazione della polvere. Fare riferimento alla **Montaggio dell'adattatore per l'aspirazione della polvere**.
- Spingere il braccio di aspirazione della polvere **19** nell'apertura inferiore dell'adattatore di aspirazione della polvere **17**.
- Montare la punta di taglio a tuffo come descritto in **Installazione/rimozione degli accessori**.
- Regolare il braccio di aspirazione della polvere **19** per risultati ottimali.

Suggerimenti utili

- Assicurarsi sempre che il pezzo da lavorare sia tenuto saldamente o serrato per impedirne il movimento. Qualsiasi movimento del materiale potrebbe compromettere la qualità del taglio o la finitura della smerigliatura.
- Non avviare la smerigliatura senza aver fissato la carta vetrata alla platina di smerigliatura.
- Utilizzare carta a grana grossa per smerigliare le superfici ruvide, a grana media per le superfici levigate e a grana fine per le superfici di finitura. Se necessario, eseguire prima una prova su materiale di scarto.
- Una forza eccessiva ridurrà l'efficienza operativa e causerà il sovraccarico del motore. La sostituzione periodica dell'accessorio manterrà un'efficienza operativa ottimale.
- Non lasciare che la carta vetrata si consumi, siccome danneggerà il platorello di smerigliatura.
- In caso di surriscaldamento dell'apparato, specialmente se usato a bassa velocità, impostare la velocità al massimo e lasciarlo funzionare a vuoto per 2–3 minuti per raffreddare il motore. Evitare l'uso prolungato a velocità molto basse. Mantenere sempre la lama affilata.

MANUTENZIONE

Questo apparato DeWALT è stato progettato per funzionare a lungo con una manutenzione minima. Per avere prestazioni sempre soddisfacenti occorre avere cura dell'apparato e sottoporlo a pulizia periodica.

-  **AVVERTENZA:** per ridurre il rischio di gravi lesioni personali, spegnere l'apparato e scollegarlo dall'alimentazione prima di eseguire qualsiasi regolazione o rimozione/installazione di dotazioni o accessori. Assicurarsi che l'interruttore a grilletto sia in posizione OFF. Un avvio accidentale può causare lesioni.



Lubrificazione

L'apparato non richiede alcuna ulteriore lubrificazione.



Pulizia



AVVERTENZA: soffiare via la polvere dall'alloggiamento con aria compressa, non appena vi sia sporco visibile all'interno e intorno alle prese d'aria di ventilazione.

Quando si esegue questa procedura indossare occhiali di protezione e mascherine antipolvere omologati.



AVVERTENZA: non utilizzare solventi o altri prodotti chimici aggressivi per pulire le parti non metalliche dell'apparato. Questi prodotti chimici indeboliscono i materiali utilizzati per questi componenti. Utilizzare un panno inumidito solo con acqua e sapone delicato. Non far penetrare del liquido all'interno dell'apparato, e non immergere alcuno dei suoi componenti direttamente in un liquido.

Accessori su richiesta



AVVERTENZA: su questo prodotto sono stati collaudati soltanto gli accessori offerti da DEWALT, quindi l'utilizzo di accessori diversi potrebbe essere rischioso. Per ridurre il rischio di lesioni, su questo prodotto vanno utilizzati solo gli accessori raccomandati DEWALT.

Rivolgersi al proprio rivenditore per ulteriori informazioni sugli accessori più adatti.

Accessori compatibili

Platorello di smerigliatura oscillante

Lama per legno con chiodi oscillante

Lama larga per legno con chiodi oscillante in titanio

Lama per legno massiccio oscillante

Lama per il taglio rapido del legno oscillante

Lama larga per il taglio rapido del legno oscillante

Lama per dettagli in legno oscillante

Lama per metalli oscillante in titanio

Lama semicircolare oscillante

Lama semicircolare oscillante in titanio

Lama per il taglio a filo oscillante

Lama per il taglio a filo oscillante in titanio

Lama multimateriale oscillante

Lama con raschietto rigido oscillante

Lama con raschietto flessibile oscillante

Lama per la rimozione della malta in carburo oscillante

Lama per la rimozione della malta a taglio rapido in carburo oscillante

Raschietto in carburo oscillante

Rispetto ambientale



Raccolta differenziata. I prodotti e le batterie contrassegnati con questo simbolo non devono essere smaltiti con i normali rifiuti domestici.



Prodotti e batterie contengono materiali che possono essere recuperati o riciclati diminuendo la domanda di materie prime. Si prega di riciclare prodotti elettrici e batterie secondo le disposizioni locali. Ulteriori informazioni sono disponibili all'indirizzo www.2helpU.com.

Rispetto ambientale

Problema	Causa possibile	Soluzione possibile
L'unità non parte.	Il cavo non è inserito.	Collegare l'apparato a una presa funzionante.
	Il fusibile del circuito è saltato.	Sostituire il fusibile del circuito. (Se il prodotto fa saltare continuamente il fusibile di circuito, interrompere l'uso immediatamente e farlo riparare da un agente di riparazione autorizzato DEWALT.)
	L'interruttore differenziale è scattato.	Reimpostare l'interruttore differenziale. (Se il prodotto fa scattare continuamente l'interruttore differenziale, interrompere l'uso immediatamente e farlo riparare da un agente di riparazione autorizzato DEWALT.)
	Il cavo o l'interruttore è danneggiato.	Far sostituire il cavo o l'interruttore da un agente di riparazione autorizzato DEWALT.

OSCILLERENDE MULTI-TOOL DWE314, DWE315

Hartelijk gefeliciteerd!

U hebt gekozen voor een DEWALT gereedschap. Jarenlange ervaring, grondige productontwikkeling en innovatie maken DEWALT tot een van de betrouwbaarste partners voor gebruikers van professioneel gereedschap.

Technische gegevens

		DWE314	DWE315
Spanning	V _{ac}	230	230
Type		1	1
Vermogen	W	250	300
Afgegeven vermogen	W	170	170
Oscillatiefrequentie	min ⁻¹	0–22000	0–22000
Oscillatiehoek		1,6°	1,6°
Gewicht	kg	1,5	1,5
Lawaaiwaarden en vibratiewaarden (triax-vectorsom) volgens EN62841.			
L _{PA} (emissie geluidsdrukniveau)	dB(A)	89	89
L _{WA} (niveau geluidsvermogen)	dB(A)	100	100
K (onzekerheid voor het gegeven geluidsniveau)	dB(A)	3	3
Vibratie-emissiewaarde a _h =	m/s ²	18,4	18,4
Onzekerheid K =	m/s ²	8,7	8,7

Het vibratie- en/of geluids-emissieniveau dat in dit informatieblad wordt gegeven, is gemeten in overeenstemming met een gestandaardiseerde test volgens EN62841 en kan worden gebruikt om het ene gereedschap met het andere te vergelijken. Het kan worden gebruikt voor een eerste beoordeling van blootstelling.

WAARSCHUWING: Het verklaarde vibratie- en/of geluids-emissieniveau geldt voor de hoofdtoepassingen van het gereedschap. Als het gereedschap echter voor andere toepassingen wordt gebruikt, dan wel met andere accessoires, of slecht wordt onderhouden, kan de vibratie- en/of geluids-emissie verschillen. Dit kan het blootstellingsniveau aanzienlijk verhogen gedurende de totale werkperiode.

Bij een schatting van het blootstellingsniveau aan vibratie- en/of geluid moet ook rekening worden gehouden met de tijd dat het gereedschap is uitgeschakeld, of aanstaat maar niet werkelijk wordt ingezet bij werkzaamheden. Dit kan het blootstellingsniveau aanzienlijk verminderen gedurende de totale arbeidsduur.

Stel vast of er nog aanvullende veiligheidsmaatregelen zijn ter bescherming van de gebruiker tegen de effecten

van trilling en/of geluid, zoals: het onderhouden van gereedschap en de accessoires, de handen warm houden (relevant voor trilling) en de organisatie van werkpatronen.

EG-conformiteitsverklaring

Richtlijn Voor Machines



Oscillerende Multi-Tool DWE314, DWE315

DEWALT verklaart dat deze producten zoals beschreven onder **Technische gegevens** in overeenstemming zijn met: 2006/42/EG; EN62841-1:2015, EN62841-2-4:2014.

Deze producten voldoen ook aan de Richtlijn 2014/30/EU en 2011/65/EU. Neem voor meer informatie contact op met DEWALT via het volgende adres of kijk op de achterzijde van de gebruiksaanwijzing.

De ondergetekende is verantwoordelijk voor de samenstelling van het technische bestand en legt deze verklaring af namens DEWALT.

Markus Rempel
Vice-President Engineering, PTE-Europa
DEWALT, Richard-Slinger-Strasse 11,
D-65510, Idstein, Duitsland
04.03.2019



WAARSCHUWING: Lees de instructiehandleiding om het risico op letsel te verminderen.

Definities: Veiligheidsrichtlijnen

De definities hieronder beschrijven de ernstgraad voor elk signaalwoord. Gelieve de handleiding te lezen en op deze symbolen te letten.

! **GEVAAR:** Wijst op een dreigende gevaarlijke situatie die, indien niet vermeden, **zal leiden tot de dood of ernstige verwondingen.**

! **WAARSCHUWING:** Wijst op een mogelijk gevaarlijke situatie die, indien niet vermeden, **zou kunnen leiden tot de dood of ernstige letsels.**

! **VOORZICHTIG:** Wijst op een mogelijk gevaarlijke situatie die, indien niet vermeden, **kan leiden tot kleine of matige letsels.**

OPMERKING: Geeft een handeling aan **waarbij geen persoonlijk letsel optreedt** die, indien niet voorkomen, **schade aan goederen kan veroorzaken.**



Wijst op risico van een elektrische schok.



Wijst op brandgevaar.

Algemene veiligheidswaarschuwingen voor elektrisch gereedschap



WAARSCHUWING: Lees alle veiligheidswaarschuwingen, instructies, illustraties en specificaties die bij dit gereedschap zijn meegeleverd. Het niet opvolgen van alle onderstaande instructies kan leiden tot een elektrische schok, brand en/of ernstig persoonlijk letsel.

BEWAAR ALLE WAARSCHUWINGEN EN INSTRUCTIES ALS TOEKOMSTIG REFERENTIEMATERIAAL

De term „elektrisch gereedschap“ in de waarschuwingen verwijst naar uw (met een snoer) op de netspanning aangesloten elektrische gereedschap of naar (draadloos) elektrisch gereedschap met een accu.

1) Veiligheid Werkplaats

- a) **Houd het werkgebied schoon en goed verlicht.** Rommelige of donkere gebieden zorgen voor ongelukken.
- b) **Bedien elektrische gereedschappen niet in een explosieve omgeving, zoals in de nabijheid van ontvlambare vloeistoffen, gassen of stof.** Elektrische gereedschappen veroorzaken vonken die het stof of de dampen kunnen doen ontbranden.
- c) **Houd kinderen en omstanders op een afstand terwijl u een elektrisch gereedschap bedient.** Als u wordt afgeleid kunt u de controle over het gereedschap verliezen.

2) Elektrische Veiligheid

- a) **Stekkers van elektrisch gereedschap moeten in het stopcontact passen. Pas de stekker nooit op enige manier aan. Gebruik geen adapterstekkers samen met geaard elektrisch gereedschap.** Niet aangepaste stekkers en passende contactdozen verminderen het risico op een elektrische schok.
- b) **Vermijd lichamelijk contact met geaarde oppervlaktes zoals buizen, radiatoren, fornuizen en ijskasten.** Er bestaat een verhoogd risico op een elektrische schok als uw lichaam geaard is.
- c) **Stel elektrisch gereedschap niet bloot aan regen of natte omstandigheden.** Als er water in een elektrisch gereedschap terecht komt, verhoogt dit het risico op een elektrische schok.
- d) **Behandel het stroomsnoer voorzichtig. Gebruik het stroomsnoer nooit om het elektrische gereedschap te dragen of te trekken, of de stekker uit het stopcontact te halen. Houd het snoer uit de buurt van warmte, olie, scherpe randen, of bewegende onderdelen.** Beschadigde snoeren of snoeren die in de war zijn verhogen het risico op een elektrische schok.
- e) **Als u een elektrisch gereedschap buitenshuis gebruikt, gebruikt u een verlengsnoer dat geschikt**

is voor gebruik buitenshuis. Het gebruik van een verlengsnoer dat geschikt is voor buitenshuis, vermindert het risico op een elektrische schok.

- f) **Als het gebruik van een elektrisch gereedschap op een vochtige locatie onvermijdelijk is, gebruikt u een stroomvoorziening die beveiligd is met een aardlekschakelaar.** Het gebruik van een aardlekschakelaar vermindert het risico op een elektrische schok.

3) Persoonlijke Veiligheid

- a) **Blijf alert, kijk wat u doet en gebruik uw gezonde verstand als u een elektrisch gereedschap bedient. Gebruik het gereedschap niet als u vermoeid bent of onder de invloed van drugs, alcohol of medicatie bent.** Een moment van onoplettendheid tijdens het bedienen van elektrische gereedschappen kan leiden tot ernstig persoonlijk letsel.
- b) **Gebruik een beschermende uitrusting. Draag altijd oogbescherming.** Beschermende uitrusting zoals een stofmasker, antislip veiligheidsschoenen, een helm, of gehoorbescherming gebruikt in de juiste omstandigheden zal het risico op persoonlijk letsel verminderen.
- c) **Vermijd onbedoeld starten. Zorg ervoor dat de schakelaar in de „off“ (uit) stand staat voordat u het gereedschap aansluit op de stroombron en/of accu, het oppakt of ronddraagt.** Het rondragen van elektrische gereedschappen met uw vinger op de schakelaar of het aanzetten van elektrische gereedschappen waarvan de schakelaar aan staat, zorgt voor ongelukken.
- d) **Verwijder alle stelsleutels of moersleutels voordat u het elektrische gereedschap aan zet.** Een moersleutel of stelsleutel die in een ronddraaiend onderdeel van het elektrische gereedschap is achtergelaten kan leiden tot persoonlijk letsel.
- e) **Rek u niet te ver uit. Blijf altijd stevig en in balans op de grond staan.** Dit zorgt voor betere controle van het elektrische gereedschap in onverwachte situaties.
- f) **Draag geschikte kleding. Draag geen loszittende kleding of sieraden. Houd uw haar en kleding weg bij bewegende delen.** Loszittende kleding, sieraden of lang haar kunnen door bewegende delen worden gegrepen.
- g) **Als er in apparaten wordt voorzien voor het aansluiten van stofverwijdering- of verzamelapparatuur, zorg er dan voor dat deze correct worden aangesloten en gebruikt.** Het gebruik van een stofverzamelaar kan aan stof gerelateerde gevaren verminderen.
- h) **Denk niet dat u, doordat u het gereedschap veel hebt gebruikt, het allemaal wel weet en dat u de veiligheidsbeginselen kunt negeren.** Een onvoorzichtige actie kan in een fractie van een seconde ernstig letsel tot gevolg hebben.

4) Gebruik en Verzorging van Elektrisch Gereedschap

- a) **Forceer het gereedschap niet. Gebruik het juiste elektrische gereedschap voor uw toepassing.** Het juiste elektrische gereedschap voert de werkzaamheden beter en veiliger uit waarvoor het is ontworpen.
- b) **Gebruik het gereedschap niet als de schakelaar het niet aan en uit kan zetten.** Ieder gereedschap dat niet met de schakelaar kan worden bediend is gevaarlijk en moet worden gerepareerd.
- c) **Trek de stekker uit het stopcontact en/of neem de accu, als deze kan worden losgenomen, uit het elektrisch gereedschap en voer daarna pas aanpassingen uit, wissel daarna pas accessoires of berg daarna pas het gereedschap op.** Dergelijke preventieve veiligheidsmaatregelen verminderen het risico dat het elektrisch gereedschap per ongeluk opstart.
- d) **Bewaars gereedschap dat niet wordt gebruikt buiten het bereik van kinderen en laat niet toe dat personen die onbekend zijn met het elektrische gereedschap of deze instructies het gereedschap bedienen.** Elektrische gereedschappen zijn gevaarlijk in handen van ongetrainde gebruikers.
- e) **Onderhoud elektrisch gereedschap en accessoires goed. Controleer op verkeerde uitlijning en het grijpen van bewegende onderdelen, breuk van onderdelen en andere omstandigheden die de werking van het gereedschap nadelig kunnen beïnvloeden. Zorg dat het gereedschap voor gebruik wordt gerepareerd als het beschadigd is.** Veel ongelukken worden veroorzaakt door slecht onderhouden gereedschap.
- f) **Houd snijdgereedschap scherp en schoon.** Correct onderhouden snijdgereedschappen met scherpe snijdranden lopen minder snel vast en zijn gemakkelijker te beheersen.
- g) **Gebruik het elektrische gereedschap, de accessoires en gereedschapsonderdelen enz. in overeenstemming met deze instructies, waarbij u rekening houdt met de werkomstandigheden en de werkzaamheden die dienen te worden uitgevoerd.** Gebruik van het elektrische gereedschap voor werkzaamheden die anders zijn dan het bedoelde gebruik, kunnen leiden tot een gevaarlijke situatie.
- h) **Houd de handgrepen en oppervlakken die u beet pakt, droog, schoon en vrij van olie en vet.** Door gladde handgrepen en oppervlakken die u beet pakt, kan veilig werken en bedienen van het gereedschap in onverwachte situaties onmogelijk worden.

5) Gebruik en Verzorging van Gereedschap op Accu

- a) **Gebruik alleen de lader die door de fabrikant wordt opgegeven.** Een lader die geschikt is voor één accutype, kan een risico op brand veroorzaken indien gebruikt met een andere accu.

Aanvullende Veiligheidsregels voor Oscillerende Multi-Tool



WAARSCHUWING! Neem speciale maatregelen bij het schuren van bepaalde soorten hout (bijv. beuken- en eikenhout) en metaal die mogelijk giftige stoffen produceren. Draag een stofmasker dat speciaal ontworpen is ter bescherming tegen giftige stoffen dampen en verzeker u ervan dat andere personen op de werkvloer of die de werkvloer betreden eveneens beschermd zijn.



WAARSCHUWING! Gebruik deze machine in een goed geventileerde ruimte tijdens het schuren van metaal. Gebruik de machine niet in de buurt van ontvlambare vloeistoffen, gasen of stof. Vonken of gloeiende deeltjes van het schuren of vonkende koolstofborstels kunnen ontvlambare materialen ontsteken.

Schuren van geverfde oppervlakken



WAARSCHUWING! Neem de geldende regels voor het schuren van geverfde oppervlakken in acht. Let daarbij vooral op het volgende:

- Gebruik indien mogelijk steeds een stofafzuigsysteem.
- Ga uiterst zorgvuldig te werk bij het schuren van verf op loodbasis:
 - Kinderen en zwangere vrouwen mogen de werkvloer niet betreden.
 - Alle personen die de werkvloer betreden, moeten een masker dragen ter bescherming tegen loodverfstof en -damp.
 - Eten, drinken en roken op de werkvloer is niet toegestaan.
- Verwijder stof en ander afval op veilige en verantwoorde wijze.
- **Houd het elektrisch gereedschap vast aan de geïsoleerde oppervlakken wanneer u werk uitvoert waarbij het zaaggereedschap in contact kan komen met verborgen bedrading of het eigen snoer.** Contact met een draad waar spanning op staat, zet de blootgestelde metalen onderdelen van het gereedschap onder spanning en maakt dat de gebruiker een schok krijgt.
- **Zet met behulp van klemmen of op een andere praktische manier het werkstuk vast op een stabiel oppervlak zodat het goed wordt ondersteund.** Wanneer u het werkstuk vasthoudt met de hand of het tegen uw lichaam gedrukt houdt, is het instabiel en kunt u de controle verliezen.



WAARSCHUWING: Wij adviseren een aardlekschakelaar met een reststroomwaarde van 30mA of minder te gebruiken.

Overige risico's

Ondanks het toepassen van de relevante veiligheidsvoorschriften en het toepassen van veiligheidsapparaten kunnen sommige overige risico's niet worden vermeden. Dit zijn:

- Gehoorbeschadiging.
- Risico op persoonlijk letsel door rondvliegende deeltjes.
- Risico van brandwonden omdat accessoires tijdens het gebruik heet worden.

- *Risico van persoonlijk letsel als gevolg van langdurig gebruik.*

Elektrische veiligheid

De elektrische motor is slechts voor één voltage ontworpen. Controleer altijd of de stroomvoorziening overeenkomt met de voltage op het typeplaatje.

 Uw DeWALT gereedschap is dubbel geïsoleerd in overeenstemming met EN62841; daarom is geen aarding nodig.

Als het netsnoer is beschadigd, mag het alleen worden vervangen door DeWALT of door een geautoriseerd servicebedrijf.

Een verlengsnoer gebruiken

U dient geen verlengsnoer te gebruiken, tenzij dit absoluut noodzakelijk is. Gebruik een goedgekeurd verlengsnoer dat geschikt is voor de stroominvoer van uw oplader (zie **Technische gegevens**). De minimale geleidergrootte is 1,5 mm²; de maximale lengte is 30 m.

Als u een haspel gebruikt, dient u het snoer altijd volledig af te rollen.

Inhoud van de verpakking

De verpakking bevat:

- 1 Adapter voor alle zaagbladen (DWE315, DWE315SF, DWE315B, DWE315KT, DWE314K)
 - 1 Stofextractieadapter (DWE315KT)
 - 1 Zaaggeleider (DWE315KT)
 - 1 Inbussleutel zaaggeleider (DWE315KT)
 - 1 31 mm x 43 mm Fastcut zaagblad voor hout (DWE314K, DWE315KT)
 - 1 31 mm x 43 mm Zaagblad hout met spijkers (DWE315, DWE315SF, DWE315KT, DWE315B, DWE314K)
 - 1 100 mm Half-cirkelvormig zaagblad (DWE314K, DWE315KT)
 - 1 Schuurkussen (DWE315, DWE314K, DW315, DWE315B, DWE315KT)
 - 25 Diverse stukken schuurpapier (DWE315, DWE314K, DW315, DWE315B, DWE315KT)
 - 1 9,5 mm x 43 mm Fijnzaagblad hout (DWE315KT)
 - 1 3 mm Carbide blad voor voegverwijdering (100 mm halve maan) (DWE315KT)
 - 1 Niet-flexibel schrapblad (DWE315, DWE315SF, DWE315B, DWE315KT, DWE314K)
 - 1 Inbussleutel Zaagbladadapter (DWE315, DWE315SF, DWE315B, DWE315KT, DWE314K)
 - 1 Gebruiksaanwijzing
- *Controleer of het gereedschap, de onderdelen of accessoires mogelijk zijn beschadigd tijdens het transport.*
 - *Neem de tijd om deze handleiding grondig door te lezen en te begrijpen voordat u de apparatuur gebruikt.*

Markering op het gereedschap

De volgende pictogrammen staan op het gereedschap vermeld:



Lees gebruiksaanwijzing voor gebruik.



Draag gehoorbescherming.



Draag oogbescherming.



Draag bescherming van de luchtwegen.



Zichtbare straling. Staar niet in het licht.

Positie Datumcode (Afb. [Fig.] A)

De datumcode **20**, die ook het jaar van fabricage bevat, is binnen in de behuizing geprint.

Voorbeeld:

2020 XX XX
Jaar van fabricage

Beschrijving (Afb. A)



WAARSCHUWING: Pas het gereedschap of een onderdeel ervan nooit aan. Dit kan schade of persoonlijk letsel tot gevolg hebben.

- 1 Knop voor Variabele snelheid
- 2 LED-werkverlichting
- 3 Accessoireklemhendel
- 4 Vergrendelknop Aan
- 5 Accessoire zijmontage
- 6 Zaaggeleiderblok
- 7 Zaaggeleiderarm

Gebruiksdoel

Deze oscillerende multi-tool is ontworpen voor professioneel fijschuurwerk, invoerzagen, vlakzagen, verwijdering van overbodig materiaal en toepassingen voor het prepareren van oppervlakken.

GEBRUIK ZE NIET bij natte omstandigheden of in de aanwezigheid van ontvlambare vloeistoffen of gassen.

Deze oscillerende multi-tool is elektrisch gereedschap voor professionele toepassingen.

LAAT GEEN kinderen in contact met het gereedschap komen. Toezicht is vereist als onervaren gebruikers dit gereedschap bedienen.

- Dit product is niet bedoeld voor gebruik door personen (waaronder kinderen) die verminderde fysieke, sensorische of psychische vermogens hebben of die het ontbreekt aan ervaring en/of kennis of bekwaamheden, als dat niet gebeurt onder toezicht van een persoon die verantwoordelijk is voor hun veiligheid. Kinderen mogen nooit alleen worden gelaten met dit product zodat ze ermee zouden kunnen spelen.

MONTAGE EN AANPASSINGEN



WAARSCHUWING: Om het gevaar op ernstig persoonlijk letsel te verminderen, zet u het gereedschap uit en ontkoppelt u het van de stroomvoorziening, voordat u enige aanpassing maakt of hulpstukken of accessoires verwijdert/installeert. Zorg ervoor dat de hoofdschakelaar in de OFF (UIT) positie staat. Het onbedoeld opstarten kan letsel veroorzaken.

Accessoires installeren/verwijderen

(Afb. B–F)

Accessoireklem zonder gereedschap (Afb. B–D)

De DWE314, DWE315 is voorzien van een snelwissel accessoirestelsel. Hiermee kunt u sneller accessoires wisselen zonder dat u steekslutels of inbusleutels nodig hebt, zoals bij ander oscillerend gereedschap.

1. Pak het gereedschap vast en knijp de accessoireklemhendel **3** in zoals in Afbeelding B wordt getoond.
2. Veeg alle resten materiaal van de as van het gereedschap en van de accessoirehouder.
3. Schuif het accessoire tussen de as **8** en de accessoirehouder en let er daarbij op dat het accessoire ingrijpt op alle acht pennen op de houder en dat het gelijkvalt met de as. Controleer dat het accessoire in de goede richting wijst, zoals Afbeelding C laat zien.
4. Laat de accessoireklemhendel los.

OPMERKING: Sommige accessoires, zoals schrappers en zaagbladen, kunnen desgewenst onder een hoek worden gemonteerd, zoals in Afbeelding D wordt getoond.

Installeren/verwijderen van vellen schuurpapier (Afb. E)

Vellen schuurpapier worden met behulp van klittenband op een ruitvormige plaat vastgezet. U kunt met de plaat het schuurpapier op grote oppervlakken en in kleine hoekjes en gaatjes gebruiken.

1. Bevestig de schuurplaat **9** zoals wordt beschreven onder **Accessoires installeren/verwijderen**.
2. Houd de randen van het schuurpapier langs de randen van de schuurplaat en druk het vel schuurpapier **10** op de plaat.
3. Druk de onderplaat waarop het schuurpapier is bevestigd, op een vlak oppervlak en schakel het gereedschap kort in. Dit zorgt voor een goede hechting tussen de plaat en het vel schuurpapier en helpt ook voortijdige slijtage te voorkomen.
4. Wanneer de punt van het vel schuurpapier begint te slijten, maak het vel dan los van de plaat, draai het en breng het weer aan.

Accessoires Bevestigen Met Behulp Van De Universele Adapter (Afb. F)



VOORZICHTIG: Voorkom dat u zich verwondt, gebruik niet een accessoire voor een toepassing waarbij de adapter het accessoire niet kan vasthouden.



VOORZICHTIG: Lees alle veiligheidswaarschuwingen van de fabrikant en volg deze op voor accessoires die u op dit gereedschap gebruikt.



VOORZICHTIG: Voorkom dat u zich verwondt, let erop dat adapter en accessoire stevig zijn vastgezet.

Niet-DEWALT accessoires kunnen met een universele adapter worden vastgezet.

1. Plaats de de ring **11** op het gereedschap.
2. Plaats het accessoire op de ring.
3. Zet de bout **12** van de adapter goed vast met een inbusleutel.

De zaaggeleider bevestigen (Afb. G–L)

Met de diepte/zaaggeleider kunt u nauwkeurig materiaal wegzagen op een opgegeven diepte en de markering van de zaaglijn preciezer volgen.

1. Bevestig het zaaggeleiderblok **6** door de accessoirenokken **13** op de geleider in de sleuven van de accessoire-zijmontage **5** op de body van het gereedschap te steken.
2. Zet het blok goed vast op het hoofdgedeelte met de bijgeleverde schroeven **15**. Zet vast met de bijgeleverde inbusleutel **16**.

Dieptegeleider

Met deze voorziening kunt u nauwkeurig materiaal tot een bepaalde diepte uitzagen.

1. Steek de geleiderarm **7**, zoals wordt getoond in Afbeelding H, in de voorste sleuf op het geleiderblok **6**.
2. Stel de lengte van de geleider af door deze uit te trekken of naar binnen te duwen, zodat de gewenste zaagdiepte ontstaat, zoals wordt getoond in Afbeelding I.
3. Zet de geleider op zijn plaats vast door de knop voor de afstelling van diepte/zaagsnede **14** naar rechts te draaien. U kunt de geleider losmaken door de knop voor de afstelling van diepte/zaagsnede naar links te draaien.

Zaaggeleider

Hiermee kunt u gemakkelijker de afgetekende zaaglijn volgen.

1. Steek de geleiderarm **7**, zoals wordt getoond in Afbeelding J, in de sleuven aan de linker- en rechterzijde van het geleiderblok **6**.
2. Stel de geleider af op de gewenste lengte door deze uit te trekken of naar binnen te duwen, zoals wordt getoond in Afbeelding K.
3. Zet de geleider op zijn plaats vast door de knop voor de afstelling van diepte/zaagsnede **14** naar rechts te draaien. U kunt de geleider losmaken door de knop voor de afstelling van diepte/zaagsnede naar links te draaien.

OPMERKING: U kunt de geleiderarm ook verticaal in de beschermkap steken en zo de hoogte van een zaagsnede instellen. Zie Afbeelding L.

De Stofextractieadapter bevestigen (Afb. P)

Met de Stofextractieadapter kunt u het gereedschap op een externe stofzuiger aansluiten met behulp van het AirLock™-systeem (DWV9000-XJ) of een standaard 35 mm aansluiting voor een stofzuiger.

1. Bevestig de stofextractieadapter **17** door de nokken **13** in de sleuven **5** voor zijmontage van accessoires te steken.
2. Steek schroef **15** in de stofextractieadapter **17** en zet vast met de bijgeleverde inbussleutel **16**.

BEDIENING

Instructies voor gebruik (Afb. M, N)



WAARSCHUWING: *Houd u altijd aan de veiligheidsinstructies en van toepassing zijnde voorschriften.*



WAARSCHUWING: *Om het gevaar op ernstig persoonlijk letsel te verminderen, zet u het gereedschap uit en ontkoppelt u het van de stroomvoorziening, voordat u enige aanpassing maakt of hulpstukken of accessoires verwijdert/installeert. Zorg ervoor dat de hoofdschakelaar in de OFF (UIT) positie staat. Het onbedoeld opstarten kan letsel veroorzaken.*



WAARSCHUWING: *Controleer dat de schakelaar geheel op OFF staat voordat u de stekker van het netsnoer in het stopcontact steekt*

1. Steek de stekker van het netsnoer in het stopcontact.
2. Houd het gereedschap, wanneer u het wilt inschakelen (ON), vast zoals in Afbeelding M wordt getoond en druk op de knop Aan/Uit-variabele snelheid **1**.
OPMERKING: Hoe verder u de schakelaar indrukt, des te sneller loopt het gereedschap. Als u niet zeker weet wat de goede snelheid is voor uw toepassing, test dan de werking op lage snelheid en voer de snelheid geleidelijk op tot u comfortabel kunt werken.
3. Laat de knop Aan/Uit-variabele snelheid **1** los als u het gereedschap wilt uitschakelen OFF.

Vergrendelknop Aan (Afb. N)

Bij toepassingen die langdurig gebruik vragen, kunt u comfortabeler werken door met de vergrendelknop Aan **4** de Aan/Uit-knop **1** in de ingedrukte stand te vergrendelen.

LED-werkverlichting (Afb. O)

De LED-werkverlichting **2** wordt ingeschakeld wanneer u de Aan/Uit-knop indrukt.

Juiste positie van de handen (Afb. M)



WAARSCHUWING: *Om het risico op ernstig persoonlijk letsel te verminderen, dient u **ALTIJD** de handen in de juiste positie te hebben, zoals afgebeeld.*



WAARSCHUWING: *Om het risico op ernstig persoonlijk letsel te verminderen, houdt u het **ALTIJD** stevig vast, anticiperend op een plotseling reactie.*

Afbeelding M laat zien hoe u het gereedschap op de juiste manier vasthoudt.

De Stofextractieadapter gebruiken met de Schuurplaat (Afb. Q)

1. Bevestig de stofextractieadapter **17**. Zie *De Stofextractieadapter bevestigen*.
2. Bevestig de schuurplaat **9** zoals wordt beschreven bij *Accessoires installeren/verwijderen*.
3. Bevestig het vel schuurpapier zoals wordt beschreven bij *Vellen schuurpapier installeren/verwijderen*.

De Stofextractieadapter gebruiken met het accessoire voor insteekzagen (Afb. R)

1. Bevestig de stofextractieadapter. Zie *De Stofextractieadapter bevestigen*.
2. Plaats de stofextractiearmen **19** in de onderste opening van de stofextractieadapter **17**.
3. Bevestig het insteekzaagje zoals wordt beschreven bij *Accessoires installeren/verwijderen*.
4. Stel de stofextractiearmen **19** af zodat het beste resultaat wordt bereikt.

Nuttige Wenken

- Let er altijd op dat het werkstuk stevig vastzit of wordt vastgeklemd zodat het niet van z'n plaats kan komen. Wanneer het materiaal van z'n plaats kan komen, zal de kwaliteit van het zagen of schuren daar onder lijden.
- Begin niet met schuren als u het schuurpapier nog niet op de schuurplaat hebt bevestigd.
- Schuur ruwe oppervlakken met grof schuurpapier, gladde oppervlakken met middelfijn schuurpapier en werk oppervlakken af met fijn schuurpapier. Probeer, zo nodig, eerst het schuurpapier uit op een stuk restmateriaal.
- Oefen niet te veel kracht uit, want dan vermindert u de effectiviteit van het gereedschap en zal de motor overbelast raken. Wanneer u het accessoire regelmatig vervangt, zorgt u ervoor dat het gereedschap optimaal blijft werken.
- Laat niet het schuurpapier afslijten, het schuurkussen zal dan beschadigd raken.
- Raakt het gereedschap oververhit, wat vooral gebeurt bij werken op lage snelheid, laat het gereedschap dan 2 tot 3 minuten op maximale snelheid onbelast draaien, zodat de motor kan afkoelen. Werk niet langdurig op zeer lage snelheden. Houd altijd het zaagblad scherp.

ONDERHOUD

Uw DEWALT gereedschap op stroom is ontworpen om gedurende een lange tijdsperiode te functioneren met een minimum aan onderhoud. Het continu naar bevrediging functioneren hangt af van de juiste zorg voor het gereedschap en regelmatig schoonmaken.

WAARSCHUWING: Om het gevaar op ernstig persoonlijk letsel te verminderen, zet u het gereedschap uit en ontkoppelt u het van de stroomvoorziening, voordat u enige aanpassing maakt of hulpstukken of accessoires verwijderd/installeert. Zorg ervoor dat de hoofdschakelaar in de OFF (UIT) positie staat. Het onbedoeld opstarten kan letsel veroorzaken.



Smering

Uw elektrische gereedschap heeft geen aanvullende smering nodig.



Reiniging

WAARSCHUWING: Blaas vuil en stof uit de hoofdbehuizing met droge lucht, zo vaak u ziet dat vuil zich in en rond de luchtopeningen ophoopt. Draag goedgekeurde oogbescherming en een goedgekeurd stofmasker als u deze procedure uitvoert.

WAARSCHUWING: Gebruik nooit oplosmiddelen of andere bijtende chemicaliën voor het reinigen van niet-metalen onderdelen van het gereedschap. Deze chemicaliën kunnen het materiaal dat in deze onderdelen is gebruikt verzwakken. Gebruik een doek die uitsluitend met water en milde zeep is bevochtigd. Zorg dat er nooit enige vloeistof in het gereedschap komt; dompel nooit enig onderdeel van het gereedschap in een vloeistof.

Optionele accessoires

WAARSCHUWING: Aangezien accessoires die niet door DEWALT zijn aangeboden niet met dit product zijn getest, kan het gebruik van dergelijke accessoires met dit gereedschap gevaarlijk zijn. Om het risico op letsel te verminderen dient u uitsluitend door DEWALT aanbevolen accessoires met dit product te gebruiken.

Neem contact op met uw leverancier voor verdere informatie over de geschikte accessoires.

Geschikte accessoires

- Oscillerend schuurkussen
- Oscillerend zaagblad voor hout m/ spijkers
- Breed titanium oscillerend zaagblad voor hout m/ spijkers
- Oscillerend zaagblad voor hardhout
- Oscillerend fastcut-zaagblad voor hout
- Breed oscillerend fastcut-zaagblad voor hout
- Oscillerend fijnzaagblad voor hout
- Oscillerend titanium zaagblad voor metaal
- Oscillerend halfcirkelvormig zaagblad
- Oscillerend titanium halfcirkelvormig zaagblad
- Oscillerend vlakzaagblad
- Titanium oscillerend vlakzaagblad
- Oscillerend zaagblad voor meerdere materialen
- Oscillerend niet-flexibel schrapblad
- Oscillerend flexibel schrapblad
- Oscillerend carbide blad voor voegverwijdering
- Oscillerend fastcut carbide blad voor voegverwijdering
- Oscillerende carbide rasp

Bescherming van het milieu



Gescheiden inzameling. Producten en batterijen die zijn voorzien van dit symbool, mogen niet bij het normale huishoudelijke afval worden weggegooid.

Producten en batterijen bevatten materialen die kunnen worden teruggewonnen en gerecycled, zodat de vraag naar grondstoffen afneemt. Recycle elektrische producten en batterijen volgens de lokale voorschriften. Nadere informatie is beschikbaar op www.2helpU.com.

PROBLEEM OPLOSSEN

Probleem	Mogelijke oorzaak	Mogelijke oplossing
Toestel start niet	Stekker niet in stopcontact	Steek de stekker in een stopcontact waar spanning op staat.
	Zekering stroomvoorziening gesprongen.	Vervang zekering stroomvoorziening. (Stop onmiddellijk met het product te werken, als het herhaaldelijk een zekering laat springen, en laat het gereedschap nazien door een erkende DEWALT-reparateur.)
	Aardlekschakelaar is in werking getreden.	Reset de aardlekschakelaar. (Stop onmiddellijk met het product te werken, als het herhaaldelijk de aardlekschakelaar in werking zet, en laat het gereedschap nazien door een erkende DEWALT-reparateur.)
	Snoer of schakelaar is beschadigd.	Laat snoer of schakelaar vervangen door een erkende DEWALT-reparateur.

OSCILLERENDE MULTIVERKTØY

DWE314, DWE315

Gratulerer!

Du har valgt et DEWALT-verktøy. Mange års erfaring, grundig produktutvikling og innovasjon gjør DEWALT til en meget pålitelig partner for profesjonelle brukere av elektrisk verktøy.

Tekniske data

		DWE314	DWE315
Spenning	V _{AC}	230	230
Type		1	1
Inngangseffekt	W	250	300
Effekt	W	170	170
Oscilleringsfrekvens	min ⁻¹	0–22000	0–22000
Oscilleringsvinkel		1,6°	1,6°
Vekt	kg	1,5	1,5
Støyverdier og vibrasjonsverdier (triax vektor sum) i henhold til EN62841:			
L _{PA} (lydtrykksnivå)	dB(A)	89	89
L _{WA} (lydeffektnivå)	dB(A)	100	100
K (usikkerhet for det angitte støyinnivå)	dB(A)	3	3
Verdi vibrasjonsutslipp	m/s ²	18,4	18,4
a _h =			
Usikkerhet K =	m/s ²	8,7	8,7

Nivå for vibrasjons og/eller støytutslipp angitt i dette informasjonsbladet er blitt målt iht. standardiserte test gitt i EN62841, og kan brukes til å sammenligne ett verktøy med et annet. Det kan brukes til forberedende vurdering av eksponering.

⚠ ADVARSEL: Angitt nivå for vibrasjons og/eller støytutslipp gjelder for hovedbruksområdene for verktøyet. Dersom verktøyet brukes i andre bruksområder, med annet tilbehør eller er dårlig vedlikeholdt, kan vibrasjon og/eller støytutslipp avvike. Dette kan øke eksponeringsnivået betydelig for hele arbeidsperioden.

En vurdering av eksponeringsnivået for vibrasjon og/eller støy bør også tas med i beregningen når verktøyet er slått av eller når det går uten faktisk å gjøre en jobb. Dette kan redusere eksponeringsnivået betydelig for hele arbeidsperioden.

Kartlegg ekstra sikkerhetstiltak for beskyttelse av brukeren mot støy og/eller vibrasjonseffekter, så som vedlikehold av verktøy og tilbehør, holde hendene varme (relevant for vibrasjoner), organisering av arbeidsvanene.

Overensstemmelseserklæring med EU

Maskineridirektiv



Oscillerende multiverktøy DWE314, DWE315

DEWALT erklærer at de produktene som er beskrevet under **Tekniske data** er i samsvar med: 2006/42/EF, EN62841-1:2015, EN62841-2-4:2014.

Disse produktene samsvarer også med direktiv 2014/30/EF og 2011/65/EF. For mer informasjon, vennligst kontakt DEWALT på følgende adresser eller se baksiden av håndboken.

Undertegnede er ansvarlig for sammenstillingen av den tekniske filen og fremsetter denne erklæringen på vegne av DEWALT.

Markus Rompel
Visedirektør for teknisk arbeid, PTE-Europa
DEWALT, Richard-Klinger-Straße 11,
D-65510 Idstein, Tyskland
04.03.2019



ADVARSEL: Les bruksanvisningen slik at skaderisikoen kan reduseres.

Definisjoner: Retningslinjer for sikkerhet

Definisjonene nedenfor beskriver alvorlighetsnivået de enkelte signalordene er. Les brukerhåndboken og vær spesielt oppmerksom på disse symbolene.



FARE: Angir en eksisterende farlig situasjon som, og hvis den ikke unngås, vil føre til **dødsfall eller alvorlig personskade**.



ADVARSEL: Angir en potensielt farlig situasjon som, og hvis den ikke unngås, kan føre til **dødsfall eller alvorlig personskade**.



FORSIKTIG: Angir en potensielt farlig situasjon som, og hvis den ikke unngås, kan føre til **mindre eller moderat personskade**.

MERK: Angir en arbeidsmåte som ikke er relatert til **personskader**, men som kan føre til **skader på utstyr hvis den ikke unngås**.



Angir fare for elektrisk støt.



Angir brannfare.

Generelle sikkerhetsadvarsler for elektriske verktøy



ADVARSEL: Les alle sikkerhetsanvisninger, instruksjoner, illustrasjoner og spesifikasjoner som følger dette elektriske verktøyet. Manglende overholdelse av instruksjonene som er listet opp under kan resultere i elektrosjokk, ild og/eller alvorlig skade.

TA VARE PÅ ALLE ADVARSLER OG INSTRUKSJONER FOR FREMTIDIG BRUK

Uttrykket "elektrisk verktøy" i advarslene henviser til ditt strømdrevne (med ledning) elektriske verktøy eller ditt batteridrevne (uten ledning) elektriske verktøy.

1) Sikkerhet på arbeidsområdet

- Hold arbeidsområdet godt opplyst.** Rotete eller mørke områder er en invitasjon til ulykker.
- Ikke bruk elektriske verktøy i eksplosive omgivelser, slik som i nærheten av antenkelige væsker, gasser eller støv.** Elektrisk verktøy skaper gnister som kan antenne støv eller gasser.
- Hold barn og tilskuere borte mens du bruker et elektrisk verktøy.** Distraksjoner kan føre til at du mister kontrollen.

2) Elektrisk sikkerhet

- Støpset til elektriske verktøy må passe til stikkkontakten. Aldri modifier støpset på noen måte. Ikke bruk adaptere med jordede elektriske verktøy.** Umodifiserte støpsler og stikkontakter som passer vil redusere risikoen for elektrisk sjokk.
- Unngå kroppskontakt med jordete overflater slik som rør, radiatorer, komfyrer og kjøleskap.** Det finnes en økt risiko for elektrisk sjokk dersom kroppen din er jordet.
- Ikke eksponer elektriske verktøy for regn eller våte forhold.** Dersom det kommer vann inn i et elektrisk verktøy vil det øke risikoen for elektrisk sjokk.
- Ikke bruk ledningen feil. Aldri bruk ledningen til å bære, trekke eller dra ut støpset til det elektriske verktøyet. Hold ledningen borte fra varme, olje, skarpe kanter eller bevegelige deler.** Skadede eller innviklede ledninger øker risikoen for elektrisk sjokk.
- Når du bruker et elektrisk verktøy utendørs, bruk en skjoteledning som er egnet for utendørs bruk.** Bruk av en skjoteledning beregnet for utendørs bruk reduserer risikoen for elektrisk sjokk.
- Dersom bruk av et elektrisk verktøy på et fuktig sted er uunnngåelig, bruk en strømkilde med jordfeilbryter (RCD).** Bruk av jordfeilbryter (RCD) reduserer risikoen for elektrisk sjokk.

3) Personlig sikkerhet

- Hold deg våken, hold øye med det du gjør og bruk sunn fornuft når du bruker et elektrisk verktøy. Ikke bruk et elektrisk verktøy dersom du er trøtt eller er påvirket av medikamenter, narkotika eller alkohol.**

Ett øyeblikks uoppmerksomhet under bruk av elektriske verktøy kan føre til alvorlig personskade.

- Bruk personlig verneutstyr. Bruk alltid vernebriller.** Verneutstyr slik som støvmaske, sklisliske vernesko, hjelm, eller hørselsvern brukt under passende forhold vil redusere personskader.
- Unngå utilsiktet oppstart. Sikre at bryteren er i av-stillingen før du kobler til strømkilden og/eller batteripakken, plukker opp eller bærer verktøyet.** Å bære elektriske verktøy med fingeren på bryteren eller å sette inn støpset mens elektriske verktøy har bryteren på øker faren for ulykker.
- Fjern eventuelle justeringsnøkler før du slår på det elektriske verktøyet.** En nøkkel som er festet til en roterende del av det elektriske verktøyet kan føre til personskade.
- Ikke strekk deg for langt. Ha godt fotfeste og stå støtt hele tiden.** Dette fører til at du har bedre kontroll over det elektriske verktøyet ved uventede situasjoner.
- Bruk egnet antrekk. Ikke ha på deg løstsittende klær eller smykker. Hold hår og klær unna bevegelige deler.** Løstsittende antrekk, smykker eller langt hår kan bli fanget opp av bevegelige deler.
- Hvis apparatet er utstyrt for tilkobling av støvutsugings- og -oppsamlingsinnretning, må du sørge for at disse er koblet til og ordentlig sikret.** Bruk av støvoppsamlere kan redusere støvrelaterte farer.
- Ikke la kunnskap som du har fått fra hyppig bruk av verktøy la deg bli for selvsikker slik at du ignorerer verktøyetets sikkerhetsprinsipper.** En tankeløs handling kan føre til alvorlig personskade på brøkdelen av et sekund.

4) Bruk og vedlikehold av elektriske verktøy

- Ikke bruk kraft på verktøyet. Bruk det elektriske verktøyet som situasjonen krever.** Det riktige elektriske verktøyet vil gjøre jobben bedre og tryggere ved den hastigheten det ble konstruert for.
- Ikke bruk verktøyet hvis bryteren ikke kan slå verktøyet av eller på.** Ethvert elektrisk verktøy som ikke kan kontrolleres med bryteren er farlig og må repareres.
- Koble støpset fra strømkilden og/eller ta batteripakken av det elektriske verktøyet, hvis den er avtakbar, før du foretar noen justeringer, endrer tilbehør eller lagrer elektriske verktøy.** Slike preventive sikkerhetsforanstaltninger reduserer risikoen for å starte det elektriske verktøyet ved et uhell.
- Lagre elektriske verktøy som ikke er i bruk, utilgjengelig for barn og la ikke personer som ikke er kjent med det elektriske verktøyet eller disse instruksjonene bruke det.** Elektriske verktøy er farlige i hendene på utrenede brukere.
- Vedlikehold verktøy og tilbehør. Kontroller om bevegelige deler er feiljustert eller fastskjært, om deler er ødelagt eller andre forhold som kan påvirke driften av verktøyet.** Dersom det er skadet,

få verktøyet reparert før neste bruk. Mange ulykker forårsakes av dårlig vedlikeholdte verktøy.

- f) **Hold skjæreverktøy skarpe og rene.** Godt vedlikeholdte skjæreverktøy med skarpe skjærekanter setter seg mindre sannsynlig fast og er lettere å kontrollere.
- g) **Bruk verktøyet, tilbehørene og bittene, osv., i samsvar med disse instruksjonene og ta i betraktning arbeidsforholdene og det arbeidet som skal utføres.** Bruk av det elektriske verktøyet for oppgaver som er forskjellige fra de som er tiltenkt kan føre til en farlig situasjon.
- h) **Hold håndtakene og gripeflatene tørre, rene og frie for olje og fett.** Glatte håndtak og gripeområder gir utrygg håndtering og manglende kontroll over verktøyet i uventede situasjoner.

5) Bruk og vedlikehold av batteridrevne verktøy

- a) **Bruk kun laderen som er spesifisert av produsenten.**
En lader som passer for en type batteripakke kan føre til brannfare dersom den brukes med en annen batteripakke.

Ekstra sikkerhetsregler for oscillerende multiverktøy



ADVARSEL: Vær spesielt forsiktig ved sliping av enkelte tresorter (for eksempel bøk og eik) og metall som kan avgir giftig støv. Bruk støvmaske som er spesielt beregnet på å beskytte mot giftig støv og gass, og sørg for at personer i eller rundt arbeidsområdet også er beskyttet.



ADVARSEL: Bruk dette verktøyet i et område med god ventilasjon ved sliping av jernholdige metaller. Bruk ikke verktøyet i nærheten av antennbare væsker, gasser eller støv. Gnister eller varme partikler fra slipingen eller motorbørstene kan antenne brennbare materialer.

Sliping av maling



ADVARSEL: Overhold gjeldende forskrifter for sliping av maling. Vær spesielt oppmerksom på følgende:

- Benytt, om mulig, alltid en støvsuger for støvutsugning.
- Vær spesielt forsiktig ved sliping av som muligens inneholder bly.
 - La ikke barn eller gravide kvinner komme inn på arbeidsområdet.
 - Alle personer som kommer inn på arbeidsområdet må bruke en spesialmaske som beskytter mot støv og damper fra blymaling.
 - Ikke spis, drikk eller røyk på arbeidsområdet.
- Fjern støvpartikler og alt annet avfall på en forsvarlig måte.
- **Hold det elektriske verktøyet kun i isolerte gripeoverflater når du utfører operasjoner hvor kutteverktøyet kan komme i kontakt med skjulte ledninger eller egen ledning.** Kontakt med en strømførende ledning kan føre til at eksponerte metalldeleer på elektroverktøyet blir strømførende, og kan gi operatøren støt.
- **Bruk tvinger eller annen praktisk måte å sikre og holde arbeidsstykket på et stabilt underlag.** Å holde

arbeidsstykket i hendene eller mot kroppen er ustabilt og kan føre til at du mister kontroll.



ADVARSEL: Vi anbefaler bruk av en jordfeilsikring med en nominell strømverdi på 30mA eller mindre.

Restrisikoer

Til tross for at man følger relevante sikkerhetsbestemmelser og bruker sikkerhetsutstyr, er det bestemte farer som ikke kan unngås. De er:

- Hørselskader.
- Fare for personskade pga. flygende partikler.
- Fare for brannskader fordi utstyr blir varmt under bruk.
- Fare for personskade ved langvarig bruk.

Elektrisk sikkerhet

Den elektriske motoren er blitt konstruert for kun én spenning. Kontroller alltid at strømforsyningen samsvarer med spenningen på merkeskiltet.



Ditt DEWALT-verktøy er dobbeltisolert i samsvar med EN62841; det trengs derfor ikke noen jordledning.

Dersom strømkabelen er skadet, skal den kun skiftes av DEWALT eller en autorisert serviceorganisasjon.

Bruk av skjøteledning

Skjøteledning bør ikke brukes hvis det ikke er absolutt nødvendig. Bruk en godkjent skjøteledning som egner seg for kraftforsyningen til din lader (se **Tekniske data**). Minimum størrelse på lederen er 1,5 mm²; maksimum lengde er 30 m. Alltid vikle ut kabelen fullstendig når du bruker en kabeltrommel.

Pakkens innhold

Pakken inneholder:

- 1 Adapter for alle typer blad (DWE315, DWE315SF, DWE315B, DWE315KT, DWE314K)
- 1 Støvsugeradapter (DWE315KT)
- 1 Kappeføring (DWE315KT)
- 1 Sageguide sekskantnøkkel (DWE315KT)
- 1 31 mm x 43 mm "Fastcut" hurtigblad for tre (DWE314K, DWE315KT)
- 1 31 mm x 43 mm sagblad for treverk med spikere (DWE315, DWE315SF, DWE315KT, DWE315B, DWE314K)
- 1 100 mm segmentsagblad (DWE314K, DWE315KT)
- 1 Slipesåle (DWE315, DWE314K, DW315, DWE315B, DWE315KT)
- 25 Diverse sandpapir (DWE315, DWE314K, DW315, DWE315B, DWE315KT)
- 1 9,5 mm x 43 mm presisjonsblad for tre (DWE315KT)
- 1 3 mm karbidblad for fjerning av støpemasse (DWE315, DWE315SF, DWE315B, DWE315KT, DWE314K)
- 1 Bladadapter sekskantnøkkel (DWE315, DWE315SF, DWE315B, DWE315KT, DWE314K)
- 1 Sekskantnøkkel (DWE315SF, DWE315B, DWE315KT, DWE314K)

- 1 Instruksjonshåndbok
- Se etter skader på verktøyet, deler eller tilbehør som kan ha oppstått under transport.
 - Ta deg tid til å lese grundig gjennom og forstå denne håndboken før bruk.

Merking på verktøyet

Følgende piktogrammer vises på verktøyet:



Les instruksjonshåndboken før bruk.



Bruk hørselvern.



Bruk vernebriller.



Bruk pustebeskyttelse.



Synlig stråling. Ikke se inn i lyset.

Datokode plassering (Fig. A)

Datokoden **20**, som også inkluderer produksjonsåret, er trykket på huset.

Eksempel:

2020 XX XX
Produksjonså

Beskrivelse (Fig. A)



ADVARSEL: Aldri modifierer elektroverktøyet eller noen del av det. Dette kan føre til materiell- eller personskader.

- 1 Bryter for variabel hastighet
- 2 LED arbeidslampe
- 3 Festespak for tilbehør
- 4 Låseknapp
- 5 Tilbehør sidemontering
- 6 Kappestyringsblokk
- 7 Kappestyringsarm

Tiltenkt Bruk

Dette oscillerende multiverktøyet er designet for profesjonell bruk ved pussing, dykksaging, flush-kapping, fjerning av overskytende materiale og overflatebehandling.

IKKE bruk når det er vått eller i nærheten av antennerlige væsker eller gasser.

Dette kraftige oscillerende multiverktøyet er et profesjonelt elektroverktøy.

IKKE la barn komme i kontakt med verktøyet. Uerfarne operatører trenger tilsyn når de bruker dette verktøyet.

- Dette apparatet er ikke ment for bruk av personer (inkludert barn) med reduserte fysiske, sensoriske eller mentale evner, eller mangel på erfaring og kunnskap, med mindre de får tilsyn av en person ansvarlig for deres sikkerhet. Barn skal aldri forlates alene med dette produktet.

MONTERING OG JUSTERING



ADVARSEL: For å redusere risikoen for alvorlig personskade, slå av verktøyet og koble det fra strømkilden før du foretar eventuelle justeringer eller fjerner/installerer tilleggsutstyr eller tilbehør. Forsikre deg om at utløserbryteren er i stillingen AV. En utilsiktet oppstart kan føre til personskader.

Installere/ta av tilbehør (Fig. B–F)

Verktøyfritt tilbehørsfeste (Fig. B–D)

DWE314, DWE315 har et hurtigskiftesystem for tilbehør. Dette lar deg skifte verktøy uten bruk av skiftenøkkel eller sekskantnøkkel som du må bruke på andre oscillerende verktøy.

1. Grip verktøyet og trykk på festehendelen for tilbehør **3** som vist i Figur B.
2. Fjern eventuelle rester fra verktøyakselen og tilbehørsholderen.
3. Skyv inn tilbehøret mellom akselen **8** og tilbehørsholderen, pass på at alle åtte pinnene på holderen går inn og er flush med akselen. Pass på at tilbehøret er orientert som vist i Figur C.
4. Slipp tilbehørsfestehendelen.

MERK: Noe tilbehør, så som skrapet og blad, kan monteres i en ønsket vinkel som vist på Figur D.

Installere/fjerne sandpapir (Fig. E)

En diamantformet plate med borrelås brukes for å feste sandpapiret. Platen lar deg komme til på store flater og i trange kroker og hjørner.

1. Feste slipeplaten **9** som beskrevet under *Installere/ta av tilbehør*.
2. Rett inn kantene på sandpapiret med kantene på slipeplaten og trykk sandpapiret **10** fast på platen.
3. Tykk sålen med det festede sandpapiret mot en flate og slå verktøyet kort på. Dette gir godt feste mellom platen og sandpapiret, og hjelper til med å hindre for rask slitasje.
4. Når tuppen av sandpapiret blir slitt, ta sandpapiret av platen, roter og sett på igjen.

Feste Tilbehør Ved Hjelp Av Universal Adapteren (Fig. F)



FORSIKTIG: For å unngå personskader, ikke bruk tilbehør for bruksområder der adapteren kanskje ikke kan holde tilbehøret.



FORSIKTIG: Les og følg alle produsentens sikkerhetsanvisninger for tilbehør som skal brukes med dette verktøyet.



FORSIKTIG: For å unngå personskader, pass på at adapteren og tilbehøret er godt festet.

Tilbehør som ikke er levert av DeWALT kan festes ved hjelp av universaladapteren.

1. Legg skiven **11** på verktøyet.
2. Sett tilbehøret på skiven.
3. Trekk til og lås adaptermutteren **12** ved hjelp av en sekskantnøkkel.

Feste kappestyringen (Fig. G–L)

Styringen for dybde/kutt lar deg styre kappingen av materialet presist, ved en spesifisert dybde og nøyaktig langs en merket linje.

1. Fest kappestyringsblokken **6** ved å sette inn tilbehørspinnene **13** på styringen i sporene i tilbehør sidemontering **5** på verktøyhuset.
2. Sikre blokken til hovedkroppen med medfølgende skruesett **15**. Stram med den medfølgende sekskantnøkkelen **16**.

Dybdestyring

Denne funksjonen lar der kappe materialet nøyaktig i en angitt dybde.

1. Sett inn styringsarmen **7** som vist i Figur H i fremre spor på styringsblokken **6**.
2. Juster lengden av styringen ved å trekke ut eller skyve inn til du har ønsket kappedybde som vist i Figur I.
3. Fest styringen på plass ved å skru på justeringsskruen for dybde/kutt **14** med klokken. Før å løse styringen, skru justeringsskruen for dybde/kutt mot klokken.

Kappestyring

Denne funksjonen lar deg kappe nøyaktig langs en merket linje.

1. Sett inn styringsarmen **7** som vist i Figur J i sporene på venstre og høyre side av styringsblokken **6**.
2. Juster lengden av styringen ved å trekke ut eller skyve inn til du har ønsket lengde som vist i Figur K.
3. Fest styringen på plass ved å skru på justeringsskruen for dybde/kutt **14** med klokken. Før å løse styringen, skru justeringsskruen for dybde/kutt mot klokken.

MERK: Styringsarmen kan også settes vertikalt i beskyttelsesmodulen for å bestemme høyden av et kutt. Se Figur L.

Feste støvsugeradapteren (Fig. P)

Støvsugeradapteren lar deg koble verktøyet til en ekstern støvsuger, enten ved hjelp av AirLock™ systemet (DWV9000-XJ) eller en standard 35 mm støvsugerslange.

1. Fest støvsugeradapteren **17** ved å sette inn knastene **13** i sporene på tilbehør sidemonteringen **5**.
2. Sett monteringen **15** inn i støvsugeradapteren **17** og trekk til med den medfølgende sekskantnøkkelen **16**.

BRUK

Bruksanvisning (Fig. M, N)



ADVARSEL: Ta alltid hensyn til sikkerhetsinstruksjonene og gjeldende forskrifter.



ADVARSEL: For å redusere risikoen for alvorlig personskade, slå av verktøyet og koble det fra strømkilden før du foretar eventuelle justeringer eller fjerner/installerer tilleggsutstyr eller tilbehør. Forsikre deg om at utløserbryteren er i stillingen AV. En utilsiktet oppstart kan føre til personskader.



ADVARSEL: Pass på at bryteren er helt av (OFF) før du setter inn strømkabelen.

1. Sett inn strømkabelen.
2. For å slå på verktøyet (ON), hold det som vist i Figur M og trykk på avtrekkeren for variabel hastighet **1**.
MERK: Jo mer du klemmer avtrekkeren, desto raskere går verktøyet. Dersom du er i tvil om korrekt hastighet for din oppgave, test effekten ved lav hastighet og øk den gradvis til du har en behagelig hastighet.
3. For å slå av (OFF) verktøyet, slipp avtrekksbryteren for variabel hastighet (A).

Låseknapp (Fig. N)

For mer komfort ved lang tids bruk, kan låseknappen **4** låse avtrekkeren **1** i inntrykket posisjon.

LED arbeidslampe (Fig. O)

LED-arbeidslampen **2** aktiveres når avtrekkeren er inntrykket.

Korrekt plassering av hendene (Fig. M)



ADVARSEL: For å redusere faren for alvorlig personskade, skal man **ALLTID** ha hendene i korrekt posisjon, som vist.



ADVARSEL: For å redusere faren for personskade, skal man **ALLTID** holde godt fast, for å være forberedt på en plutselig reaksjon.

Riktig håndstilling er å holde verktøyet som vist i Figur M.

Bruk av støvsugeradapteren med sandpapirplaten (Fig. Q)

1. Sett på støvsugeradapteren **17**. Se **Feste støvsugeradapteren**.
2. Feste slipeplaten **9** som beskrevet under **Installere/ta av tilbehør**.
3. Sett på et sandpapir som beskrevet under **Installere/ta av sandpapir**.

Bruk av støvsugeradapteren med dykksagtilbehør (Fig. R)

1. Sett på støvsugeradapteren. Se **Feste støvsugeradapteren**.
2. Skyv støvsugerarmen **19** i nedre åpning i støvsugeradapteren **17**.
3. Feste dykksagblad som beskrevet under **Installere/ta av tilbehør**.
4. Juster støvsugerarmen **19** for best resultat.

Nyttige tips

- Pass alltid på at arbeidsstykket holdes godt eller er skrudd fast, for å hindre at det beveger seg. Eventuelle bevegelser av materialet kan påvirke kvaliteten av overflaten etter kapping eller sliping.
- Ikke start sliping uten at det er festet sandpapir på slipeplaten.
- Bruk grovt sandpapir for sliping av grove overflater, middels grovt sandpapir for glatte overflater og fint sandpapir for

siste overflatebehandling av overflatene. Om nødvendig, test først på et stykke skrap.

- For stor kraft vil redusere effekten og kan føre til overbelastning av motoren. Skift tilbehør regelmessig for å opprettholde optimal effekt.
- Pass på at sandpapiret ikke slites av, det vil skade slipeplaten.
- Dersom verktøyet overoppvarmes, spesielt ved bruk med lav hastighet, sett hastigheten til maksimum og kjør uten belastning i 2–3 minutter for å avkjøle motoren. Unngå for lang brukstid ved svært lav hastighet. Hold alltid bladet skarpt.

VEDLIKEHOLD

Ditt DEWALT elektriske verktøy er designet for å virke over en lang tidsperiode med et minimum av vedlikehold. Kontinuerlig tilfredsstillende drift avhenger av tilfredsstillende stell av verktøyet og regelmessig renhold.



ADVARSEL: For å redusere risikoen for alvorlig personskade, slå av verktøyet og koble det fra strømkilden før du foretar eventuelle justeringer eller fjerner/installerer tilleggsutstyr eller tilbehør.

Forsikre deg om at utløserbryteren er i stillingen AV. En utilsiktet oppstart kan føre til personskader.



Smøring

Ditt elektriske verktøy trenger ikke ekstra smøring.



Rengjøring



ADVARSEL: Blås skitt og støv ut av hovedkabinettet med tørr luft når skitt samles inne i og rundt luftåpningene. Bruk godkjent øyebeskyttelse og godkjent støvmaske når du utfører denne prosedyren.



ADVARSEL: Aldri bruk løsemidler eller sterke kjemikalier for å rengjøre ikke-metalliske deler av verktøyet. Disse kjemikaliene kan svekke materialene som brukes i disse delene. Bruk en klut som bare er fuktet med vann og mild såpe. Aldri la noen væske trenge inn i verktøyet; aldri dypp noen del av verktøyet i en væske.

Tilleggsutstyr



ADVARSEL: Bruk av annet tilleggsutstyr enn det som tilbys av DEWALT kan være farlig, ettersom dette ikke er testet sammen med dette verktøyet. For å redusere faren for skader, bør kun tilleggsutstyr som er anbefalt av DEWALT brukes sammen med dette produktet.

Ta kontakt med din forhandler for ytterligere informasjon om egnet ekstrautstyr.

Tilbehør som kan brukes

Oscillerende sandpapir

Oscillerende sagblad for treverk med spiker

Bredt oscillerende titansagblad for treverk med spiker

Oscillerende blad for harde treslag

Oscillerende "Fastcut" blad for treverk

Bredt oscillerende hurtigblad for treverk

Oscillerende presisjonsblad for treverk

Oscillerende titanblad

Oscillerende segmentsagblad

Oscillerende segment-titansagblad

Oscillerende blad for "flush"-kapp

Oscillerende titanblad for "flush"-kapp

Oscillerende blad for div. materialer

Oscillerende stivt skrapeblad

Oscillerende fleksibelt skrapeblad

Oscillerende karbidblad for fjerning av støpemasse

Oscillerende "Fastcut" karbidblad for fjerning av støpemasse

Oscillerende karbidrasp

Beskyttelse av miljøet



Separat innsamling. Produkter og batterier merket med dette symbolet skal ikke kastes i vanlig husholdningsavfall.

Produkter og batterier inneholder materialer som kan gjenvinnes eller gjenbrukes, som reduserer behovet for råmaterialer. Vennligst lever elektriske produkter og batterier til gjenbruk i henhold til lokale regler. Mer informasjon får du på www.2helpu.com.

FEILSØKING

Problem	Mulig årsak	Mulig løsning
Enheten starter ikke.	Strømkabelen er ikke satt inn.	Sett inn strømkabelen i en fungerende stikkontakt.
	Sikringen er gått.	Skift sikring. (Dersom produktet gjentatte ganger fører til at sikringen går, stopp straks bruken og send til service hos et autorisert DEWALT reparasjonsverksted.)
	Automatsikring er utløst.	Slå på igjen sikring. (Dersom produktet gjentatte ganger fører til at automatsikringen går, stopp straks bruken og send til service hos et autorisert DEWALT reparasjonsverksted.)
	Strømkabel eller bryter er skadet.	Få strømkabelen eller bryteren hos et autorisert DEWALT reparasjonsverksted.

MULTI-FERRAMENTA OSCILANTE

DWE314, DWE315

Gratulerer!

Optou por uma ferramenta da DEWALT. Longos anos de experiência, um desenvolvimento metuculoso dos seus produtos e um grande espírito de inovação são apenas alguns dos argumentos que fazem da DEWALT um dos parceiros de maior confiança dos utilizadores de ferramentas eléctricas profissionais.

Dados técnicos

		DWE314	DWE315
Voltagem	V _{ca}	230	230
Tipo		1	1
Alimentação	W	250	300
Saída de potência	W	170	170
Frequência de oscilação	min ⁻¹	0–22000	0–22000
Ângulo de oscilação		1,6°	1,6°
Peso	kg	1,5	1,5

Valores de ruído e vibração (valores totais de vibração) de acordo com a EN62841:

L _{pa} (nível de emissão de pressão sonora)	dB(A)	89	89
L _{wa} (nível de potência acústica)	dB(A)	100	100
K (variabilidade do nível acústico indicado)	dB(A)	3	3
Valor de emissão de vibrações a _h =	m/s ²	18,4	18,4
K de variabilidade =	m/s ²	8,7	8,7

O nível de emissão de vibração e/ou ruído indicado nesta ficha de informações foi medido em conformidade com um teste normalizado estabelecido pela norma EN62841 e pode ser utilizado para comparar ferramentas. Por conseguinte, este nível pode ser utilizado para uma avaliação preliminar da exposição às vibrações.

⚠️ ATENÇÃO: O nível de emissão de vibração e/ou ruído declarado diz respeito às principais aplicações da ferramenta. No entanto, se a ferramenta for utilizada para outras aplicações ou com outros acessórios ou se a manutenção for insuficiente, o nível de emissão de vibração e/ou ruído pode ser diferente. Isto pode aumentar significativamente o nível de exposição às vibrações ao longo do período total de trabalho.

A estimativa do nível de vibração e/ou ruído deve ter também em conta o número de vezes que a ferramenta é desligada ou está em funcionamento, mas sem executar tarefas. Isto pode reduzir significativamente o nível de exposição ao longo do período total de trabalho.

Identifique as medidas de segurança adicionais para proteger o utilizador contra os efeitos da vibração e/ou ruído, tais como: manutenção da ferramenta e dos acessórios, manter as mãos quentes (relacionado com a vibração) e organização dos padrões de trabalho.

Declaração de conformidade da CE

Directiva “máquinas”



Multi-ferramenta oscilante

DWE314, DWE315

A DEWALT declara que os produtos descritos em **Dados técnicos** se encontram em conformidade com as seguintes normas e directivas: 2006/42/UE, EN62841-1:2015, EN62841-2-4:2014.

Estes equipamentos também estão em conformidade com a Directiva 2014/30/UE e a 2011/65/UE. Para obter mais informações, contacte a DEWALT através da morada indicada em seguida ou consulte o verso do manual.

O abaixo assinado é responsável pela compilação do ficheiro técnico e faz esta declaração em nome da DEWALT.

Markus Rompel

Vice-Presidente de Engenharia da PTE-Europa
DEWALT, Richard-Klinger-Straße 11,
D-65510, Idstein, Alemanha

04.03.2019



ATENÇÃO: para reduzir o risco de ferimentos, leia o manual de instruções.

Definições: directrizes de Segurança

As definições abaixo apresentadas descrevem o grau de gravidade correspondente a cada palavra de advertência. Leia cuidadosamente o manual e preste atenção a estes símbolos.



PERIGO: indica uma situação iminentemente perigosa que, se não for evitada, **irá** resultar em **morte ou lesões graves**.



ATENÇÃO: indica uma situação potencialmente perigosa que, se não for evitada, **poderá** resultar em **morte ou lesões graves**.



CUIDADO: indica uma situação potencialmente perigosa que, se não for evitada, **poderá** resultar em lesões **ligeiras ou moderadas**.

AVISO: indica uma prática (não relacionada com ferimentos) que, se não for evitada, poderá resultar em danos materiais.



Indica risco de choque eléctrico.



Indica risco de incêndio.

Avisos de segurança gerais relativos a ferramentas eléctricas



ATENÇÃO: leia todos os avisos de segurança, instruções, ilustrações e especificações fornecidas com esta ferramenta eléctrica. O não cumprimento de todas as instruções indicadas abaixo pode resultar em choque eléctrico, incêndio e/ou lesões graves.

GUARDE TODOS OS AVISOS E INSTRUÇÕES PARA CONSULTA POSTERIOR

Em todos os avisos que se seguem, o termo “ferramenta eléctrica” refere-se à sua ferramenta alimentada pela rede eléctrica (com fios) ou por uma bateria (sem fios).

1) Segurança da Área de Trabalho

- Mantenha a área de trabalho limpa e bem iluminada.** As áreas desorganizadas ou escuras são propensas a acidentes.
- Não utilize as ferramentas eléctricas em ambientes explosivos, como, por exemplo, na presença de líquidos, gases ou poeiras inflamáveis.** As ferramentas eléctricas criam faíscas que poderão inflamar estas poeiras ou vapores.
- Mantenha as crianças e outras pessoas afastadas quando utilizar uma ferramenta eléctrica.** As distrações podem levar à perda do controlo da ferramenta.

2) Segurança Eléctrica

- As fichas das ferramentas eléctricas têm de ser compatíveis com a tomada de electricidade. Nunca modifique a ficha de forma alguma. Não utilize fichas adaptadoras com ferramentas eléctricas ligadas à terra.** As fichas não modificadas e as tomadas compatíveis reduzem o risco de choque eléctrico.
- Evite o contacto corporal com superfícies e equipamentos ligados à terra, como, por exemplo, tubagens, radiadores, fogões e frigoríficos.** Se o seu corpo estiver “ligado” à terra, o risco de choque eléctrico é maior.
- Não exponha as ferramentas eléctricas à chuva ou a condições de humidade.** A entrada de água numa ferramenta eléctrica aumenta o risco de choque eléctrico.
- Não aplique força excessiva sobre o cabo. Nunca o utilize para transportar, puxar ou desligar a ferramenta eléctrica. Mantenha o cabo afastado de fontes de calor, substâncias oleosas, extremidades aguçadas ou peças móveis.** Os cabos danificados ou emaranhados aumentam o risco de choque eléctrico.
- Ao utilizar uma ferramenta eléctrica no exterior, use uma extensão adequada para utilização ao ar livre.**

A utilização de um cabo adequado para uso ao ar livre reduz o risco de choque eléctrico.

- Se não for possível evitar trabalhar com uma ferramenta eléctrica num local húmido, utilize uma fonte de alimentação protegida por um dispositivo de corrente residual (DCR).** A utilização de um DCR reduz o risco de choque eléctrico.

3) Segurança Pessoal

- Mantenha-se alerta, preste atenção ao que está a fazer e faça uso de bom senso ao utilizar uma ferramenta eléctrica. Não utilize uma ferramenta eléctrica quando estiver cansado ou sob o efeito de drogas, álcool ou medicamentos.** Um momento de distração durante a utilização de ferramentas eléctricas poderá resultar em ferimentos graves.
- Use equipamento de protecção pessoal. Use sempre uma protecção ocular.** O equipamento de protecção, como, por exemplo, uma máscara contra o pó, sapatos de segurança antiderrapantes, um capacete de segurança ou uma protecção auditiva, usado nas condições apropriadas, reduz o risco de ferimentos.
- Evite accionamentos acidentais. Certifique-se de que o interruptor da ferramenta está na posição de desligado antes de a ligar à tomada de electricidade e/ou inserir a bateria, ou antes de pegar ou transportar a ferramenta.** Se mantiver o dedo sobre o interruptor ao transportar ferramentas eléctricas ou se as ligar à fonte de alimentação com o interruptor ligado, poderá originar acidentes.
- Retire qualquer chave de ajuste ou chave de porcas antes de ligar a ferramenta eléctrica.** Uma chave de porcas ou chave de ajuste deixada numa peça móvel da ferramenta poderá resultar em ferimentos.
- Não se estique demasiado ao trabalhar com a ferramenta. Mantenha sempre os pés bem apoiados e um equilíbrio apropriado.** Desta forma, será mais fácil controlar a ferramenta eléctrica em situações inesperadas.
- Use vestuário apropriado. Não use roupa larga nem jóias. Mantenha o cabelo e a roupa afastados de peças móveis.** As roupas largas, as jóias ou o cabelo comprido podem ficar presos nestas peças.
- Se forem fornecidos acessórios para a ligação de equipamentos de extracção e recolha de partículas, certifique-se de que estes são ligados e utilizados correctamente.** A utilização de dispositivos de extracção de partículas pode reduzir os riscos relacionados com as mesmas.
- Não permita que a familiaridade resultante da utilização frequente de ferramentas lhe permita ser complacente e ignorar os princípios de segurança da ferramenta.** Uma acção descuidada pode causar ferimentos graves numa fracção de segundo.

4) Utilização e Manutenção de Ferramentas Eléctricas

- a) **Não utilize a ferramenta eléctrica de forma forçada. Utilize a ferramenta eléctrica correcta para o seu trabalho.** A ferramenta eléctrica adequada irá efectuar o trabalho de um modo mais eficiente e seguro se for utilizada de acordo com a capacidade para a qual foi concebida.
- b) **Não utilize a ferramenta eléctrica se o respectivo interruptor não a ligar e desligar.** Qualquer ferramenta eléctrica que não possa ser controlada através do interruptor de alimentação é perigosa e tem de ser reparada.
- c) **Retire a ficha da fonte de alimentação e/ou retire a bateria, caso seja possível, da ferramenta eléctrica antes de efectuar quaisquer ajustes, substituir acessórios ou guardar ferramentas eléctricas.** Estas medidas de segurança preventivas reduzem o risco de ligar a ferramenta eléctrica acidentalmente.
- d) **Guarde as ferramentas eléctricas que não estiverem a ser utilizadas fora do alcance de crianças e não permita que sejam utilizadas por pessoas não familiarizadas com as mesmas ou com estas instruções.** As ferramentas eléctricas são perigosas nas mãos de pessoas que não possuam as qualificações necessárias para as manusear.
- e) **Faça a manutenção das ferramentas eléctricas e dos acessórios. Verifique se as peças móveis da ferramenta eléctrica estão alinhadas e não emperram, bem como se existem peças partidas ou danificadas ou quaisquer outras condições que possam afectar o funcionamento da mesma. Se a ferramenta eléctrica estiver danificada, esta não deve ser utilizada até que seja reparada.** Muitos acidentes têm como principal causa ferramentas eléctricas com uma manutenção insuficiente.
- f) **Mantenha as ferramentas de corte sempre afiadas e limpas.** As ferramentas de corte sujeitas a uma manutenção adequada, com arestas de corte afiadas, emperram com menos frequência e controlam-se com maior facilidade.
- g) **Utilize a ferramenta eléctrica, os acessórios, as brocas, etc., de acordo com estas instruções, tendo em conta as condições de trabalho e a tarefa a ser efectuada.** A utilização da ferramenta eléctrica para fins diferentes dos previstos poderá resultar em situações perigosas.
- h) **Mantenha as pegas e as superfícies de fixação secas, limpas e sem óleo ou massa lubrificante.** Pegas e superfícies de fixação molhadas não permitem o funcionamento e o controlo seguros em situações inesperadas.

5) Utilização e Manutenção de Ferramentas com Bateria

- a) **Utilize apenas o carregador especificado pelo fabricante do equipamento.** Um carregador apropriado para um tipo de bateria poderá criar um risco de incêndio se for utilizado para carregar outras baterias.

Regras de segurança adicionais para a multi-ferramenta oscilante



ATENÇÃO: tenha especial atenção ao lixar alguns tipos de madeira (por exemplo, faia, carvalho) e de metal que podem produzir pó tóxico. Use uma máscara especificamente concebida para a protecção contra pó tóxico e fumos e assegure-se de que todas as pessoas que se encontram ou estão a entrar na área de trabalho também estão protegidas.



ATENÇÃO: utilize esta ferramenta numa área bem ventilada quando lixar metais ferrosos. Não opere a ferramenta perto de poeira, gases ou líquidos inflamáveis. Faíscas ou lascas quentes provenientes da lixa ou de descarga eléctrica de escovas motoras podem incendiar materiais combustíveis.

Lixar de superfícies pintadas



ATENÇÃO: observe as regulações para lixada de tintas. Dedique atenção ao seguinte:

- Use sempre que possível o sistema de aspiração de pó.
- Tenha cuidado especial ao lixar superfícies com tinta à base de chumbo:
 - Crianças e mulheres grávidas não devem entrar no recinto onde se trabalha.
 - Todas as pessoas que entrem no recinto de trabalho devem ter uma máscara especial destinada a proteger contra tinta de chumbo e gases.
 - Não coma, beba ou fume no recinto de trabalho.
- Retire o pó e outras sujidades de uma maneira adequada.
- **Sempre que efectuar uma operação onde a ferramenta de corte possa entrar em contacto com cabos escondidos, ou o próprio cabo, segure na ferramenta eléctrica pelas superfícies isoladas.** O contacto com um fio eléctrico irá também fazer com que as partes metálicas expostas da ferramenta fiquem com corrente e provoquem um choque eléctrico no utilizador.
- **Utilize grampos ou outro sistema prático para fixar e apoiar a peça numa plataforma estável.** Segurar a peça com a mão ou contra o corpo pode causar instabilidade e perda de controlo.



ATENÇÃO: recomendamos a utilização de um dispositivo de corrente residual com uma corrente residual de 30 mA ou menos.

Riscos residuais

Apesar da aplicação dos regulamentos de segurança relevantes e da implementação de dispositivos de segurança, alguns riscos residuais não podem ser evitados. Estes riscos são os seguintes:

PORTUGUÊS

- Danos auditivos.
- Risco de ferimentos causados por partículas voadoras.
- Risco de queimaduras devido aos acessórios ficarem quentes durante a respectiva utilização.
- Risco de ferimentos pessoais devido a uma utilização prolongada.

Segurança eléctrica

O motor eléctrico foi concebido apenas para uma voltagem específica. Verifique sempre se a tensão da tomada de electricidade corresponde à voltagem indicada na placa com os requisitos de alimentação da ferramenta.



A sua ferramenta da DEWALT possui isolamento duplo, em conformidade com a norma EN62841. Por conseguinte, não é necessária qualquer ligação à terra

Se o cabo de alimentação estiver danificado, este deve ser substituído apenas pela DEWALT ou por uma organização de serviço autorizada.

Utilizar uma extensão

Não deve ser utilizada qualquer extensão a menos que seja absolutamente necessário. Utilize uma extensão aprovada adequada para a potência da alimentação do seu carregador (consulte os **Dados técnicos**). O diâmetro mínimo do fio condutor é 1,5 mm²; o comprimento máximo da extensão é 30 m.

Ao utilizar uma bobina de cabo, desenrole sempre o cabo na íntegra.

Conteúdo da embalagem

A embalagem contém:

- 1 Adaptador para todas as lâminas (DWE315, DWE315SF, DWE315B, DWE315KT, DWE314K)
- 1 Adaptador de extracção de poeiras (DWE315KT)
- 1 Guia de corte (DWE315KT)
- 1 Chave hexagonal com guia de corte.(DWE315KT)
- 1 Lâmina para corte rápido de madeira de 31 mm x 43 mm (DWE314K, DWE315KT)
- 1 Lâmina para madeira com pregos de 31 mm x 43 mm (DWE315, DWE315SF, DWE315KT, DWE315B, DWE314K)
- 1 Lâmina semi-circular de 100 mm (DWE314K, DWE315KT)
- 1 Patim de lixagem (DWE315, DWE314K, DW315, DWE315B, DWE315KT)
- 25 Vários pedaços de lixa (DWE315, DWE314K, DW315, DWE315B, DWE315KT)
- 1 Lâmina para pormenores em madeira de 9,5 mm x 43 mm (DWE315KT)
- 1 Lâmina para remoção de sedimentos de carboneto de 3 mm (meia-lua de 100 mm) (DWE315KT)
- 1 Lâmina do raspador rígida (DWE315, DWE315SF, DWE315B, DWE315KT, DWE314K)
- 1 Chave hexagonal com adaptador de lâmina. (DWE315, DWE315SF, DWE315B, DWE315KT, DWE314K)

- 1 Manual de instruções
- Verifique se a ferramenta, as peças ou os acessórios foram danificados durante o transporte.
 - Leve o tempo necessário para ler atentamente e compreender todas as instruções neste manual antes de utilizar o equipamento.

Símbolos na ferramenta

A ferramenta apresenta os seguintes símbolos:



Leia o manual de instruções antes de utilizar este equipamento.



Use uma protecção auditiva.



Use uma protecção ocular.



Use protecção respiratória.



Radiação visível. Não olhe fixamente para a luz.

Posição do Código de data (Fig. A)

O código de data **20**, o qual também inclui o ano de fabrico, está impresso na superfície do equipamento.

Exemplo:

2020 XX XX
Ano de fabrico

Descrição (Fig. A)



ATENÇÃO: nunca modifique a ferramenta eléctrica nem qualquer um dos seus componentes. Tal poderia resultar em danos ou ferimentos.

- 1 Interruptor de velocidade variável
- 2 Indicador luminoso de funcionamento LED
- 3 Alavanca de fixação do acessório
- 4 Botão de bloqueio
- 5 Fixação lateral do acessório
- 6 Bloco de guia de corte
- 7 Suporte do guia de corte

Utilização Adequada

Esta multi-ferramenta oscilante foi concebida para a lixagem profissional de detalhes, cortes em profundidade, cortes rentes, remoção de excesso de materiais e aplicações de preparação de superfícies.

NÃO utilize a ferramenta em ambientes húmidos ou na presença de gases ou líquidos inflamáveis.

Esta multi-ferramenta oscilante é uma ferramenta eléctrica profissional.

NÃO permita que crianças entrem em contacto com as mesmas. É necessária supervisão quando estas ferramentas forem manuseadas por utilizadores inexperientes.

- Este produto não deve ser utilizado por pessoas (incluindo crianças) que sofram de capacidades físicas, sensoriais ou mentais reduzidas, falta de experiência e/ou conhecimentos, a menos que estejam acompanhados de uma pessoa que se responsabilize pela sua segurança. As crianças nunca devem ficar sozinhas com este produto.

MONTAGEM E AJUSTES



ATENÇÃO: para reduzir o risco de ferimentos graves, desligue a ferramenta e, em seguida, desligue-a da fonte de alimentação antes de efectuar quaisquer ajustes ou de retirar/instalar dispositivos complementares ou acessórios. Certifique-se de que o gatilho se encontra na posição de ferramenta DESLIGADA. Um accionamento acidental da ferramenta pode causar ferimentos.

Instalar/remover acessórios (Fig. B–F)

Fixação de acessórios sem ferramenta (Fig. B–D)

O DWE314, DWE315 inclui um sistema de substituição rápida de acessórios. Isto permite substituir os acessórios com maior rapidez, não sendo necessárias chaves inglesas ou hexagonais, como sucede com outros sistemas com ferramentas oscilantes.

1. Agarre na ferramenta e aperte a alavanca de fixação de acessórios **3**, como indicado na Figura B.
2. Limpe quaisquer resíduos no eixo da ferramenta e no suporte do acessório.
3. Deslize o acessório entre o eixo **8** e o suporte do acessório, certificando-se de que o acessório encaixa por completo nos oito pinos no suporte e que está alinhado com o eixo. Certifique-se de que o acessório está orientado de acordo com a Figura C.
4. Liberte a alavanca de fixação do acessório.

NOTA: Se necessário, alguns acessórios, como raspadores e lâminas, podem ser montados em ângulo, conforme indicado na Figura D.

Instalar/remover lixas (Fig. E)

Uma placa em forma de diamante utiliza um fecho com velcro para fixar as lixas. A placa permite utilizá-la em grandes superfícies planas e em locais de difícil acesso ou cantos.

1. Fixe a placa de lixagem **9** como descrito em *Instalar/remover acessórios*.
2. Alinhe as extremidades da lixa com a extremidade da lixa e pressione a lixa **10** para dentro da placa.
3. Prima com firmeza a base com a lixa fixada contra uma superfície plana e ligue a ferramenta durante uns instantes. Isto permite uma boa adesão entre a placa e a lixa e também evita um desgaste prematuro.
4. Se a ponta da lixa ficar gasta, retire a folha da placa, rode-a e volte a fixá-la de novo.

Colocar Acessórios Com O Adaptador Universal (Fig. F)



CUIDADO: para evitar ferimentos, não utilize um acessório numa aplicação em que o adaptador não consiga fixar o acessório.



CUIDADO: leia e siga todos os avisos de segurança recomendados pelo fabricante no que respeita aos acessórios utilizados com esta ferramenta.



CUIDADO: para evitar ferimentos, certifique-se de que o adaptador e o acessório estão devidamente apertados.

Os acessórios que não sejam da DEWALT podem ser montados com o adaptador universal.

1. Coloque a anilha **11** na ferramenta.
2. Coloque o acessório na anilha.
3. Aperte e fixe a porca do adaptador **12** com uma chave hexagonal.

Colocar a guia de corte (Fig. G–L)

A guia de profundidade/corte permite-lhe cortar material com rigor a uma profundidade específica e verificar, de maneira mais precisa, uma linha de corte marcada.

1. Fixe o bloco da guia de corte **6** inserindo as patilhas do acessório **13** na guia nas ranhuras de montagem lateral no acessório **5** na estrutura principal da ferramenta.
2. Fixe o bloco na estrutura principal com o parafuso de fixação **15** fornecido. Aperte com a chave hexagonal **16** fornecida.

Guia de profundidade

Esta função permite-lhe cortar material de maneira precisa a uma profundidade especificada.

1. Insira o suporte da guia **7** como indicado na Figura H na ranhura dianteira no bloco da guia **6**.
2. Ajuste o tamanho da guia, puxando-a para fora ou para dentro para obter a profundidade de corte pretendida, como indicado na Figura I.
3. Fixe a guia no respectivo local, rodando o botão de ajuste de profundidade/corte **14** para a direita. Para libertar a guia, rode o botão de ajuste de profundidade/corte para a esquerda.

Guia de corte

Esta função permite um registo mais preciso da linha de corte marcada.

1. Insira o suporte da guia **7** como indicado na Figura J nas ranhuras no lado esquerdo e direito do bloco da guia **6**.
2. Ajuste o tamanho da guia, puxando-a para fora ou para dentro para obter o tamanho pretendido, como indicado na Figura K.
3. Fixe a guia no respectivo local, rodando o botão de ajuste de profundidade/corte **14** para a direita. Para libertar a guia, rode o botão de ajuste de profundidade/corte para a esquerda.

NOTA: O suporte da guia também pode ser colocado no resguardo na vertical para definir a altura de um corte. Consulte a Figura L.

Instalar o adaptador de extracção de poeiras (Fig. P)

O Adaptador de extracção de poeiras permite ligar a ferramenta a um extractor de poeiras externas, utilizando o sistema AirLock™ (DWW9000-XJ) ou um sistema de extracção de poeiras padrão de 35 mm.

1. Instale o adaptador de extracção de poeiras **17** inserindo as patilhas **13** nas ranhuras de montagem laterais do acessório **5**.
2. Insira o parafuso de fixação **15** no adaptador de extracção de poeiras **17** e aperte-os com a chave hexagonal **16** fornecida.

FUNCIONAMENTO

Instruções de utilização (Fig. M, N)

⚠ ATENÇÃO: cumpra sempre as instruções de segurança e os regulamentos aplicáveis.

⚠ ATENÇÃO: para reduzir o risco de ferimentos graves, desligue a ferramenta e, em seguida, desligue-a da fonte de alimentação antes de efectuar quaisquer ajustes ou de retirar/instalar dispositivos complementares ou acessórios. Certifique-se de que o gatilho se encontra na posição de ferramenta DESLIGADA. Um accionamento accidental da ferramenta pode causar ferimentos.

⚠ ATENÇÃO: antes de ligar o cabo de alimentação, certifique-se de que o interruptor está totalmente DESLIGADO.

1. Ligue o cabo de alimentação.
2. Para ligar a ferramenta, segure-a conforme indicado na Figura M e carregue no interruptor de velocidade variável **1**.
NOTA: Quanto mais premir o interruptor de accionamento, maior será a velocidade da ferramenta. Se não tiver a certeza qual é a velocidade adequada para a operação, teste o desempenho a uma velocidade reduzida e aumente-a gradualmente até atingir a velocidade pretendida.
3. Para desligar a ferramenta, liberte o interruptor de velocidade variável **1**.

Botão de bloqueio (Fig. N)

Para um maior conforto quando utilizar as aplicações durante um período prolongado, o botão de bloqueio **4** permite bloquear o interruptor de accionamento **1** na posição premida.

Indicador luminoso de funcionamento (Fig. O)

O indicador luminoso de funcionamento **2** será activado quando o interruptor for premido.

Posição correcta das mãos (Fig. M)

⚠ ATENÇÃO: para reduzir o risco de ferimentos graves, utilize **SEMPRE** a ferramenta com as suas mãos na posição correcta (exemplificada na Figura).

⚠ ATENÇÃO: para reduzir o risco de ferimentos graves, segure **SEMPRE** a ferramenta com segurança, antecipando uma reacção súbita por parte da mesma.

A colocação correcta das mãos requer a fixação da ferramenta conforme indicado na Figura M.

Utilizar o adaptador de extracção de poeiras com a placa de lixagem (Fig. Q)

1. Monte o adaptador de extracção de poeiras **17**. Consulte a **Instalar o adaptador de extracção de poeiras**.
2. Monte a placa de lixagem **9** como descrito em **Instalar/remover os acessórios**.
3. Monte a lixa como descrito em **Instalar/remover as folhas de lixagem**.

Utilizar o adaptador de extracção de poeiras com o acessório de corte em profundidade (Fig. R)

1. Monte o adaptador de extracção de poeiras. Consulte a **Instalar o adaptador de extracção de poeiras**.
2. Empurre o suporte de extracção de poeiras **19** na abertura inferior do adaptador de extracção de poeiras **17**.
3. Monte a broca de corte em profundidade como descrito em **Instalar/remover os acessórios**.
4. Ajuste o suporte de extracção de poeiras **19** para obter os melhores resultados.

Sugestões úteis

- Certifique-se sempre de que a peça fica presa com firmeza ou fixa para impedir qualquer movimento. Qualquer movimento do material pode afectar a qualidade do corte ou o acabamento com lixagem.
- Não comece a lixagem sem uma lixa fixada na placa de lixagem.
- Utilize uma lixa de granulação grossa para arear superfícies rígidas, uma lixa de granulação média para superfícies lisas e uma lixa fina para o acabamento de superfícies. Se necessário, faça primeiro um teste em material de refugo.
- O excesso de força irá reduzir a eficiência de trabalho e causar sobrecarga do motor. Se substituir o acessório com regularidade, a eficiência de trabalho será mantida.
- Não permita que a lixa se desgaste, porque irá danificar o patim de lixagem.
- Se a ferramenta aquecer demasiado, especialmente se a utilizar a uma velocidade reduzida, defina a velocidade para o valor máximo e deixe-a a funcionar sem carga durante 2–3 minutos para arrefecer o motor. Evite uma utilização prolongada a velocidades muito baixas. Mantenha sempre a lâmina afiada.

MANUTENÇÃO

A sua ferramenta eléctrica da DeWALT foi concebida para funcionar durante um longo período de tempo com uma manutenção mínima. Uma utilização continuamente satisfatória

depende de uma manutenção apropriada da ferramenta e de uma limpeza regular.

⚠ ATENÇÃO: *para reduzir o risco de ferimentos graves, desligue a ferramenta e, em seguida, desligue-a da fonte de alimentação antes de efectuar quaisquer ajustes ou de retirar/instalar dispositivos complementares ou acessórios. Certifique-se de que o gatilho se encontra na posição de ferramenta DESLIGADA. Um accionamento acidental da ferramenta pode causar ferimentos.*



Lubrificação

A sua ferramenta eléctrica não necessita de lubrificação adicional.



Limpeza

⚠ ATENÇÃO: *retire os detritos e as partículas da caixa da unidade com ar comprimido seco sempre que houver uma acumulação de detritos dentro das aberturas de ventilação e à volta das mesmas. Use uma protecção ocular e uma máscara contra o pó aprovadas ao efectuar este procedimento.*

⚠ ATENÇÃO: *nunca utilize dissolventes ou outros químicos abrasivos para limpar as peças não metálicas da ferramenta. Estes químicos poderão enfraquecer os materiais utilizados nestas peças. Utilize um pano humedecido apenas com água e sabão suave. Nunca deixe entrar qualquer líquido para dentro da ferramenta. Da mesma forma, nunca mergulhe qualquer peça da ferramenta num líquido.*

Acessórios opcionais

⚠ ATENÇÃO: *uma vez que apenas foram testados com este produto os acessórios disponibilizados pela DEWALT, a utilização de outros acessórios com esta ferramenta poderá ser perigosa. Para reduzir o risco de ferimentos, apenas deverão ser utilizados acessórios recomendados pela DEWALT com este produto.*

Consulte o seu revendedor para obter mais informações sobre os acessórios apropriados.

Acessórios compatíveis

Patim de lixagem oscilante

Lâmina oscilante para madeira com pregos

Lâmina de titânio grande e oscilante para madeira com pregos

Lâmina oscilante para madeiras duras

Lâmina oscilante para corte rápido de madeira

Lâmina oscilante e grande para corte rápido de madeira

Lâmina oscilante para detalhes em madeira

Lâmina metálica de titânio oscilante

Lâmina oscilante semi-circular

Lâmina de titânio, semi-circular e oscilante

Lâmina oscilante para cortes rentes

Lâmina de titânio oscilante para cortes rentes

Lâmina para vários materiais oscilante

Lâmina do raspador rígida e oscilante

Lâmina do raspador flexível e oscilante

Lâmina oscilante para a remoção de sedimentos de carboneto

Lâmina oscilante de corte rápido para a remoção de sedimentos de carboneto

Raspador oscilante para a remoção de carboneto

Proteger o meio ambiente



Recolha separada. Os produtos e baterias indicados com este símbolo não devem ser eliminados em conjunto com resíduos domésticos comuns.

Os produtos e as baterias contêm materiais que podem ser recuperados ou reciclados, o que reduz a procura de matérias-primas. Recicle o equipamento eléctrico de acordo com as disposições locais. Estão disponíveis mais informações em

www.2helpU.com.

RESOLUÇÃO DE PROBLEMAS

Problema	Causa possível	Solução possível
A unidade não é iniciada.	O fio não está ligado.	Ligue a ferramenta a uma tomada com corrente eléctrica.
	O fusível do circuito fundiu.	Substitua o fusível do circuito. (Se o produto fizer com que o fusível do circuito fique fundido várias vezes, deixe de utilizá-lo por completo e envie-o a um técnico de reparação autorizado da DEWALT.)
	O disjuntor disparou.	Reponha o disjuntor. (Se o produto fizer com que o fusível do circuito dispare várias vezes, deixe de utilizá-lo de imediato e envie-o a um técnico de reparação autorizado da DEWALT.)
	O cabo ou o interruptor estão danificados.	O cabo ou o interruptor devem ser substituídos por um técnico de reparação autorizado da DEWALT.

VÄRÄHTELEVÄ MONITOIMIVÄLINE

DWE314, DWE315

Onnittelut!

Olet valinnut DEWALT-työkalun. Monien vuosien kokemus, huolellinen tuotekehitys ja innovaatiot tekevät DEWALT-työkaluista luotettavia kumppaneita ammattilaisille.

Tekniset tiedoissa

		DWE314	DWE315
Jännite	V _{KC}	230	230
Tyyppi		1	1
Virransyöttö	W	250	300
Antoteho	W	170	170
Värähtelytaajuus	min ⁻¹	0–22000	0–22000
Värähtelykulma		1,6°	1,6°
Paino	kg	1,5	1,5
Ääni- ja värinäarvot (triakiaalinen vektorisumma) standardin EN62841 mukaisesti:			
L _{pa} (äänenpainetaso)	dB(A)	89	89
L _{wa} (äänitehotaso)	dB(A)	100	100
K (määritetyn äänitason epävarmuus)	dB(A)	3	3
Tärinäpäästöarvo a _h =			
	m/s ²	18,4	18,4
Vaihtelu K =			
	m/s ²	8,7	8,7

Tässä käyttöohjeessa ilmoitetut tärinä- ja/tai äänitasot on mitattu standardin EN62841 mukaisesti. Niitä voidaan käyttää verrattaessa työkaluja keskenään. Sitä voidaan käyttää arvioitaessa altistumista.

VAROITUS: Ilmoitetut tärinä- ja/tai äänitasot esiintyvät käytettäessä työkalua sen varsinaiseen käyttötarkoitukseen. Tärinä- ja/tai äänitasot voivat vaihdella, jos työkalua käytetään johonkin muuhun tarkoitukseen, siihen on kiinnitetty muita lisävarusteita tai sitä on hoidettu huonosti. Tämä voi vaikuttaa merkittävästi altistumiseen imuria käytettäessä. Tärinälle ja/tai äänelle altistumisen tason arvioinnissa tulee myös ottaa huomioon ne ajat, jolloin työkalusta katkaistaan virta tai se toimii tyhjäkäynnillä. Tämä voi vähentää merkittävästi altistumistasoa työkalua käytettäessä.

Työkalun käyttäjän altistumista tärinälle ja/tai äänelle voidaan vähentää merkittävästi pitämällä työkalu ja sen varusteet kunnossa, pitämällä kädet lämpiminä (tärinää varten) ja kiinnittämällä huomiota työn jaksottamiseen.

EU-yhdenmukaisuusilmoitus

Konedirektiivi



Värähtelevä monitoimiväline DWE314, DWE315

DEWALT vakuuttaa, että nämä tuotteet täyttävät seuraavat määräykset: 2006/42/EY, EN62841-1:2015, EN62841-2-4:2014.

Nämä tuotteet täyttävät direktiivin 2014/30/EY ja 2011/65/EY vaatimukset. Saat lisätietoja ottamalla yhteyden DEWALTiin. Osoitteet näkyvät käyttöohjeen takasivulla.

Allekirjoittaja vastaa **Teknisistä tiedoista** ja antaa tämän vakuutuksen DEWALTin puolesta.

Markus Rompel
Tekniikan varajohtaja, PTE Europe
DEWALT, Richard-Klinger-Strasse 11,
D-65510, Idstein, Germany
04.03.2019



VAROITUS: Loukkaantumisen riskin vähentämiseksi lue tämä käyttöohje.

Määritelmät: Turvallisuusohjeet

Alla näkyvät selitykset liittyvät turvallisuuteen. Lue käyttöohje ja kiinnitä huomiota näihin symboleihin.



VAARA: Ilmaisee, että on olemassa **hengen- tai vakavan henkilövahingon vaara**.



VAROITUS: Ilmoittaa, että on olemassa **hengen- tai vakavan vaaran mahdollisuus**.



HUOMIO: Tarkoittaa mahdollista vaaratilannetta. Ellei tilannetta korjata, saattaa aiheutua **lievä tai keskinkertainen loukkaantuminen**.

HUOMAUTUS: Viittaa menettelyyn, joka ei välttämättä aiheuta henkilövahinkoa mutta voi aiheuttaa omaisuusvahingon.



Sähköiskun vaara.



Tulipalon vaara.

Sähkötyökalun yleiset turvallisuusvaroitukset



VAROITUS: Lue kaikki tämän sähkötyökalun mukana toimitetut varoitukset, käyttöohjeet ja tekniset tiedot. Jos kaikkia ohjeita ei noudateta, on olemassa sähköiskun, tulipalon ja/tai vakavan henkilövahingon vaara.

SÄILYTTÄ KAIKKI VAROITUKSET JA OHJEET MYÖHEMPÄÄ KÄYTTÖÄ VARTEN

Näissä varoituksissa käytettävä sähkötyökalu-ilmaus viittaa verkkovirtaan yhdistettävään tai akkukäyttöiseen työkaluun.

1) Työskentelyalueen Turvallisuus

- Pidä työskentelyalue siistinä ja kirkaasti valaistuna.** Onnettomuuksia sattuu herkemmin epäsiistissä tai huonosti valaistussa ympäristössä.
- Älä käytä sähkötyökaluja, jos on olemassa räjähdysvaara esimerkiksi syttyvien nesteiden, kaasujen tai pölyn vuoksi.** Sähkötyökalujen aiheuttamat kipinät voivat sytyttää pölyn tai kaasut.
- Pidä lapset ja sivulliset kaukana käyttäessäsi sähkötyökalua.** Keskittymiskyvyn herpaantuminen voi aiheuttaa hallinnan menettämisen.

2) Sähköturvallisuus

- Pistokkeen ja pistorasian on vastattava toisiaan. Älä koskaan tee pistokkeeseen mitään muutoksia. Älä yhdistä maadoitettua sähkötyökalua jatkojohtoon.** Sähköiskun vaara vähenee, jos pistokkeisiin ei tehdä muutoksia ja ne yhdistetään vain niille tarkoitettuihin pistorasioihin.
- Älä kosketa maadoituksessa käytettäviin pintoihin, kuten putkiin, lämpöpattereihin ja jäähdytyslaitteisiin.** Voit saada sähköiskun, jos kehosi on maadoitettu.
- Älä altista sähkötyökaluja sateelle tai kosteudelle.** Sähkötyökaluun menevä vesi lisää sähköiskun vaaraa.
- Älä vaurioita sähköjohtoa. Älä kannata työkaluja sähköjohdosta tai vedä pistoketta pistorasiasta sähköjohdon avulla. Pidä sähköjohto kaukana kuumuudesta, öljystä, terävistä reunoista tai liikkuvista osista.** Vaurioituneet tai sotkeutuneet johdot lisäävät sähköiskun vaaraa.
- Jos käytät sähkötyökalua ulkona, käytä vain ulkikäyttöön tarkoitettua jatkojohtoa.** Ulkikäyttöön tarkoitetun sähköjohdon käyttäminen vähentää sähköiskun vaaraa.
- Jos sähkötyökalua on käytettävä kosteassa paikassa, käytä vikavirtasuojaa.** Tämä vähentää sähköiskun vaaraa.

3) Henkilösuojaus

- Käyttäessäsi sähkötyökalua pysy valppaana, keskity työhön ja käytä tervettä järkeä. Älä käytä tätä työkalua ollessasi väsynyt tai alkoholin, huumeiden tai lääkkeiden vaikutuksen alaisena.** Keskittymisen herpaantuminen hetkeksikin sähkötyökalua käytettäessä voi aiheuttaa vakavan henkilövahingon.
- Käytä henkilösuojausvarusteita. Käytä aina suojalaseja.** Hengityssuojaimen, liukumattomien turvajalkineiden, kypärän ja kuulosuojaimen käyttäminen vähentää henkilövahinkojen vaaraa.
- Estä tahaton käynnistäminen. Varmista, että virtakytkin on OFF-asennossa, ennen kuin kytket**

sähkötyökalun pistorasiaan, yhdistät siihen akun, nostat työkalun käteesi tai kannat sitä. Sähkötyökalun kantaminen sormi virtakytkimellä lisää onnettomuusvaaraa.

- Poista kaikki säätöavaimet tai vääntimet ennen sähkötyökalun käynnistämistä.** Sähkötyökalun pyöriivään osaan jäänyt säätöavain tai väännin voi aiheuttaa henkilövahingon.
- Älä kurkottele. Seiso aina vakaasti tasapainossa.** Näin voit hallita sähkötyökalua paremmin odottamattomissa tilanteissa.
- Pukeudu oikein. Älä käytä löysiä vaatteita tai koruja. Pidä hiukset ja vaatteet pois liikkuvista osista.** Löysät vaatteet, korut tai pitkät hiukset voivat tarttua liikkuviin osiin.
- Jos käytettävissä on laitteita pölyn ottamiseksi talteen, käytä niitä.** Pölyn ottaminen talteen voi vähentää pölyn aiheuttamia vaaroja.
- Vaikka käyttäisit usein erilaisia työkaluja, vältä liiallista itsevarmuutta ja huomioi aina työkalun turvallisuusohjeet.** Epähuomiossa suoritettujen toimenpiteet voivat johtaa vakaviin henkilövahinkoihin sekunnin murto-osassa.

4) Sähkötyökaluista Huolehtiminen

- Älä kohdista sähkötyökaluun liikaa voimaa. Valitse käyttötarkoituksen kannalta oikea sähkötyökalu.** Sähkötyökalu toimii paremmin ja turvallisemmin, kun sitä käytetään sille suunniteltuun käyttötarkoitukseen.
- Älä käytä työkalua, jos virtakytkin ei toimi.** Jos sähkötyökalua ei voi hallita kytkimen avulla, se on vaarallinen ja se on korjattava.
- Irrota sähkötyökalun pistoke pistorasiasta ja/ tai irrota sen akku (jos irrotettavissa) ennen säätämistä, varusteiden vaihtamista tai sähkötyökalun asettamista säilytykseen.** Näin voit vähentää vahingossa käynnistymisen aiheuttaman henkilövahingon vaaraa.
- Varastoi sähkötyökaluja lasten ulottumattomissa. Älä anna sähkötyökaluihin tottumattomien tai näihin ohjeisiin perehtymättömien henkilöiden käyttää sähkötyökaluja.** Sähkötyökalut ovat vaarallisia kouluttamattomien käyttäjien käsissä.
- Sähkötyökalujen ja lisävarusteiden ylläpidosta on huolehdittava. Tarkista liikkuvat osat, niiden kiinnitys, osien eheys ja muut toimintaan vaikuttavat tekijät. Jos havaitset vaurioita, korjauta sähkötyökalu ennen niiden käyttämistä.** Huonosti kunnossapidetyt sähkötyökalut aiheuttavat onnettomuuksia.
- Pidä leikkaavat pinnat terävinä ja puhtaina.** Kunnossa pidettyjen leikkaavien teräviä reunoja sisältävien työkalut todennäköisyys jumiutua vähenee, ja niitä on helpompi hallita.
- Käytä sähkötyökalua ja sen tarvikkeita, kuten poranteriä, näiden ohjeiden mukaisesti. Ota**

työskentelyolosuhteet ja tehtävä työ huomioon. Jos sähkötyökalua käytetään näiden ohjeiden vastaisesti, voi syntyä vaaratilanne.

- h) **Pidä kahvat ja tartuntapinnat kuivina, puhtaina sekä öljyttöminä ja rasvattomina.** Liukkaat kahvat ja pinnat heikentävät työkalun hallinnan ja ohjauksen turvallisuutta odottamattomissa tilanteissa.

5) Akkukäyttöisten Työkalujen Käyttäminen ja Niistä Huolehtiminen

- a) **Käytä ainoastaan valmistajan suosittelemaa latauslaitetta.** Tietyn tyyppiselle akulle soveltuva latauslaite voi aiheuttaa tulipalon vaaran käytettyinä yhdessä toisen akun kanssa.

Väärhtelevän monitoimivälineen lisäturvallisuusohjeet



VAROITUS: Ole erityisen varovainen, kun hiot tiettyjä puulajeja (esimerkiksi pyökkiä ja tammea) ja metallia, jotka voivat tuottaa myrkyllistä pölyä. Käytä erityisesti myrkylliseltä pölyltä ja höyryiltä suojaamaan suunniteltua pölynaamarina. Varmista, että myös työalueella olevat tai työalueelle tulevat henkilöt ovat suojautuneet pölyltä.



VAROITUS: Käytä konetta hyvin ilmastoidussa tilassa rautametalleja hiottaessa. Varmista, että konetta ei käytetä palonarkojen nesteiden, kaasujen tai pölyn läheisyydessä. Hiomisesta tai moottorin kosketusvarresta saattaa singota kipinöitä tai kuumia hiukkasia, jotka voivat sytyttää tulenarat materiaalit palamaan.

Maalin hionta



VAROITUS: Noudata maalin hionnalle asetettuja määräyksiä. Kiinnitä erityistä huomiota seuraaviin asioihin:

- Käytä pölynimuria pölynpoistoon aina, kun se on mahdollista.
- Toimi erityisen varovaisesti, kun hiot maalia, joka saattaa olla lijyypohjaista:
 - Estä lasten ja raskaana olevien naisten pääsy työskentelypaikalle.
 - Kaikkien työmaalla olevien henkilöiden on käytettävä erityisesti lijyypohjaista ja -pölyjä varten suunniteltua hengityssuojainta.
 - Syöminen, juominen ja tupakanpolto työmaalla on kielletty.
- Hävitä hiomapöly ja kaikki muut irtojätteet turvallisesti.
- **Jos laitteen terä voi osua piilotettuihin sähköjohtoihin tai sen omaan sähköjohtoon, pidä työkalusta eristetyistä tarttumapinnoista.** Kosketus jännitteelliseen johtoon tekee jotkut työkalun näkyvillä olevat metalliosat jännitteellisiksi, ja ne aiheuttavat sähköiskun työkalun käyttäjälle.
- **Käytä puristimia tai muuta käytännöllistä tapaa kiinnittää ja tukea työkalua tukevalle alustalle.** Työn pitäminen käsin tai vartaloa vasten on epävakaata ja saattaa johtaa kontrollin menetykseen.



VAROITUS: Suosittelemme vikavirtasuojalaitteen käyttöä, jonka vikavirtasuojan laukaisuvirta on enintään 30mA.

Vaarat

Turvamääräysten noudattamisesta ja turvalaitteiden käyttämisestä huolimatta tiettyjä vaaroja ei voida välttää. Näitä ovat seuraavat:

- Kuulon heikkeneminen.
- Lentävien kappaleiden aiheuttamat henkilövahingot.
- Käytön aikana kuumenevien varusteiden aiheuttamat palovammat.
- Pitkäaikaisen käyttämisen aiheuttamat henkilövahingot.

Sähköturvallisuus

Sähkömoottori toimii vain yhdellä jännitteellä. Tarkista aina, että verkkovirran jännite vastaa tyyppikilpeen merkittyä jännitettä.



Tämä DEWALT-työkalu on kaksoeristetty EN62841 -säästösten mukaisesti, joten maadoitusjohdinta ei tarvita.

Jos virtajohto on vaurioitunut, vie se DEWALTin tai valtuutetun huoltoilikeen vaihdettavaksi.

Jatkojohdon käyttäminen

Jatkojohtoa saa käyttää vain, jos se on ehdottoman välttämätöntä. Käytä latauslaitteen vaatimukset täyttävää hyväksyttyä jatkojohtoa. Lisätietoja on **Teknisissä tiedoissa**. Johdinten pienin koko on 1,5 mm² ja suurin pituus 30 m.

Jos käytät johtokelaa, kelaa johto aina kokonaan auki.

Pakkauksen Sisältö

Pakkauksen sisältö:

- 1 Sovitin kaikkia teriä varten (DWE315, DWE315SF, DWE315B, DWE315KT, DWE314K)
- 1 Pölynpoistosovitin (DWE315KT)
- 1 Leikkausohjain (DWE315KT)
- 1 Leikkausohjaimen kuusioavain (DWE315KT)
- 1 31 mm x 43 mm Puuterä nopeaan leikkaamiseen (DWE314K, DWE315KT)
- 1 31 mm x 43 mm Naulallinen puuterä (DWE315, DWE315SF, DWE315KT, DWE315B, DWE314K)
- 1 100 mm Puoliympyräterä (DWE314K, DWE315KT)
- 1 Hioma-alusta (DWE315, DWE314K, DW315, DWE315B, DWE315KT)
- 25 Valikoima hiomapaperikappaleita (DWE315, DWE314K, DW315, DWE315B, DWE315KT)
- 1 9,5 mm x 43 mm Tarkka puuterä (DWE315KT)
- 1 3 mm Karbidi-injektioinnin poistoterä (100 mm puolikuu) (DWE315KT)
- 1 Kova vetoterä (DWE315, DWE315SF, DWE315B, DWE315KT, DWE314K)
- 1 Teräsovittimen kuusioavain (DWE315, DWE315SF, DWE315B, DWE315KT, DWE314K)
- 1 Käyttöohje

- Tarkista, onko työkalussa, osissa tai tarvikkeissa kuljetusvaurioita.
- Lue tämä käyttöohje huolellisesti ennen laitteen käyttämistä

Työkalun merkinnät

Seuraavat kuvakkeet näkyvät työkalussa:



Lue käyttöohjeet ennen käyttämistä.



Käytä kuulosuojaimia.



Käytä suojalaseja.



Käytä hengityssuojainta.



Näkyvä säteily. Älä katso suoraan valoon.

Päivämääräkoodin Sijainti (Kuva [Fig.] A)

Päivämääräkoodi **20** on merkitty koteloon. Se sisältää myös valmistusvuoden.

Esimerkki:

2020 XX XX
Valmistusvuos

Kuvaus (Kuva A)



VAROITUS: Älä tee työkaluun tai sen osiin mitään muutoksia. Tällöin voi aiheutua omaisuus- tai henkilövahinkoja.

- 1 Säädettävä nopeuskytkin
- 2 LED-työvalaistus
- 3 Lisävarusteen kiinnitysvipu
- 4 Lukituspainike
- 5 Lisävarusteen sivuasennus
- 6 Leikkausohjaimen kappale
- 7 Leikkausohjaimen varsi

Käyttötarkoitus

Tämä värähtelevä monitoimiväline on suunniteltu ammattimaiseen tarkkaan hiomiseen, pistosorvaamiseen, tasasaumaukseen, ylimääräisten materiaalien poistamiseen ja pintavalmisteluihin.

ÄLÄ käytä kosteissa olosuhteissa tai jos laitteen lähellä on syttyviä nesteitä tai kaasuja.

Tämä värähtelevä monitoimiväline on ammattimainen sähkötyökalu.

ÄLÄ anna lasten koskea tähän työkaluun. Kokemattomat henkilöt saavat käyttää tätä laitetta vain valvotusti.

- Tämä tuote ei ole tarkoitettu henkilöiden (mukaan lukien lapset) käytettäväksi, joiden fyysiset, sensoriset tai henkiset kyvyt tai kokemus ja/tai tietämys tai taidot ovat rajalliset. Heidän turvallisuudestaan tulee huolehtia heistä vastuussa oleva henkilö. Lapsia ei koskaan saa jättää yksin tämän tuotteen kanssa.

KOKOAMINEN JA SÄÄDÖT



VAROITUS: Vakavan henkilövahingon vaaran vähentämiseksi katkaise työkalusta virta ja irrota sen pistoke pistorasiasta ennen säätämistä tai varusteiden irrottamista tai asentamista. Varmista, että virtakytkin on OFF-asennossa. Jos laite käynnistyy vahingossa, voi aiheutua loukkaantumisen.

Lisävarusteiden asentaminen/poistaminen (Kuvat B–F)

Työkaluja vaatimaton lisävarustepidike (Kuvat B–D)

DWE314, DWE315 sisältää nopeasti vaihdettavan lisävarustejärjestelmän. Tämä mahdollistaa lisävarusteiden vaihtamisen nopeammin ilman ruuviavaimia tai kuusiokoloavaimia muiden värähtelevien työkalujärjestelmien tapaan.

1. Pidä työkalusta ja purista lisävarusteen kiinnitysvipua **3** Kuvan B mukaisesti.
2. Puhdista jäljelle jääneet jäämät työkalun aksleista ja lisävarusteen pidikkeestä.
3. Liu'uta lisävaruste akselin **8** ja lisävarusteen pidikkeen välillä ja varmista, että lisävaruste kytkee kaikki pidikkeen kahdeksan piikkiä ja on tasaisesti akseliin nähden. Varmista, että lisävaruste on suunnattu Kuvan C mukaisesti.
4. Vapauta lisävarusteen kiinnitysvipu.

HUOMAA: Jotkin lisävarusteet, kuten kaapimet ja terät, voidaan tarvittaessa asentaa kulmaan Kuvan D mukaisesti.

Hioma-alustojen asentaminen/poistaminen (Kuva E)

Hioma-alustat kiinnitetään timanttimuotoiseen tärinälevyyn kourun ja silmukan avulla. Tärinälevy mahdollistaa laitteen käyttämisen suurilla tasaisilla alustoilla ja kapeissa kohdissa tai nurkissa.

1. Kiinnitä hiomiseen tarkoitettu tärinälevy **9** osion **Lisävarusteiden asentaminen/poistaminen** mukaisesti.
2. Kohdista hiomalevyn reunat hiomiseen tarkoitettujen tärinälevyn reunaan ja paina hiomalevy **10** tärinälevyyn.
3. Paina hiomapaperilla varustettua alustaa tasaista pintaa vasten ja kytke työkalu päälle lyhyesti. Tämä varmistaa hyvän kiinnityksen tärinälevyn ja hiomapaperin välille ja auttaa estämään ennen aikaista kulumista.
4. Kun hiomapaperin kärki kuluu, irrota paperi tärinälevystä, kierrä sitä ja kiinnitä se sitten uudelleen.

Lisävarusteiden Kiinnittäminen Yleistä Sovintina Käyttäen (Kuva F)



HUOMIO: Henkilövahingon välttämiseksi lisävarusteita ei saa käyttää, jos lisävaruste ei kiinnity sovittimeen hyvin.



HUOMIO: Lue ja noudata valmistajan varoituksia kaikkien lisävarusteiden kohdalla.



HUOMIO: Henkilövahinkojen välttämiseksi on varmistettava, että sovitin ja lisävaruste ovat hyvin kiristettyjä.

Muut kuin DEWALT-lisävarusteet voidaan kiinnittää yleistä sovitinta käyttäen.

1. Aseta aluslaatta **11** työkaluun.
2. Aseta lisävaruste aluslaattaan.
3. Kiristä ja kiinnitä sovitinmutteri **12** kuusiokoloavaimella.

Leikkausohjaimen kiinnittäminen

(Kuvat G–L)

Syvyys-/leikkausohjain mahdollistaa materiaalin leikkaamisen tarkasti määritetyllä syvyydellä sekä merkityn leikkauslinjan jäljittämisen tarkasti.

1. Liitä leikkausohjainkappale **6** asettamalla lisävarusteen kielekkeet **13** ohjaimen lisävarusteen sivulla oleviin asennusaukoihin **5** työkalun rungossa.
2. Kiinnitä ryhmä päärunkoon pakkaukseen kuuluvalla ruuvikokoonpanolla **15**. Kiristä pakkaukseen kuuluvalla kuusiokoloavaimella **16**.

Syvyysohjain

Tämän toiminnon avulla voit leikata materiaalia tarkasti määritettyyn syvyyteen.

1. Aseta ohjausvarsi **7** Kuvan H mukaisesti ohjaimen etuosan aukkoon **6**.
2. Säädä ohjaimen pituutta vetämällä sitä ulos tai painamalla sitä sisään haluamasi leikkaussyvyyden saavuttamiseksi Kuvan I mukaisesti.
3. Kiinnitä ohjain paikoilleen kääntämällä syvyyden/leikkauksen säätönuppia **14** myötäpäivään. Vapauta ohjain kääntämällä syvyyden/leikkauksen säätönuppia vastapäivään.

Leikkausohjain

Tämän toiminnon avulla voit jäljittää merkityn leikkauslinjan tarkasti.

1. Aseta ohjausvarsi **7** Kuvan J mukaisesti ohjaimen vasemmalla ja oikealla puolella oleviin aukkoihin **6**.
2. Säädä ohjaimen pituutta vetämällä sitä ulos tai painamalla sitä sisään haluamasi pituuden saavuttamiseksi Kuvan K mukaisesti.
3. Kiinnitä ohjain paikoilleen kääntämällä syvyyden/leikkauksen säätönuppia **14** myötäpäivään. Vapauta ohjain kääntämällä syvyyden/leikkauksen säätönuppia vastapäivään.

HUOMAA: Ohjausvarsi voidaan asettaa suojakokoonpanoon myös pystysuorassa leikkauksen korkeuden asettamiseksi. Katso Kuva L.

Pölynpoistosovittimen asentaminen

(Kuva P)

Pölynpoistosovitin mahdollistaa työkalun liittämisen ulkoiseen pölynpoistolaitteeseen joko AirLock™-järjestelmällä (DWV9000-XJ) tai standardilla 35 mm pölynpoistokappaleella.

1. Kiinnitä pölynpoistosovitin **17** asettamalla kielekkeet **13** lisävarusteen sivuilla oleviin asennusaukoihin **5**.

2. Aseta ruuvikokoonpano **15** pölynpoistosovittimeen **17** ja kiristä se pakkaukseen kuuluvalla kuusiokoloavaimella **16**.

TOIMINTA

Käyttöohjeet (Kuvat M, N)



VAROITUS: Noudata aina turvaohjeita ja määryyksiä.



VAROITUS: Vakavan henkilövahingon vaaran vähentämiseksi katkaise työkalusta virta ja irrota sen pistoke pistorasiasta ennen säätämistä tai varusteiden irrottamista tai asentamista. Varmista, että virtakytkin on OFF-asennossa. Jos laite käynnistyy vahingossa, voi aiheutua loukkaantumisen.



VAROITUS: Varmista, että kytkin on kokonaan pois päältä ennen virtajohton kytkemistä.

1. Kiinnitä virtajohto.
2. Kytke työkalu päälle pitämällä sitä Kuvan M mukaisesti ja painamalla säädettävää nopeuskytkintä **1**.
HUOMAA: Mitä enemmän painat kytkintä, sitä nopeammin työkalu toimii. Mikäli epäselvyyksiä ilmenee oikeaan nopeuteen nähden, testaa suorituskyky alhaisella nopeudella ja lisää sitä asteittain, kunnes sopiva nopeus saavutetaan.
3. Kytke työkalu pois päältä vapauttamalla säädettävää nopeuskytkintä **1**.

Lukituspainike (Kuva N)

Pitemmän käyttöajan mukavuuden lisäämiseksi lukituspainike **4** voi lukita kytkimen **1** ala-asentoon.

LED-työvalaistus (Kuva O)

LED-työvalaistus **2** aktivoituu, kun kytkintä painetaan.

Käsien oikea asento (Kuva M)



VAROITUS: Voit vähentää vakavan henkilövahingon vaaraa pitämällä kädet **AINA** oikeassa asennossa.



VAROITUS: Voit vähentää vakavan henkilövahingon vaaraa pitelemällä työkalua **AINA** tiukassa otteessa.

Käsien oikea asento tarkoittaa työkalun pitämistä Kuvan M mukaisesti.

Pölynpoistosovittimen käyttäminen hiomalevyllä (Kuva Q)

1. Kiinnitä pölynpoistosovitin **17**. Katso **Pölynpoistosovittimen asentaminen**.
2. Kiinnitä hiomiseen tarkoitettu tärinälevy **9** osion **Lisävarusteiden asentaminen/poistaminen** mukaisesti.
3. Kiinnitä hiomalevy osion **Hioma-alustojen asentaminen/poistaminen** mukaisesti.

Pölynpoistosovittimen käyttäminen pistorvasvarusteella (Kuva R)

1. Kiinnitä pölynpoistosovitin. Katso **Pölynpoistosovittimen asentaminen**.

2. Paina pölynpoistovarsi **19** pölynpoistosovittimen **17** alakkoon.
3. Kiinnitä pistosorvausterä osion **Lisävarusteiden asentaminen/poistaminen** mukaisesti.
4. Säädä pölynpoistovartta **19** parhaiden tuloksien saavuttamiseksi.

Hyödyllisiä vinkkejä

- Varmista aina, että työstökappale on tiukasti paikoillaan tai kiinnitetty liikkumisen estämiseksi. Materiaalin mahdollinen liikkuminen voi vaikuttaa leikkauksen tai hiomispinnan laatuun.
- Älä aloita hiomista ennen kuin hiomapaperi on kiinnitetty hiomiseen tarkoitettuun tärinälevyyyn.
- Käytä karkeaa hiomapaperia karkeisiin pintoihin, keskikarkeaa tasaisiin pintoihin ja hienoa pintaa pinnoitteisiin. Kokeile tarvittaessa ensin ylimääräiseen kappaleeseen.
- Liian suuri voima vähentää tehokkuutta ja aiheuttaa moottorin ylikuormittumisen. Optimaalinen tehokkuus säilyy, kun lisävaruste vaihdetaan säännöllisesti.
- Älä anna hiomapaperin kuluu pois, muutoin hiomaluusta vaurioituu.
- Jos työkalu ylikuumentee, erityisesti alhaisella nopeudella käytettäessä, aseta maksiminopeus ja käytä sitä ilman kuormaa 2–3 minuutin ajan moottorin jäähdyttämiseksi. Vältä pitkäaikaista käyttöä alhaisilla nopeuksilla. Pidä terä aina terävänä.

KUNNOSSAPITO

DEWALT-työkalusi on suunniteltu käytettäväksi pitkään ja edellyttämään vain vähän kunnossapitoa. Oikea käsittely ja säännöllinen puhdistus varmistavat laitteen ongelmattoman toiminnan.



VAROITUS: Vakavan henkilövahingon vaaran vähentämiseksi katkaise työkalusta virta ja irrota sen pistoke pistoraslasta ennen säätämistä tai varusteiden irrottamista tai asentamista. Varmista, että virtakytkin on OFF-asennossa. Jos laite käynnistyy vahingossa, voi aiheutua loukkaantumisen.



Voitelemine

Tätä sähkötyökalua ei tarvitse voidella.



Puhdistaminen



VAROITUS: Puhalla lika ja pöly kotelosta kuivalla ilmalla, kun sitä kertyy ilmanvaihtoaukkoihin tai niiden ympärille. Käytä tällöin hyväksytyjä silmäsuojuksia ja hengityssuojainta.



VAROITUS: Älä koskaan puhdista muita kuin metallipintoja liuottimien tai muiden voimakkaiden kemikaalien avulla. Nämä kemikaalit voivat heikentää näissä osissa käytettyjä materiaaleja. Käytä vain vedellä

ja miedolla pesuaineella kostutettua kangasta. Älä päästä mitään nestettä laitteen sisään. Älä upota mitään laitteen osaa nesteeseen.

Lisävarusteet



VAROITUS: Muita kuin DEWALT-lisävarusteita ei ole testattu tämän työkalun kanssa, joten niiden käyttäminen voi olla vaarallista. Käytä tämän laitteen kanssa vain DEWALTin suosittelemia varusteita vahingoittumisvaaran vähentämiseksi.

Saat lisätietoja jälleenmyyjältäsi.

Yhteensopivat lisävarusteet

Värähtelevä hioma-alusta

Värähtelevä puuterä nauloilla

Laaja värähtelevä titaaninen puuterä nauloilla

Värähtelevä kovapuuterä

Värähtelevä puuterä nopeaan leikkaamiseen

Laaja värähtelevä puuterä nopeaan leikkaamiseen

Värähtelevä tarkka puuterä

Värähtelevä titaaninen metalliterä

Värähtelevä puolipyöreä terä

Värähtelevä titaaninen puolipyöreä terä

Värähtelevä tasasaumausterä

Värähtelevä titaaninen tasasaumausterä

Värähtelevä monipuolinen terä

Värähtelevä kova vetoterä

Värähtelevä joustava vetoterä

Värähtelevä karbidi-injektioinnin poistoterä

Värähtelevä karbidi-injektioinnin poistoterä nopeaan käyttöön

Värähtelevä karbidiraspi

Ympäristön suojeleminen



Erilliskeräys. Tuotteita ja akkuja, joissa on tämä merkintä, ei saa hävittää tavallisen kotitalousjätteen mukana.



Tuotteet ja akut sisältävät materiaaleja, jotka voidaan kerätä tai kierrättää uudelleen käyttöä varten. Kierrätä sähkölaitteet ja akut paikallisten määräyksien mukaisesti. Lisätietoa on saatavilla osoitteesta www.2helpU.com.

VIANETSINTÄ

Ongelma	Mahdollinen syy	Mahdollinen ratkaisu
Laitte ei käynnisty.	Virtajohtoa ei ole kiinnitetty pistorasiaan.	Liitä työkalu toimivaan pistorasiaan.
	Virtapiirin sulake on palanut.	Vaihda sulake. (Jos tuote aiheuttaa virtapiirin sulakkeen palamisen toistuvasti, lopeta sen käyttö välittömästi ja vie se valtuutettuun DEWALT-huoltopalveluun huoltoa varten).
	Piirikatkaisin on lauennut.	Nollaa piirikatkaisin. (Jos tuote aiheuttaa piirikatkaisimen laukeamisen toistuvasti, lopeta sen käyttö välittömästi ja vie se valtuutettuun DEWALT-huoltopalveluun huoltoa varten).
	Johto tai kytkin on vaurioitunut.	Anna valtuutetun DEWALT-huoltopalvelun vaihtaa johto tai kytkin.

OSCILLERANDE MULTIVERKTYG

DWE314, DWE315

Gratulerar!

Du har valt ett DEWALT-verktyg. År av erfarenhet, grundlig produktutveckling och innovation gör DEWALT till en av de pålitligaste partnererna för fackmannamässiga elverktygsanvändare.

Tekniska data

		DWE314	DWE315
Spänning	V_{AC}	230	230
Typ		1	1
Strömförsörjning	W	250	300
Strömförbrukning	W	170	170
Oscillerande frekvens	min^{-1}	0–22000	0–22000
Oscilleringsvinkel		1,6°	1,6°
Vikt	kg	1,5	1,5
Buller- och vibrationsvärden (triax vektorsumma) i enlighet med EN62841.			
L_{PA} (emissionsljudtrycksnivå)	dB(A)	89	89
L_{WA} (ljudeffektnivå)	dB(A)	100	100
K (osäkerhet för angiven ljudnivå)	dB(A)	3	3
Vibration, emissionsvärde	m/s^2	18,4	18,4
$a_h =$			
Osäkerhet K =	m/s^2	8,7	8,7

Den vibrations- och/eller bulleremissionsnivå som anges i detta informationsblad har uppmätts i enlighet med en standardiserad test som anges i EN62841 och den kan användas för att jämföra ett verktyg med ett annat. Den kan användas för att få fram en preliminär uppskattning av exponeringen.

- ⚠ WARNING:** Den deklarerade vibrations- och/eller bulleremissionsnivå som anges gäller vid verktygets huvudsakliga användning. Om verktyget emellertid används för andra tillämpningar, med andra tillbehör, eller om det är dåligt underhållet kan vibrations- och/eller bulleremissionsnivån avvika. Detta kan avsevärt öka exponeringsnivån under hela arbetsperioden.
- En uppskattning av exponeringsnivån för vibrationer och/eller buller bör dessutom ta med i beräkningen de gånger verktyget är avstängt, eller när det är igång utan att utföra arbete. Detta kan avsevärt minska exponeringsnivån under hela arbetsperioden.
- Identifiera ytterligare säkerhetsåtgärder för att skydda operatören från effekterna av vibrationer och/eller buller såsom att: underhålla verktyget och tillbehören, hålla händerna varma (relevant för vibrationer), organisera arbetsmönster.

EC-Följsamhetsdeklaration

Maskindirektiv



Värårtelevå monitoimivåline DWE314, DWE315

DEWALT deklarerar att dessa produkter, beskrivna under **Tekniska data** uppfyller: 2006/42/EU, EN62841-1:2015, EN62841-2-4:2014.

Dessa produkter uppfyller också direktiv 2014/30/EU och 2011/65/EU. För mer information, var god kontakta DEWALT på följande adress, eller se handbokens baksida.

Undertecknad är ansvarig för sammanställning av den tekniska filen och gör denna förklaring å DEWALTs vägnar.

Markus Rompel
Vice verkställande tekniskdirektör, PTE Europa
DEWALT, Richard-Klinger-Straße 11,
D-65510, Idstein, Tyskland
04.03.2019



WARNING: För att minska risken för personskada, läs instruktionshandboken.

Definitioner: Säkerhetsriktlinjer

Nedanstående definitioner beskriver allvarighetsnivån för varje signalord. Var god läs handboken och uppmärksamma dessa symboler.



FARA: Indikerar en omedelbart riskfylld situation som, om den inte undviks, **kommer att resultera i dödsfall eller allvarlig personskada.**



WARNING: Indikerar en potentiellt riskfylld situation som, om den inte undviks, **skulle kunna resultera i dödsfall eller allvarlig personskada.**



SE UPP: Indikerar en potentiellt riskfylld situation som, om den inte undviks, **kan resultera i mindre eller medelmåttig personskada.**

OBSERVERA: Anger en praxis som **inte är relaterad till personskada** som, om den inte undviks, **skulle kunna resultera i egendomsskada.**



Anger risk för elektrisk stöt.



Anger risk för eldsåda.

Säkerhetsvarningar, Allmänt Elverktyg



WARNING: Läs alla säkerhetsvarningar, instruktioner, illustrationer och specifikationer som levereras med detta elverktyg. Underlåtenhet att läsa alla instruktioner som listas här nedan kan resultera i elektrisk stöt, eldsvåda och/eller allvarlig personskada.

SPARA ALLA VARNINGAR OCH INSTRUKTIONER FÖR FRAMTIDA REFERENS

Termen "elverktyg" i varningarna syftar på ditt starkströmsdrivna (sladdanslutna) elverktyg eller batteridrivna (sladdlösa) elverktyg.

1) Säkerhet på Arbetsområdet

- Håll arbetsområdet rent och ordentligt upplyst.** Belamrade eller mörka områden inbjuder till olyckor.
- Använd inte elektriska verktyg i explosiva atmosfärer, såsom i närvaron av lättantändliga vätskor, gaser eller damm.** Elektriska verktyg ge upphov till gnistor som kan antända dammet eller ångorna.
- Håll barn och åskådare borta meda du arbetar med ett elverktyg.** Distraktioner kan göra att du förlorar kontrollen.

2) Elektrisk Säkerhet

- Kontakterna till elverktyget måste matcha uttaget. Modifiera aldrig kontakten på något sätt. Använd inte några adapterpluggar med jordanslutna (jordade) elektriska verktyg.** Omodifierade kontakter och matchande uttag minskar risken för elektrisk stöt.
- Undvik kroppskontakt med jordanslutna eller jordade ytor såsom rör, värmeelement, spisar och kylskåp.** Det finns en ökad risk för elektrisk chock om din kropp är jordansluten eller jordad.
- Utsätt inte elektriska verktyg för regn eller våta förhållanden.** Vatten som kommer in i ett elverktyg ökar risken för elektrisk stöt.
- Missbruka inte sladden. Använd aldrig sladden till att bära, dra eller koppla bort elverktyget från strömmen. Håll sladden borta från värme, olja, skarpa kanter eller rörliga delar.** Skadade eller tilltrasslade sladdar ökar risken för elektrisk stöt.
- När du arbetar med ett elverktyg utomhus, använd en förlängningssladd som passar för utomhusanvändning.** Användning av en sladd som passar för utomhusanvändning minskar risken för elektrisk stöt.
- Om arbete med ett elverktyg i en fuktig lokal är oundvikligt, använd ett uttag som är skyddat med jordfelsbrytare (RCD).** Användning av en RCD minskar risken för elektrisk stöt.

3) Personlig Säkerhet

- Var vaksam, ha koll på vad du gör och använd sunt förnuft när du arbetar med ett elverktyg. Använd inte ett elverktyg när du är trött eller påverkad av droger, alkohol eller mediciner.** Ett ögonblicks uppmärksamhet när du arbetar med elektriska verktyg kan resultera i allvarlig personskada.

- Använd personlig skyddsutrustning. Bär alltid ögonskydd.** Skyddsutrustning såsom dammfilterskydd, halksäkra säkerhetsskor, skyddshjälm eller hörselskydd som används för lämpliga förhållanden minskar personskador.
- Förebygg oavsiktlig igångsättning. Se till att strömbrytaren är i frånläge innan du ansluter till strömkällan och/eller batteripaketet, plockar upp eller bär verktyget.** Att bära elektriska verktyg med ditt finger på strömbrytaren eller att strömsätta elektriska verktyg som har strömbrytaren på är att invitera olyckor.
- Avlägsna eventuell justeringsnyckel eller skiftnyckel innan du sätter på elverktyget.** En skiftnyckel eller en nyckel som sitter kvar på en roterande del av elverktyget kan resultera i personskada.
- Böj dig inte för långt. Bibehåll alltid ordentligt fotfäste och balans.** Detta möjliggör bättre kontroll av elverktyget i oväntade situationer.
- Klä dig ändamålsenligt. Bär inte lösa kläder eller smycken. Håll hår och kläder borta från rörliga delar.** Lösa kläder, smycken eller långt hår kan fastna i delar i rörelse.
- Om det finns anordningar för anslutning av apparater för dammutrensning och insamling, se till att dessa är anslutna och används på ett korrekt sätt.** Användning av dammuppsamling kan minska damm-relaterade faror.
- Bli inte värdslös och ignorera inte säkerhetsprinciperna trots att du är van att använda verktyg.** Värdslost handlande kan leda till allvarlig kroppsskada på en bråkdel av en sekund.

4) Användning och Skötsel av Elverktyg

- Tvinga inte elverktyget. Använd det korrekta elverktyget för din tillämpning.** Det korrekta elverktyget gör arbetet bättre och säkrare vid den hastighet för vilket det konstruerades.
- Använd inte elverktyget om strömbrytaren inte sätter på och stänger av det.** Ett elverktyg som inte kan kontrolleras med strömbrytaren är farligt och måste repareras.
- Dra ur kontakten från strömkällan och/eller batteripaketet, om det är löstagbart, från elverktyget innan du gör några justeringar, byter tillbehör eller lägger elverktygen i förvaring.** Sådana förebyggande säkerhetsåtgärder minskar risken att oavsiktligt starta elverktyget.
- Förvara elektriska verktyg som inte används utom räckhåll för barn, och låt inte personer som är obekanta med elverktyget eller med dessa instruktioner använda elverktyget.** Elektriska verktyg är farliga i händerna på utbildade användare.
- Underhåll elverktyg och tillbehör. Kontrollera för feljustering eller om rörliga delar har fastnat, bristning hos delar och andra eventuella förhållanden som kan komma att påverka elverktygets funktion. Om det är skadat, se till att elverktyget blir reparerat före användning.** Många olyckor orsakas av dåligt underhållna elektriska verktyg.

- f) **Håll kapningsverktyg vassa och rena.** Ordentligt underhållna kapningsverktyg med vassa sågkanter är mindre sannolika att fastna och är lättare att kontrollera.
- g) **Använd elverktyget, tillbehören och verktygsstatserna, etc. i enlighet med dessa instruktioner, och ta hänsyn till arbetsförhållandena och det arbete som ska utföras.** Användningen av elverktyget för andra verksamheter än de som det är avsett för skulle kunna resultera i en farlig situation.
- h) **Se till att handtagen och greppytorna är torra och fria från olja och fett.** Hala handtag och greppytor förhindrar säker hantering och kontroll av verktyget i oväntade situationer.

5) Användning och Skötsel av Batteridrivna Verktyg

- a) **Ladda endast med den laddare som är specificerad av tillverkaren.** En laddare som passar till en typ av batteripaket kan ge upphov till brandfara när den används tillsammans med ett annat batteripaket.

Ytterligare säkerhetsregler för oscillerande multiverktyg



WARNING! Var särskilt försiktig när du slipar vissa träsorter (t.ex. bok, ek) och metall som kan orsaka giftigt damm. Använd en specialkonstruerad ansiktsmask som skyddar mot giftigt damm och ångor, samt se till att personer som vistas på, eller kommer i närheten av, arbetsplatsen också är skyddade.



WARNING! Använd verktyget i väl ventilerade utrymmen när du slipar järnhaltiga metaller. Använd det inte i närheten av eldfarliga vätskor, gaser eller damm. Gnistor eller heta partiklar från slipning eller gnistrande motorborstar kan antända brännbara material.

Slipning av färg



WARNING! Iaktta gällande bestämmelser för slipning av färg. Tänk särskilt på följande:

- Använd så mycket som möjligt en dammsugare för uppsugning av dammet.
- Var extra försiktig när du slipar färg som möjligtvis kan innehålla bly:
 - Låt inga barn eller gravida kvinnor beträda arbetslokalen.
 - Alla personer som beträder arbetslokalen måste bära en mask som är speciellt avsedd att skydda mot damm och ångor från blyfärg.
 - Ät, drick eller rök inte i arbetslokalen.
- Dammpartiklar och annat avfall skall kastas på ofarligt sätt.
- **Håll endast elverktyget i de isolerade handtagen när arbete utförs på ställen där verktyg kan komma i kontakt med dolda elledningar eller egen nätsladd.** Kontakt med en strömförande ledning kommer att göra vissa metalldelar på verktyget strömförande och ge operatören elstötar.

- **Använd klämmor eller något annat praktiskt sätt att stödja arbetsstycket mot ett stabilt underlag.** Att hålla arbetet för hand eller mot kroppen är instabilt och kan göra att du förlorar kontrollen.



WARNING: Vi rekommenderar användning av en jordfelsbrytare med en restström på 30mA eller mindre.

Återstående risker

Trots tillämpning av de relevanta säkerhetsbestämmelserna och användning av säkerhetsapparater kan vissa återstående risker inte undvikas. De är:

- Hörselnedsättning.
- Risk för personskada på grund av flygande partiklar.
- Risk för brännskador på grund av att tillbehör blir heta under arbetet.
- Risk för personskada på grund av långvarig användning.

Elektrisk Säkerhet

Den elektriska motorn har konstruerats för endast en spänning. Kontrollera alltid att strömförsörjningen motsvarar spänningen på klassificeringsplattan.



Ditt DEWALT-verktyg är dubbel-isolerat i enlighet med EN62841; därför behövs ingen jordningstråd.

Om strömsladden är skadad får den endast bytas av DEWALT eller en auktoriserad serviceorganisation.

Användning av Förlängningssladd

En förlängningssladd bör inte användas, såvida den inte är absolut nödvändig. Använd en godkänd förlängningssladd, lämplig för din laddares strömmatning (se **Tekniska data**). Minsta ledningsstorlek är 1,5 mm²; maximala längden är 30 m. Vid användning av en sladdvinda, dra alltid ut sladden helt och hållet.

Förpackningsinnehåll

Förpackningen innehåller:

- 1 Adapter för alla blad (DWE315, DWE315SF, DWE315B, DWE315KT, DWE314K)
- 1 Damutsugaradapter (DWE315KT)
- 1 Sågguide (DWE315KT)
- 1 Skärguide i sexnyckel (DWE315KT)
- 1 31 mm x 43 mm snabbskärande blad för trä (DWE314K, DWE315KT)
- 1 31 mm x 43 mm blad för trä med spikar (DWE315, DWE315SF, DWE315KT, DWE315B, DWE314K)
- 1 100 mm halvcirkelformat blad (DWE314K, DWE315KT)
- 1 Slipdyna (DWE315, DWE314K, DW315, DWE315B, DWE315KT)
- 25 Sorterade sandpapper (DWE315, DWE314K, DW315, DWE315B, DWE315KT)
- 1 9,5 mm x 43 mm trädetaljblad (DWE315KT)
- 1 3 mm hårdmetallblad för putsborttagning (100 mm halvmåne) (DWE315KT)
- 1 Fast skrapblad (DWE315, DWE315SF, DWE315B, DWE315KT, DWE314K)

- Bladadapter insexnyckel (DWE315, DWE315SF, DWE315B, DWE315KT, DWE314K)
- Instruktionshandbok
- Kontrollera med avseende på skada på verktyget, på delar eller tillbehör som kan tänkas ha uppstått under transporten.
- Ta dig tid att grundligt läsa och förstå denna handbok före användning.

Märkningar på verktyg

Följande bildikoner visas på verktyget:



Läs instruktionshandbok före användning.



Bär öronskydd.



Bär ögonskydd.



Bär andningsskydd.



Synlig strålning. Titta inte in i ljuset.

Datumkodplacering (Bild [Fig.] A)

Datumkoden **20**, vilken också inkluderar tillverkningsår, finns tryckt i kåpan.

Exempel:

2020 XX XX
Tillverkningsår

Beskrivning (Bild A)



VARNING: Modifiera aldrig elverket eller någon del av det. Skada eller personskada skulle kunna uppstå.

- Variabel hastighetskontroll
- LED-arbetslampa
- Tillbehör klämspak
- Låsknapp
- Tillbehör sidomontering
- Skärguideblock
- Skärguidearm

Avsedd Användning

Detta oscillerande multiverktyg är avsett att användas för professionell detalj slipning, insticksskärning, planskärning, borttagning av överskottsmaterial och ytbearbetning.

Använd **INTE** under våta förhållanden eller i närheten av lättantändliga vätskor eller gaser.

Detta oscillerande multiverktyg är ett professionellt elverktyg. Låt **INTE** barn komma i kontakt med verktyget. Överinseende krävs när oerfarna handhavare använder detta verktyg.

- Denna produkt är inte avsedd att användas av personer (inklusive barn) med reducerad fysisk, sensorisk eller mental förmåga eller med begränsad erfarenhet eller kunskap såvida inte de är under uppsikt av en person som är ansvarig

för deras säkerhet. Barn skall aldrig lämnas ensamma med denna produkt.

MONTERING OCH INSTÄLLNINGAR



VARNING: För att minska risken för allvarlig personskada, stäng av verktyget och koppla bort det från strömkällan innan du gör några justeringar eller tar bort/installerar tillsatser eller tillbehör. Se till att startknappen är i AV-läge. En oavsiktlig igångsättning kan orsaka personskada.

Installation/borttagning av tillbehör (Bild B–F)

Verktysfri tillbehörsklämma (Bild B–D)

DWE314, DWE315 har ett snabbsystem för byte av tillbehör. Detta möjliggör snabbt byte av tillbehör utan behov av skiftnyckel eller insexnyckel som hos andra oscillerande verktygssystem.

- Ta tag i verktyget och kläm på tillbehörsklämspaken **3** såsom visas i Bild B.
- Ta bort eventuellt skräp från verktygsskaftet och tillbehörshållaren.
- Skjut tillbehöret mellan axeln **8** och tillbehörshållaren, se till att tillbehöret hakar i alla åtta pinnarna på hållaren och är i jämnhöjd med axeln. Se till att tillbehöret är inriktat såsom visas i Bild C.
- Lossa tillbehörsklämmans spak.

NOTERA: Vissa tillbehör, såsom skrapor och blad kan monteras i den vinkel som krävs såsom visas i Bild D.

Installation/borttagning av slippapper (Bild E)

En diamantformad platta använder ett system med kardborrefäste för montering av slippapper. Plattan gör att du kan använda den på en stor och plan ytan med trånga positioner och hörn.

- Fäst slippapperet **9** såsom beskrivs under **Installation/borttagning av tillbehör**.
- Rikta in kanterna på slippapperet mot kanterna på slipplattan och tryck fast slippapperet **10** på plattan.
- Tryck ned basen med slippapperet monterat mot en plan ytan och slå på verktyget. Detta ger bra vidhäftning mellan plattan och slippapperet och hjälper också till att förhindra för tidig nötning.
- När spetsen på slippapperet blir slitet, ta loss papperet från plattan, vrid det och sätt fast igen.

Montering Av Tillbehör Med Universaladaptorn (Bild F)



SE UPP: För att undvika skador, använd inte några tillbehör för något ändamål där adaptorn inte kan hålla fast tillbehöret.



SE UPP: Read and follow all manufacturers' safety warnings for any accessories used with this tool.



SE UPP: För att undvika skador, se till att adaptorn och tillbehör sitter ordentligt fast.

lcke-DeWALT-tillbehör kan fästas med universaladaptorn.

1. Placera brickan **11** på verktyget.
2. Placera tillbehöret på brickan.
3. Dra åt och fäst adaptermuttern **12** med en insexnyckel.

Montera kapguiden (Bild G–L)

Djup-/skärguiden låter dig skära material med ett specificerat djup och mer korrekt följa en markerad såglinje.

1. Fäst skärguideblocker **6** genom att föra in tillbehörsflikarna **13** på guiden i tillbehörets sidomonteringsöppning för tillbehöret **5** på verktygets huvudstomme.
2. Fäst blocket vid huvudchassit med den medföljande skruven **15**. Dra åt med den medföljande insexnyckeln **16**.

Djupguide

Denna funktion låter dig precis skära material vid ett specificerat djup.

1. Sätt in styrarmen **7** såsom visas i Bild H i främre öppningen på guideblocket **6**.
2. Ställ in längden på guiden genom att dra den ut eller skjuta den inåt för att få önskat skärdjup såsom visas i Bild I.
3. Fäst guiden på plats genom att vrida djup-/skärinställningsratten **14** medurs. För att lossa guiden, vrid djup-/skärinställningsratten moturs.

Skärguide

Denna funktion låter dig mer korrekt följa en markerad skärinje.

1. Sätt in styrarmen **7** såsom visas i Bild J i främre öppningen på guideblocket **6**.
2. Ställ in längden på guiden genom att dra den ut eller skjuta den inåt för att få önskat skärdjup såsom visas i Bild K.
3. Fäst guiden på plats genom att vrida djup-/skärinställningsratten **14** medurs. För att lossa guiden, vrid djup-/skärinställningsratten moturs.

NOTERA: Styrarmen kan också placeras i skyddsmontaget vertikalt för att ställa in höjden på ett skär. Se Bild L.

Montering av dammutsugaradaptorn (Bild P)

Dammutsugaradaptorn låter dig ansluta verktyget till en extern dammutsugare, antingen med AirLock™ systemet (DWV9000-XJ) eller en standard 35 mm dammutsugarlang.

1. Fäst dammutsugaradaptorn **17** genom att föra in flikarna **13** i tillbehörets sidomonteringsöppning **5**.
2. Sätt i skruven **15** i dammutsugaradaptorn **17** och dra åt med den medföljande insexnyckeln **16**.

ANVÄNDNING

Bruksanvisning (Bild M, N)



VARNING: *laktta alltid säkerhetsinstruktionerna och tillämpbara bestämmelser.*



VARNING: *För att minska risken för allvarlig personskada, stäng av verktyget och koppla bort det från strömkällan innan du gör några justeringar*

eller tar bort/installerar tillsatser eller tillbehör. Se till att startknappen är i AV-läge. En oavsiktlig igångsättning kan orsaka personskada.



VARNING: *Se till att strömbrytaren är helt AV innan strömladden kopplas in.*

1. Koppla in strömladdan.
2. För att slå PÅ verktyget, håll det såsom visas i Bild M avtryckaren för variabel hastighetskontroll **1**.
NOTERA: Ju mer du trycker på avtryckaren desto snabbare kommer verktyget att arbeta. Om du är osäker på vilken hastighet som är korrekt för arbetet, testa med en låg hastighet och öka gradvis till en komfortabel hastighet hittas.
3. För att stänga av verktyget, släpp den variabla hastighetskontrollen **1**.

Låsknapp (Bild N)

För mer bekvämlighet vid längre användning kan låsknappen **4** låsa avtryckaren **1** i nedtryckt position.

LED-arbetslampa (Bild O)

LED-arbetslampan **2** aktiveras när avtryckaren trycks ned.

Korrekt Handplacering (Bild M)



VARNING: *För att minska risken för allvarlig personskada, använd ALLTID korrekt handställning, så som visas.*



VARNING: *För att minska risken för allvarlig personskada, håll ALLTID verktyget säkert, för att förekomma en plötslig reaktion.*

Korrekt handplacering kräver att verktyget hålls såsom visas i Bild M.

Använda dammutsugaradaptorn med slipplattan (Bild Q)

1. Fäst dammutsugaradaptorn **17**. Se **Montering av dammutsugaradaptorn**.
2. Fäst slipplattan **9** såsom beskrivs under **Installation/borttagning av tillbehör**.
3. Fäst slippapperet såsom beskrivs under **Installation/borttagning av slippapper**.

Använda dammutsugaradaptorn med inskärningstillbehöret (Bild R)

1. Fäst dammutsugaradaptorn. Se **Montering av dammutsugaradaptorn**.
2. Placera dammutsugararmen **19** i den nedre öppningen på dammutsugaradaptorn **17**.
3. Fäst inskärningsbiten såsom beskrivs under **Installation/borttagning av tillbehör**.
4. Ställ in dammutsugararmen **19** för bästa resultat.

Användbara Tips

- Se alltid till att arbetsstycket hålls fast eller är fastklämt för att förhindra rörelser. Alla rörelser hos materialet kan påverka skärningens kvalitet eller finishen efter slipningen.
- Börja inte slipa utan att ha fäst slippapperet på slipplattan.

- Använd grovt slippapper för att slipa grova ytor, mellangrovt för släta ytor och fint för ytfinish. Om så behövs, gör en testkörning på kasserat material.
- Överdriven kraft kommer att reducera arbetets effektivitet och gör att motorn överhettas. Byt tillbehöret regelbundet för att bibehålla optimal arbetseffektivitet.
- Låt inte slippapperet nötas bort, det kommer att skada slipdynan.
- Om verktyget överhettas, särskilt om det används med låg hastighet, ställ in hastigheten på max och kör utan belastning i 2–3 minuter för att kyla motorn. Undvik lång användning med mycket låg hastighet. Håll alltid bladet vasst.

UNDERHÅLL

Ditt elverktyg från DEWALT har konstruerats för att arbeta över en lång tidsperiod med minimalt underhåll. Kontinuerlig tillfredsställande drift beror på ordentlig verktygsvård och regelbunden rengöring.



VARNING: För att minska risken för allvarlig personskada, stäng av verktyget och koppla bort det från strömkällan innan du gör några justeringar eller tar bort/installerar tillsatser eller tillbehör. Se till att startknappen är i AV-läge. En oavsiktlig igångsättning kan orsaka personskada.



Smörjning

Ditt elverktyg behöver ingen ytterligare smörjning.



Rengöring



VARNING: Blås bort smuts och damm från huvudkåpan med torr luft varje gång du ser smuts samlas i och runt luftåhlen. Bär godkända ögonskydd och godkänt dammfilterskydd när du utför denna procedur.



VARNING: Använd aldrig lösningsmedel eller andra skarpa kemikalier för att rengöra de icke-metalliska delarna på verktyget. Dessa kemikalier kan försvaga de material som används i dessa delar. Använd en trasa som bara är fuktad med vatten och mild tvål. Låt aldrig någon vätska komma in i verktyget; sänk aldrig ner någon del av verktyget i en vätska.

Valfria tillbehör



VARNING: Eftersom andra tillbehör än de som erbjuds av DEWALT inte har testats med denna produkt, kan användningen av sådana tillbehör med detta verktyg vara riskabelt. För att minska risken för personskada bör endast tillbehör som rekommenderas av DEWALT användas med denna produkt.

Rådfråga din återförsäljare för vidare information angående lämpliga tillbehör.

Kompatibla tillbehör

Oscillerande slipdyna

Oscillerande blad för trä med spikar

Brett oscillerande titanblad för trä med spikar

Oscillerande blad för hårda träslag

Oscillerande snabbkapningsblad för trä

Brett oscillerande snabbkapningsblad för trä

Oscillerande blad för trädetaljer

Oscillerande titanblad för metall

Oscillerande halvcirkelformat blad

Oscillerande halvcirkelformat titanblad

Oscillerande plansågblad

Oscillerande plansågblad av titan

Oscillerande multmaterialblad

Oscillerande fast skrapblad

Oscillerande flexibel skrapblad

Oscillerande hårdmetallblad för putsborttagning

Oscillerande snabbsågande hårdmetallblad för putsborttagning

Oscillerande hårdmetallrasp

Att skydda miljön



Separat insamling. Produkter och batterier som är märkta med denna symbol får inte kastas i den vanliga hushållssoporna.

Produkter och batterier innehåller material som kan återvinnas och återanvändas vilket minskar behovet av råmaterial. Återvinn elektriska produkter och batterier enligt lokala bestämmelser. Ytterligare information finns tillgängligt på www.2helpU.com.

FELSÖKNING

Problem	Möjlig orsak	Möjlig lösning
Enheten startar inte.	Sladden inte inkopplad.	Koppla in verktyget i ett fungerande uttag.
	Säkringen har gått.	Byt säkring. (Om produkten upprepade gånger gör att säkringen går, koppla ifrån den omedelbart och lämna den för service hos en auktoriserad DEWALT reparatör.)
	Överspänningsskyddet utlöses.	Återställ överspänningsskyddet. (Om produkten upprepade gånger gör att överspänningsskyddet utlöses, koppla ifrån den omedelbart och lämna den för service hos en auktoriserad DEWALT reparatör.)
	Sladd eller brytare skadad.	Få sladden eller brytaren utbytt hos en auktoriserad DEWALT reparatör.

TİTREŞİMLİ ÇOK AMAÇLI ALET

DWE314, DWE315

Tebrikler!

Bir DEWALT aleti seçtiniz. Uzun süreli deneyim, sürekli ürün geliştirme ve yenilik DEWALT markasının profesyonel elektrikli alet kullanıcıları için en güvenilir ortaklardan birisi haline gelmesini sağlamaktadır.

Teknik Özellikleri

		DWE314	DWE315
Voltaaj	V_{AC}	230	230
Tip		1	1
Giriş gücü	W	250	300
Güç çıkışı	W	170	170
Titreşim frekansı	min^{-1}	0–22000	0–22000
Titreşim açısı		1,6°	1,6°
Ağırlık	kg	1,5	1,5

EN62841'e göre tespit edilen toplam gürültü ve titreşim değerleri (üç yönün vektör toplamı):

L_{PA} (ses basıncı düzeyi)	dB(A)	89	89
L_{WA} (akustik güç düzeyi)	dB(A)	100	100
K (akustik gücü belirsizliği)	dB(A)	3	3
Titreşim emisyon değeri	m/s^2	18,4	18,4
$a_h =$			
Belirsizlik K =	m/s^2	8,7	8,7

Bu bilgi sayfasında verilen titreşim ve/veya gürültü emisyonu düzeyi, EN62841'de belirtilen standart teste uygun olarak ölçülmüştür ve aletleri birbiriyle karşılaştırmak için kullanılabilir. Maruz kalmaya dönük bir ön değerlendirme olarak kullanılabilir.

UYARI: Beyan edilen titreşim ve/veya gürültü emisyon düzeyi, aletin ana uygulamalarını yansıtır. Bununla birlikte alet farklı uygulamalar için, farklı aksesuarlar veya yeterince bakım yapılmadan kullanıldığında, titreşim ve/veya gürültü emisyonu değişebilir. Bu, toplam çalışma süresindeki maruz kalma seviyesini önemli ölçüde artırabilir.

Titreşim ve/veya gürültü maruz kalma seviyesine ilişkin bir tahminde bulunurken aletin kapalı kaldığı veya çalıştığı ancak gerçekte işi yapmadığı zamanlar da dikkate alınmalıdır. Bu, toplam çalışma süresindeki maruziyet düzeyini önemli ölçüde azaltabilir.

Operatörü titreşim ve/veya gürültünün etkilerinden korumak için aşağıdakiler gibi ilave güvenlik önlemleri tanımlayın: aleti ve aksesuarları iyi koruyun, ellerinizi sıcak tutun (titreşim için uygundur), çalışma sürelerini iyi organize edin.

AT Uygunluk Beyanlatı

Makine Direktifi



Titreşimli Çok Amaçlı Alet DWE314, DWE315

DEWALT, Teknik Özellikleri bölümünde açıklanan bu ürünlerin aşağıda belirtilen yönergelere uygun olduğunu beyan eder: 2006/42/EU, EN62841-1:2015, EN62841-2-4:2014.

Bu ürünler ayrıca 2014/30/EU ve 2011/65/EU Direktiflerine de uygundur. Daha ayrıntılı bilgi için, lütfen aşağıdaki adresten DEWALT ile temas kurun veya kılavuzun arka kapağına bakın.

Bu belge altında imzası bulunan yetkili, teknik dosyanın derlenmesinden sorumludur ve bu beyanı DEWALT adına vermiştir.

Markus Rompel
PTE-Avrupa, Mühendislik Birimi Genel Müdür Yardımcısı
DEWALT, Richard-Klinger-Straße 11,
D-65510, Idstein, Almanya
04.03.2019



UYARI: Yaralanma riskini azaltmak için, kullanımı kılavuzunu okuyun.

Tanımlar: Güvenlik Talimatları

Aşağıdaki tanımlar her işaret sözcüğü ciddiyet derecesini gösterir. Lütfen kılavuzu okuyunuz ve bu simgelere dikkat ediniz.



TEHLİKE: Engellenmemesi halinde **ölüm veya ciddi yaralanma** ile sonuçlanabilecek **çok yakın bir tehlikeli durumu** gösterir.



UYARI: Engellenmemesi halinde **ölüm veya ciddi yaralanma** ile sonuçlanabilecek **potansiyel bir tehlikeli durumu** gösterir.



DİKKAT: Engellenmemesi halinde **önemsiz veya orta dereceli yaralanma** ile sonuçlanabilecek **potansiyel bir tehlikeli durumu** gösterir.

İKAZ: Engellenmemesi halinde **maddi hasara neden olabilecek, yaralanma ile ilişkisi olmayan durumları gösterir.**



Elektrik çarpması riskini belirtir.



Yangın riskini belirtir.

Elektrikli El Aletleri İçin Genel

Güvenlik Talimatları



UYARI: Bu elektrikli aletle verilen tüm güvenlik uyarılarını, talimatları, resimleri ve teknik özellikleri okuyun. Aşağıda listelenen tüm talimatlara uyulmaması elektrik çarpmasına, yangına ve/veya ciddi yaralanmalara neden olabilir.

BÜTÜN UYARI VE GÜVENLİKTALİMATLARINI İLERİDE BAKMAK ÜZERE SAKLAYIN

Uyarılarda yer alan «elektrikli alet» terimi şebeke elektriğiyle (kablolu) veya akü/pille (şarjlı) çalışan elektrikli aletinizi ifade etmektedir.

1) Çalışma alanının Güvenliği

- Çalışma alanını temiz ve aydınlık tutun.** Karışık ve karanlık alanlar kazaya davetiye çıkarır.
- Elektrikli aletleri, yanıcı sıvılar, gazlar ve tozların bulunduğu yerler gibi yanıcı ortamlarda çalıştırmayın.** Elektrikli aletler, toz veya dumanları ateşleyebilecek kıvılcımlar çıkarır.
- Bir elektrikli aleti çalıştırırken çocuklardan ve etraftaki kişilerden uzak tutun.** Dikkatinizi dağıtıcı şeyler kontrolü kaybetmenize neden olabilir.

2) Elektrik Güvenliği

- Elektrikli aletlerin fişleri prizlere uygun olmalıdır.** Fiş üzerinde kesinlikle hiçbir değişiklik yapmayın. Topraklı elektrikli aletlerde hiçbir adaptör fişi kullanmayın. Değiştirilmemiş fişler ve uygun prizler elektrik çarpması riskini azaltacaktır.
- Borular, radyatörler, ocaklar ve buzdolapları gibi topraklanmamış yüzeylerle vücut temasından kaçının.** Vücudunuzun topraklanması halinde yüksek bir elektrik çarpması riski vardır.
- Elektrikli aletleri yağmura maruz bırakmayın veya ıslatmayın.** Elektrikli alete su girmesi elektrik çarpması riskini arttıracaktır.
- Elektrik kablosunu uygun olmayan amaçlarla kullanmayın.** Elektrikli aleti kesinlikle kablosundan tutarak taşımayın, çekmeyin veya prizden çıkartmayın. Kabloyu sıcaktan, yağdan, keskin kenarlardan veya hareketli parçalardan uzak tutun. Hasarlı veya dolaşmış kablolar elektrik çarpması riskini artırır.
- Elektrikli bir aleti açık havada çalıştıyorsanız, açık havada kullanıma uygun bir uzatma kablosu kullanın.** Açık havada kullanıma uygun bir kablolu kullanılması elektrik çarpması riskini azaltır.
- Eğer bir elektrikli aletin nemli bir bölgede çalıştırılması zorunluysa, bir artık akım aygıtı (RCD) korumalı bir kaynak kullanın.** Bir RCD kullanılması elektrik şoku riskini azaltır.

3) Kişisel Güvenlik

- Elektrikli bir aleti kullanırken her zaman dikkatli olun, yaptığınız işe yoğunlaşın ve sağduyulu davranın.** Elektrikli bir aleti yorgunken veya ilaç ya da alkolün etkisi altındayken kullanmayın. Elektrikli aletleri kullanırken bir anlık dikkatsizlik ciddi kişisel yaralanmayla sonuçlanabilir.
- Kişisel koruyucu ekipmanları mutlaka kullanın. Daima koruyucu gözlük takın.** Koşullara uygun toz maskesi, kaymayan güvenlik ayakkabıları, baret veya kulaklık gibi koruyucu donanımların kullanılması kişisel yaralanmaları azaltacaktır.
- İstem dışı çalıştırılmasını önleyin. Aleti güç kaynağına ve/veya aküye bağlamadan, yerden kaldırmadan veya taşımadan önce düğmenin kapalı konumda olduğundan emin olun.** Aleti, parmağınız düğme üzerinde bulunacak şekilde taşımak veya açık konumdaki elektrikli aletleri elektrik şebekesine bağlamak kazaya davetiye çıkarır.
- Elektrikli aleti açmadan önce tüm ayarlama anahtarlarını çıkartın.** Elektrikli aletin hareketli bir parçasına takılı kalmış bir anahtar kişisel yaralanmaya neden olabilir.
- Ulaşmakta zorlandığınız yerlerde kullanmayın. Daima sağlam ve dengeli basın.** Bu, beklenmedik durumlarda elektrikli aletin daha iyi kontrol edilmesine olanak tanır.
- Uygun şekilde giyinin. Bol elbiseler giymeyin ve takı takmayın. Saçınızı ve giysilerinizi hareketli parçalardan uzakta tutun.** Bol elbiseler ve takılar veya uzun saç hareketli parçalara takılabilir.
- Eğer kullandığınız üründe toz emme ve toplama özellikleri olan ataşmanlar varsa bunların bağlı olduğundan ve doğru şekilde kullanıldığından emin olun.** Bu ataşmanların kullanılması tozla ilgili tehlikeleri azaltabilir.
- Aletlerin sık kullanımı sonucu oluşan aşınalığı keyfi davranışta bulunmanıza ve aletle ilgili güvenlik ilkeleri ihmal etmenize neden olmasına izin vermeyin.** Dikkatsiz bir hareket bir anda ciddi yaralanmalara neden olabilir.

4) Elektrikli Aletlerin Kullanımı ve Bakımı

- Elektrikli aleti zorlamayın. Uygulamanız için doğru elektrikli aleti kullanın.** Doğru elektrikli alet, belirlendiği kapasite ayarında kullanıldığında daha iyi ve güvenli çalışacaktır.
- Düğme açmıyor ve kapatmıyorsa elektrikli aleti kullanmayın.** Düğmeyle kontrol edilemeyen tüm elektrikli aletler tehlikelidir ve tamir edilmesi gerekmektedir.
- Herhangi bir ayar, aksesuar değişimi veya elektrikli aletlerin saklanması öncesinde fişi güç kaynağından çekin ve/veya eğer demonte edilebilir tipteyse, bataryayı aletten ayırın.** Bu tür önleyici güvenlik

tedbirleri elektrikli aletin istem dışı olarak çalıştırılması riskini azaltacaktır.

- d) **Elektrikli aleti, çocukların ulaşamayacağı yerlerde saklayın ve elektrikli aleti tanımayan veya bu talimatları bilmeyen kişilerin elektrikli aleti kullanmasına izin vermeyin.** Elektrikli aletler, eğitimsiz kullanıcıların elinde tehlikelidir.
- e) **Elektrikli alet ve aksesuarlarını düzenli bakım yapın. Hareketli parçalardaki hizalama hatalarını ve tutuklukları, parçalardaki kırılmalar ve elektrikli aletin çalışmasını etkileyebilecek tüm diğer koşulları kontrol edin. Hasarlı ise, elektrikli aleti kullanmadan önce tamir ettirin.** Kazaların çoğu, elektrikli aletlerin bakımının yeterli şekilde yapılmamasından kaynaklanır.
- f) **Kesim aletlerini keskin ve temiz tutun.** Bakımı uygun şekilde yapılmış keskin kesim uçlu kesim aletlerinin sıkışma ihtimali daha düşüktür ve kontrol edilmesi daha kolaydır.
- g) **Elektrikli aleti, aksesuarlarını ve aletin diğer parçalarını kullanırken bu talimatlara mutlaka uyun ve çalışma ortamının koşullarını ve yapılacak işin ne olduğunu göz önünde bulundurun.** Elektrikli aletin öngörülen işlemler dışındaki işlemler için kullanılması tehlikeli durumlara neden olabilir.
- h) **Tüm tutamakları ve tutma yerlerini kuru, temiz ve üzerinde yağ ile gres bulunmayacak şekilde muhafaza edin.** Kaygan tutamaklar ve tutma yerleri, beklenmedik durumlarda aletin güvenli bir şekilde tutulması ve kontrol edilmesine izin vermez.

5) Şarjlı Aletlerin kullanımı ve bakımı

- a) **Sadece üretici tarafından belirtilen şarj cihazı ile şarj edin.** Bir akü tipine uygun bir şarj cihazı başka tipte bir aküyü şarj etmek için kullanıldığında yangın riski yaratabilir.

Titreşimli Çok Amaçlı Alet için İlave

Güvenlik Kurallar



UYARI: Toksik toz üretebilen bazı ahşapları (örneğin ak gürgen, meşe) vemetalleri zımparalarken özellikle dikkatli olun. Özel olarak toksik toz ve alevlere karşı koruma için tasarlanmış bir toz maskesi takın ve iş alanında bulunan veya giren kişilerin de korunması sağlayın.



UYARI: Demir zımparalama işlemi sırasında aleti iyi havalandırılmış alanlarda kullanın. Aleti yanıcı sıvı, gaz veya toz yakınında çalıştırmayın. Zımparalama işleminden kaynaklanan kıvılcım, sıcak parçacıklar veya motor fırça arki yanıcı maddeleri tutuşturabilir.

Boya Zımparalama



UYARI: Boya zımparalama için uygun düzenlemelere dikkat edin. Özellikle aşağıdakilere dikkat edin:

- Mümkün olduğunda, toz emme sistemi kullanın.
- Kurşun içerebilecek boyaları zımparalarken özellikle dikkatli olun:
 - Çalışma alanına çocukların veya hamile kadınların girmesine izin vermeyin.

- Çalışma alanına giren herkes kurşun içeren boya ve dumana karşı tasarlanmış maske takmalıdır.
- Çalışma alanında yiyip, içmeyin veya sigara içmeyin.
- Tüm toz parçacıklarını ve diğer kalıntıları emniyetli bir şekilde atın.
- Kesici aletin, gömülü elektrik kablolarına veya kendi kablosuna temas etmesine yol açabilecek durumlarda elektrikli aletleri izole edilmiş saplarından tutun.** Elektrik akımı bulunan kablolarla temas halinde akım, aletin iletken metal parçaları üzerinden kullanıcıya iletilerek elektrik çarpmasına yol açacaktır.
- Çalışılan parçayı stabil bir yüzeye sabitlemek ve desteklemek için kelepçe veya başka pratik yöntemler kullanın.** İş parçasını elle tutmak veya vücudunuza dayamak dengesizliğe ve kontrol kaybına neden olabilir.



UYARI: Bir kaçak akım cihazının 30mA veya daha az kaçık akımla kullanılmasını öneriyoruz.

Diğer Tehlikeler

Emniyet tedbirlerini düzenleyen yönetmeliğin uygulanmasına ve emniyet sağlayıcı aygıtların kullanılmasına rağmen, başka belirli risklerden kaçınılamaz. Bunlar:

- Duyma bozukluğu.
- Sıçrayan parçacıklardan kaynaklanan yaralanma riski.
- Çalışma sırasında ısınan aksesuarlardan kaynaklanan yanık tehlikesi.
- Uzun süreli kullanımdan kaynaklanan yaralanma riski.

Elektrik Güvenliği

Elektrik motoru sadece tek bir voltaj için tasarlanmıştır. Her zaman güç kaynağının, etiket plakasındaki voltajla aynı olup olmadığını kontrol edin.



DEWALT aletiniz EN62841 standardına uygun olarak çift yalıtımlıdır; bu nedenle, topraklama kablosuna gerek yoktur.

Elektrik kablosu hasar görürse, yalnızca DEWALT veya yetkili bir servis tarafından değiştirilmelidir.

Uzatma Kablolarının Kullanımı

Kesinlikle gerekli olmadıkça bir uzatma kablosu kullanılmamalıdır. Daima şarj cihazınızın elektrik girişine uygun (Teknik Özellikleri bölümüne bakın), onaylı bir uzatma kablosu kullanın. Minimum iletken boyutu 1,5 mm²'dir; maksimum uzunluk 30 m'dir.

Bir kablo makarası kullanırken, kabloyu daima sonuna kadar açın.

Ambalaj İçeriği

Ambalaj, aşağıdaki parçaları içermektedir:

- Tüm bıçaklar için adaptör (DWE315, DWE315SF, DWE315B, DWE315KT, DWE314K)
- Toz emme adaptörü (DWE315KT)
- Kesim kılavuzu (DWE315KT)
- Kesme kılavuzu alyan anahtarı (DWE315KT)
- 31 mm x 43 mm Hızlı kesim ahşap bıçağı (DWE314K, DWE315KT)

TÜRKÇE

- 1 31 mm x 43 mm" çivi bıçaklı ahşap (DWE315, DWE315SF, DWE315KT, DWE315B, DWE314K)
- 1 100 mm Yarım daire bıçak (DWE314K, DWE315KT)
- 1 Zımpara başlığı (DWE315, DWE314K, DW315, DWE315B, DWE315KT)
- 25 Muhtelif zımpara kağıdı parçaları (DWE315, DWE314K, DW315, DWE315B, DWE315KT)
- 1 9,5 mm x 43 mm Detaylı kesim ahşap bıçağı (DWE315KT)
- 1 3 mm Karbür harç çıkarma bıçağı (100 mm yarım ay) (DWE315KT)
- 1 Sert kazıma bıçağı (DWE315, DWE315SF, DWE315B, DWE315KT, DWE314K)
- 1 Bıçak adaptörü alyan anahtarı (DWE315, DWE315SF, DWE315B, DWE315KT, DWE314K)
- 1 Kullanım kılavuzu
- Alet, parçalar ve aksesuarlarda nakliye sırasında hasar oluşup oluşmadığını kontrol edin.
- Çalıştırılmadan önce bu kılavuzu iyice okuyup anlamak için zaman ayırın.

Alet Üzerindeki Etiketler

Alet üzerinde, aşağıdaki uyarı sembolleri bulunmaktadır:



Aletle çalışmaya başlamadan önce bu kılavuzu okuyun.



Kulaklık takın.



Koruyucu gözlük takın.



Solunum koruması kullanın.



Görünür radyasyon. Işığa bakmayın.

Tarih Kodu Konumu (Şek. [Fig.] A)

İmalat yılını da içeren Tarih Kodu **20** gövdeye basılıdır.

Örnek:

2020 XX XX
İmalat Yılı

Açıklama (Şek. A)



UYARI: Hiçbir zaman elektrikli aleti veya herhangi bir parçasını değiştirmeyin. Hasarla veya yaralanmayla sonuçlanabilir.

- 1 Değişken hız tetiği
- 2 LED Çalışma Lambası
- 3 Aksesuar mandal kolu
- 4 Kilit düğmesi
- 5 Aksesuar takma parçası
- 6 Kesim kılavuzu engeli
- 7 Kesim kılavuz kolu

Kullanım Amacı

Titreşimli çok amaçlı alet profesyonel detaylı zımparalama, daldırma kesim, hizalı kesim, fazlalık malzeme temizliği ve yüzey hazırlama uygulamaları için tasarlanmıştır.

Islak koşullarda veya yanıcı sıvı ya da gazların mevcut olduğu ortamlarda **KULLANMAYIN**.

Bu titreşimli çok amaçlı alet profesyonel bir elektrikli alettir.

Çocukların aleti ellemesine **İZİN VERMEYİN**. Bu alet deneyimsiz kullanıcılar tarafından kullanılırken nezaret edilmelidir.

- Bu ürün fiziksel ve zihinsel kapasitesinin yanı sıra algılama gücü azalmış olan veya yeterince deneyim ve bilgisi bulunmayan kişiler (çocuklar dahil) tarafından kullanılmak üzere üretilmemiştir. Bu tür kişiler ürünü ancak güvenliklerinden sorumlu bir kişi tarafından cihazın kullanımıyla ilgili talimatların verilmesi veya sürekli kontrol altında tutulması durumunda kullanılabilir. Çocuklar, bu ürün ile kontrol altında tutulmalıdır.

MONTAJ VE AYARLAMALAR



UYARI: Ciddi yaralanma riskini azaltmak için herhangi bir ayar yapmadan ya da parça veya aksesuarları söküp takmadan önce aleti kapatın ve güç kaynağından ayırın. Tetik düğmesinin KAPALI konumda olduğunu kontrol edin. Aletin yanlışlıkla çalıştırılması yaralanmaya neden olabilir.

Aksesuarların Takılması/Çıkarılması (Şek. B–F)

Bağımsız Aksesuar mandalı (Şek. B–D)

DWE314, DWE315 hızlı aksesuar değiştirme sistemine sahiptir. Bu, diğer titreşim aleti sistemlerindeki gibi aksesuar değiştirmek için anahtarlar veya altıgen anahtar gereksinim duyulmamasını sağlar.

- 1 Şek. B'de gösterildiği şekilde aksesuar mandal kolunu **3** tutun ve sıkın.
- 2 Alet milinde ve aksesuar tutucuda bulunan tortuyu temizleyin.
- 3 Aksesuarın tutucudaki sekiz pine de takıldığından ve mille hizalı olduğundan emin olarak aksesuarı mil **8** ve aksesuar tutucu arasına kaydırın. Aksesuarın Şek. C'te gösterildiği şekilde ayarlandığından emin olun.
- 4 Aksesuar mandal kolunu bırakın.

NOT: Kazıyıcılar ve bıçaklar gibi bazı aksesuarlar gerekmesi durumunda Şek. D'te gösterildiği gibi açılı monte edilebilirler.

Zımpara Kağıtlarının Takılması/Çıkarılması (Şek. E)

Elmas biçimli bir levha zımpara kağıtlarının takılması için bir kanca ve yapıştırma sistemi kullanmaktadır. Levha geniş düz yüzeylerde ve dar alanlarda veya köşelerde çalışmanızda imkan verir.

- 1 Zımpara levhasını **9** Aksesuarların Takılması/Çıkarılması bölümünde gösterildiği şekilde takın.
- 2 Zımpara kağıdının köşelerini zımpara levhasının köşelerine hizalayın ve zımpara kağıdını **10** levhaya bastırın.

- Zımpara kağıdının takıldığı tabanı düz bir yüzeye sıkıca bastırın ve aleti kısa süreliğine çalıştırın. Bu işlem levha ve zımpara kağıdının iyice yapışmasını sağlar ve aynı zamanda erken eskimeyi engellemeye yardımcı olur.
- Zımpara kağıdının bir bölümünü eskidiğinde kağıdı levhadan çıkarın, yönünü değiştirin ve tekrar yapıştırın.

Aksesuarların Çok Amaçlı Adaptör Kullanarak Takılması (Şek. F)



DİKKAT: Yaralanmayı engellemek için adaptörün aksesuarı tutamayacağı durumlarda bir aksesuar kullanmayın.



DİKKAT: Bu alet ile kullandığınız herhangi bir aksesuar için imalatçı güvenlik uyarılarını okuyun ve bunlara uyun.



DİKKAT: Yaralanmayı engellemek için adaptör ve aksesuarın iyice sıkıldığından emin olun.

DEWALT marka olmayan aksesuarlar çok amaçlı adaptör kullanılarak takılabilir.

- Pulu **11** alete yerleştirin.
- Aksesuarı pulun üzerine takın.
- Adaptör somununu **12** altıgen anahtar kullanarak sıkın ve sabitleyin.

Kesim Kılavuzunun Takılması (Şek. G–L)

Derinlik/kesim kılavuzu, malzemeyi belirli bir derinlikte kesmenize ve işaretli kesme hattına daha uygun kesim yapmanıza imkan verir.

- Kesim kılavuz engelini **6**, kılavuz üzerindeki aksesuar askılarını **13** aletin ana gövdesi üzerinde bulunan yan aksesuar montaj yuvalarına **5** iterek takın.
- Mevcut vida tertibatını **15** kullanarak bloğu ana gövdeye sabitleyin. Mevcut altıgen anahtar **16** ile sıkın.

Derinlik Kılavuzu

Bu özellik malzemeyi belirli bir derinlikte kesmenize imkan verir.

- Kılavuz kolunu **7** Şek. H'de gösterildiği şekilde kılavuz engelini **6** ön yuvasına takın.
- Kılavuzun uzunluğunu, Şek. I'da gösterildiği şekilde çekerek veya iterek istenilen kesim derinliğine ayarlayın.
- Kılavuzu derinlik/kesim ayarlama düğmesini **14** saat yönüne çevirerek sabitleyin. Kılavuzu çıkarmak için derinlik/kesim ayarlama düğmesini saat yönünün tersine çevirin.

Kesim Kılavuzu

Bu özellik işaretli kesim hattına daha uygun kesim yapmanıza imkan verir.

- Kılavuz kolunu **7** Şek. J'de gösterildiği şekilde kılavuz engelini sol ve sağ taraflarındaki yuvalara **6** takın.
- Kılavuzun uzunluğunu, Şek. K'de gösterildiği şekilde çekerek veya iterek istenilen uzunluğa ayarlayın.
- Kılavuzu derinlik/kesim ayarlama düğmesini **14** saat yönüne çevirerek sabitleyin. Kılavuzu çıkarmak için derinlik/kesim ayarlama düğmesini saat yönünün tersine çevirin.

NOT: Kılavuz kolu aynı zamanda bir kesimin yüksekliğini ayarlamak için siper tertibatına dikey olarak da yerleştirilebilir. Şek. L'ye bakın.

Toz Emme Adaptörünün Takılması (Şek. P)

Toz Emme Adaptörü aleti, AirLock™ sistemi (DWV9000-XJ) veya standart 35 mm toz emme takımı kullanarak harici bir toz emiciye bağlamanızı sağlar.

- Toz emme adaptörünü **17** uçları **13** aksesuarın yan montaj yuvalarına **5** sokarak takın.
- Vida tertibatını **15** toz emme adaptörüne **17** takın ve altıgen anahtarla **16** sıkın.

KULLANMA

Kullanma Talimatları (Şek. M, N)



UYARI: Güvenlik talimatlarına ve geçerli yönetmeliklere daima uyun.



UYARI: Ciddi yaralanma riskini azaltmak için herhangi bir ayar yapmadan ya da parça veya aksesuarları söküp takmadan önce aleti kapatın ve güç kaynağından ayırın. Tetik düğmesinin KAPALI konumda olduğunu kontrol edin. Aletin yanlışlıkla çalıştırılması yaralanmaya neden olabilir.



UYARI: Elektrik kablosunu prize takmadan önce aletin tamamen OFF pozisyonunda olduğundan emin olun.

- Elektrik kablosunu takın.
- Aleti ON pozisyonuna getirmek için Şek. M'te gösterildiği şekilde değişken hız tetiğine **1** basın.
NOT: Tetik düğmesine daha fazla basarsanız, alet daha hızlı çalışır. Yapacağınız işlemlerde kullanacağınız hızla ilgili şüphe içindeyseniz, yavaş hızda performansı test edin ve istenen hız bulunana kadar kademeli olarak artırın.
- Aleti kapatmak için ise değişken hız tetiğini **1** bırakın.

Kilit Düğmesi (Şek. N)

Uzun süreli kullanımlarda daha fazla konfor için, kilit düğmesi **4** tetiği **1** basılı pozisyonda tutar.

LED Çalışma Işığı (Şek. O)

LED çalışma ışığı **2** tetik basılı olduğunda açılır.

Uygun El Pozisyonu (Şek. M)



UYARI: Ciddi yaralanma riskini azaltmak için, **DAİMA** şekilde gösterilen uygun el pozisyonunu kullanın.



UYARI: Ciddi yaralanma riskini azaltmak için, ani tepki ihtimaline karşı aleti **DAİMA** sıkıca tutun.

Doğru el pozisyonu Şek. M'teki gibidir.

Toz Emme Adaptörünün Zımpara Levhasıyla Kullanımı (Şek. Q)

- Toz emme adaptörünü **17** takın. **Toz Emme Adaptörünün Takılması** ya bakın.
- Zımpara levhasını **9** **Aksesuarların Takılması/Çıkarılması** bölümünde gösterildiği şekilde takın.
- Zımpara kağıdını **Zımpara Kağıtlarının Takılması/Çıkarılması** bölümünde gösterildiği şekilde takın.

Toz Emme Adaptörünün Daldırma Kesim Aksesuarıyla Kullanımı (Şek. R)

1. Toz emme adaptörünü takın. **Toz Emme Adaptörünün Takılması** ya bakın.
2. Toz emme kolunu **19** toz emme adaptörünün **17** alt deliğine yerleştirin.
3. Kesim ucunu **Aksesuarların Takılması/Çıkarılması** bölümünde gösterildiği şekilde takın.
4. En iyi sonuç için toz emme kolunu **19** ayarlayın.

Yardımcı İpuçları

- Hareket etmesini engellemek için her zaman çalışılan parçanın sıkıca tutulduğundan veya sabitlendiğinden emin olun. Malzemenin en küçük hareketi kesimin veya zımparalamanın kalitesini etkileyebilir.
- Zımpara levhasına zımpara kağıdı yapıştırılmadan zımparalama yapmayın.
- Pürüzlü yüzeyleri zımparalamak için ham grit kağıdı, düz yüzeyler için orta grit ve cilalama için ince grit kullanın. Gerekirse ilk olarak hurda üzerinde deneme yapın.
- Aşırı güç çalışma etkinliğini azaltacak ve motorun aşırı yüklenmesine sebep olacaktır. Aksesuarı düzenli olarak değiştirmek en iyi çalışma etkinliğini sağlayacaktır.
- Zımpara kağıdının eskimesine izin vermeyin, eskirse zımpara levhasına zarar verecektir.
- Alet özellikle düşük hızda kullanırken aşırı ısınır, motoru soğutmak için aleti son hıza ayarlayın ve kendi kendine 2–3 dakika çalıştırın. Çok düşük hızda uzun süreli kullanımdan kaçının. Her zaman bıçağın keskin kalmasını sağlayın.

BAKIM

DeWALT elektrikli aletinizin minimum bakımla uzun bir süre çalışacak şekilde tasarlanmıştır. Kesintisiz olarak memnuniyet verici bir şekilde çalışması gerekli özenin gösterilmesine ve düzenli temizliğe bağlıdır.



UYARI: Ciddi yaralanma riskini azaltmak için herhangi bir ayar yapmadan ya da parça veya aksesuarları söküp takmadan önce aleti kapatın ve güç kaynağından ayırın. Tetik düğmesinin KAPALI konumunda olduğunu kontrol edin. Aletin yanlışlıkla çalıştırılması yaralanmaya neden olabilir.



Yağlama

Elektrikli aletinizin ek bir yağlama gerektirmemektedir.



Temizleme



UYARI: Havalandırma deliklerinde ve etrafında toz toplanması halinde bu tozu ve kiri kuru hava kullanarak ana gövdeden uzaklaştırın. Bu işlemi gerçekleştirirken onaylı bir göz koruması ve onaylı toz maskesi takın.



UYARI: Aletin metalik olmayan parçalarını temizlemek için asla çözücü veya başka sert kimyasal kullanmayın. Bu kimyasallar bu parçalarda kullanılan malzemeleri güçsüzleştirir. Yalnızca su ve yumuşak sabunla nemlendirilmiş bir bez kullanın. Aletin içine herhangi bir sıvının girmesine izin vermeyin; aletin herhangi bir parçasını bir sıvı içine daldırmayın.

İlave Aksesuarlar



UYARI: DeWALT tarafından tedarik veya tavsiye edilenlerin dışındaki aksesuarlar bu ürün üzerinde test edilmediğinden, söz konusu aksesuarların bu aletle birlikte kullanılması tehlikeli olabilir. Yaralanma riskini azaltmak için bu ürünle birlikte sadece DeWALT tarafından tavsiye edilen aksesuarlar kullanılmalıdır.

Uygun aksesuarlarla ilgili daha fazla bilgi almak için satış noktalarıyla görüşün.

Uyumlu aksesuarlar

- Titreşimli Zımparalama Tabanı
- Titreşimli Çivi Bıçaklı Aşşap
- Geniş Titanyum Titreşimli Çivi Bıçaklı Aşşap
- Titreşimli Sert Aşşap Bıçağı
- Titreşimli Hızlı Kesim Aşşap Bıçağı
- Geniş Titreşimli Hızlı Kesim Aşşap Bıçağı
- Titreşimli Detaylı Kesim Aşşap Bıçağı
- Titreşimli Titanyum Metal Bıçak
- Titreşimli Yarım Daire Bıçak
- Titreşimli Titanyum Yarım Daire Bıçak
- Titreşimli Hizalı Kesim Bıçağı
- Titanyum Titreşimli Hizalı Kesim Bıçağı
- Titreşimli Çoklu Malzeme Bıçağı
- Titreşimli Sert Kazıma Bıçağı
- Titreşimli Esnek Kazıma Bıçağı
- Titreşimli Karbür Harç Çıkarma Bıçağı
- Titreşimli Hızlı Kesim Karbür Harç Çıkarma Bıçağı
- Titreşimli Karbür Törpü

Çevrenin Korunması



Ayrı toplama. Bu işaretlenmiş simgeyle ürün ve piller normal evsel atıklarla birlikte çöpe atılmamalıdır.

Bazı malzemeleri içeren ürün ve piller geri dönüştürülebilir veya geri kazanılabilir, bu da bazı hammaddeler için talebi azaltabilir. Lütfen elektrikli ürünleri ve pilleri yerel yasal mevzuata uygun şekilde geri dönüşüme tabi tutun. Daha ayrıntılı bilgiler www.2helpU.com adresinde mevcuttur.

SORUN GIDERME

Sorun	Olası Neden	Olası Çözüm
Alet çalışmıyor.	Fiş takılı değil.	Aleti çalışan bir prize takın.
	Devre sigortası yanmış.	Devre sigortasını değiştirin. (Eğer ürünün devre sigortası sürekli şekilde yanıyor, kullanmaya devam etmeyin ve yetkili bir DEWALT tamir servisinde bakımını yaptırın.)
	Sigorta atmış.	Sigortayı açın. (Eğer ürünün sigortası sürekli şekilde atıyorsa, kullanmaya devam etmeyin ve yetkili bir DEWALT tamir servisinde bakımını yaptırın.)
	Kablo veya anahtar hasar görmüş.	Kablonun veya anahtarın yetkili bir DEWALT tamir servisinde değiştirilmesini sağlayın.

ΠΑΛΜΙΚΟ ΠΟΛΥΕΡΓΑΛΕΙΟ DWE314, DWE315

Συγχαρητήρια!

Επιλέξατε ένα εργαλείο DEWALT. Τα έτη εμπειρίας, η σχολαστική ανάπτυξη προϊόντων και η καινοτομία έχουν καταστήσει την DEWALT έναν από τους πιο αξιόπιστους συνεργάτες στον τομέα των επαγγελματικών ηλεκτρικών εργαλείων.

Τεχνικά δεδομένα

		DWE314	DWE315
Τάση	V _{AC}	230	230
Τύπος		1	1
Ισχύς εισόδου	W	250	300
Ισχύς εξόδου	W	170	170
Συχνότητα παλμικής κίνησης	min ⁻¹	0–22000	0–22000
Γωνία παλμικής κίνησης		1,6°	1,6°
Βάρος	kg	1,5	1,5
Τιμές θορύβου και δόνησης (άθροισμα τριαξονικών ανυσμάτων) σύμφωνα με EN62841:			
L _{PA} (επίπεδο πίεσης ήχου)	dB(A)	89	89
L _{WA} (επίπεδο ισχύος ήχου)	dB(A)	100	100
K (αβεβαιότητα για το δοθέν επίπεδο ήχου)	dB(A)	3	3
Τιμή εκπομπής κραδασμών a _h =	m/s ²	18,4	18,4
Αβεβαιότητα K =	m/s ²	8,7	8,7

Το επίπεδο εκπομπής κραδασμών και/ή θορύβου που αναφέρεται στο παρόν δελτίο πληροφοριών έχει μετρηθεί σύμφωνα με τυποποιημένη διαδικασία δοκιμής που αναφέρεται στο πρότυπο EN62841 και μπορεί να χρησιμοποιηθεί για τη σύγκριση ενός εργαλείου με άλλο. Μπορεί να χρησιμοποιηθεί για μια προκαταρκτική αξιολόγηση της έκθεσης σε κραδασμούς.

ΠΡΟΕΙΔΟΠΟΙΗΣΗ: Το αναφερόμενο επίπεδο εκπομπής κραδασμών και/ή θορύβου αντιστοιχεί στις βασικές εφαρμογές του εργαλείου. Ωστόσο, αν το εργαλείο χρησιμοποιηθεί για διαφορετικές εφαρμογές, με διαφορετικά αξεσουάρ ή αν δεν συντηρείται κανονικά, η εκπομπή κραδασμών και/ή θορύβου μπορεί να διαφέρει. Αυτό ενδέχεται να αυξήσει σημαντικά το επίπεδο έκθεσης στη συνολική διάρκεια του χρόνου λειτουργίας. Μια εκτίμηση του επιπέδου έκθεσης σε κραδασμούς και/ή θόρυβο θα πρέπει να λαμβάνει υπόψη και τους χρόνους που το εργαλείο είναι απενεργοποιημένο ή λειτουργεί αλλά στην πραγματικότητα δεν εκτελεί εργασία. Αυτό μπορεί να μειώσει σημαντικά το επίπεδο έκθεσης για τη συνολική περίοδο εργασίας.

Προσδιορίστε πρόσθετα μέτρα ασφαλείας για προστασία του χειριστή από τις επιπτώσεις των κραδασμών και/ή του θορύβου, όπως: συντήρηση του εργαλείου και των

αξεσουάρ, διατήρηση των χεριών θερμών (αφορά τους κραδασμούς), οργάνωση των σχημάτων εργασίας.

Δήλωση Συμμόρφωσης - Ε.Κ.

Οδηγία περί μηχανικού εξοπλισμού



Παλμικό Πολυεργαλείο DWE314, DWE315

Η εταιρεία DEWALT δηλώνει ότι τα προϊόντα που περιγράφονται στην ενότητα **Τεχνικά δεδομένα** σχεδιάστηκαν σε συμμόρφωση με τα εξής πρότυπα και οδηγίες: 2006/42/EE, EN62841-1:2015, EN62841-2-4:2014.

Αυτά τα προϊόντα συμμορφώνονται και με τις Οδηγίες 2014/30/EE και 2011/65/EE. Για περισσότερες πληροφορίες, παρακαλούμε επικοινωνήστε με την DEWALT στην παρακάτω διεύθυνση ή ανατρέξτε στο πίσω μέρος του εγχειριδίου.

Ο κάτωθι υπογράφων είναι υπεύθυνος για τη σύνταξη του τεχνικού φακέλου και πραγματοποιεί την παρούσα δήλωση εκ μέρους της εταιρείας DEWALT.

Markus Rompel
Αντιπρόεδρος Μηχανολογίας, PTE Ευρώπης
DEWALT, Richard-Klinger-Straße 11,
D-65510, Idstein, Γερμανία
04.03.2019



ΠΡΟΕΙΔΟΠΟΙΗΣΗ: Για να ελαττώσετε τον κίνδυνο τραυματισμού, διαβάστε το εγχειρίδιο χρήσης.

Ορισμοί: Οδηγίες ασφαλείας

Οι παρακάτω ορισμοί περιγράφουν το επίπεδο σοβαρότητας για κάθε προειδοποιητική λέξη. Παρακαλούμε διαβάστε το εγχειρίδιο και δώστε προσοχή σε αυτά τα σύμβολα.



ΚΙΝΔΥΝΟΣ: Υποδεικνύει μια επικείμενη επικίνδυνη κατάσταση, η οποία, εάν δεν αποφευχθεί, **θα** προκαλέσει **θάνατο ή σοβαρό τραυματισμό**.



ΠΡΟΕΙΔΟΠΟΙΗΣΗ: Υποδεικνύει μια ενδεχομένη επικίνδυνη κατάσταση, η οποία, εάν δεν αποφευχθεί, **θα μπορούσε να προκαλέσει θάνατο ή σοβαρό τραυματισμό**.



ΠΡΟΣΟΧΗ: Υποδεικνύει μια ενδεχομένη επικίνδυνη κατάσταση, η οποία, εάν δεν αποφευχθεί, **ενδέχεται να προκαλέσει τραυματισμό μικρής ή μέτριας σοβαρότητας**.

ΣΗΜΕΙΩΣΗ: Υποδεικνύει μια πρακτική που **δεν έχει σχέση με προσωπικό τραυματισμό** και η οποία, εάν δεν αποφευχθεί, **ενδέχεται να προκαλέσει υλική ζημιά**.



Υποδηλώνει κίνδυνο ηλεκτροπληξίας.



Υποδηλώνει κίνδυνο πυρκαγιάς.

Γενικές προειδοποιήσεις ασφαλείας για τα ηλεκτρικά εργαλεία



ΠΡΟΕΙΔΟΠΟΙΗΣΗ: Διαβάστε όλες τις προειδοποιήσεις ασφαλείας, τις οδηγίες, τις απεικονίσεις και τις προδιαγραφές που συνοδεύουν αυτό το ηλεκτρικό εργαλείο. Η μη τήρηση οποιασδήποτε από τις οδηγίες που αναφέρονται πιο κάτω μπορεί να έχει ως αποτέλεσμα ηλεκτροπληξία, πυρκαγιά και/ή σοβαρό τραυματισμό.

ΔΙΑΤΗΡΗΣΤΕ ΤΙΣ ΠΡΟΕΙΔΟΠΟΙΗΣΕΙΣ ΚΑΙ ΤΙΣ ΟΔΗΓΙΕΣ ΓΙΑ ΜΕΛΛΟΝΤΙΚΗ ΑΝΑΦΟΡΑ

Ο όρος «ηλεκτρικό εργαλείο» σε όλες τις προειδοποιήσεις, αναφέρεται σε εργαλείο που τροφοδοτείται με ρεύμα από το ηλεκτρικό δίκτυο (με καλώδιο) ή σε εργαλείο που λειτουργεί με μπαταρία (ασύρματο).

1) Ασφάλεια χώρου εργασίας

- Διατηρείτε το χώρο εργασίας καθαρό και καλά φωτισμένο.** Οι μη τακτοποιημένοι ή σκοτεινοί χώροι, αποτελούν αιτία ατυχημάτων.
- Μη λειτουργείτε τα ηλεκτρικά εργαλεία σε εκρηκτικές ατμόσφαιρες, όπως όταν υπάρχουν εύφλεκτα υγρά, αέρια ή σκόνη.** Τα ηλεκτρικά εργαλεία δημιουργούν σπινθήρες που μπορούν να προκαλέσουν ανάφλεξη στη σκόνη ή τις αναθυμιάσεις.
- Απομακρύνετε τα παιδιά και άλλα παρευρισκόμενα άτομα όταν χρησιμοποιείτε ένα ηλεκτρικό εργαλείο.** Η απόσπαση της προσοχής σας μπορεί να έχει ως αποτέλεσμα την απώλεια ελέγχου.

2) Ηλεκτρική ασφάλεια

- Τα βύσματα των ηλεκτρικών εργαλείων πρέπει να ταιριάζουν με τις πρίζες. Μην τροποποιείτε ποτέ το βύσμα με οποιονδήποτε τρόπο. Μη χρησιμοποιείτε τυχόν βύσματα προσαρμογέα με γειωμένα (με γείωση εδάφους) ηλεκτρικά εργαλεία.** Με μη τροποποιημένα βύσματα και κατάλληλες πρίζες ελαττώνεται ο κίνδυνος ηλεκτροπληξίας.
- Αποφεύγετε την επαφή του σώματός σας με γειωμένες επιφάνειες όπως σωλήνες, καλοριφέρ, εστίες κουζίνας και ψυγεία.** Ο κίνδυνος ηλεκτροπληξίας αυξάνεται όταν το σώμα σας είναι γειωμένο.
- Μην εκθέτετε τα ηλεκτρικά εργαλεία στη βροχή ή σε συνθήκες υγρασίας. Η είσοδος νερού σε ηλεκτρικό εργαλείο αυξάνει τον κίνδυνο ηλεκτροπληξίας.**
- Μην καταπονείτε υπερβολικά το καλώδιο. Μη χρησιμοποιείτε ποτέ το καλώδιο για τη μεταφορά, το τράβηγμα ή την αποσύνδεση του ηλεκτρικού εργαλείου. Κρατήστε το καλώδιο μακριά από θερμότητα, λάδι, αιχμηρές ακμές και κινούμενα**

μέρη. Καλώδια που έχουν υποστεί ζημιά ή περιπλεγμένα καλώδια αυξάνουν τον κίνδυνο ηλεκτροπληξίας.

- Όταν χρησιμοποιείτε ένα ηλεκτρικό εργαλείο σε εξωτερικό χώρο, να χρησιμοποιείτε μόνο καλώδια προέκτασης που είναι κατάλληλα για χρήση σε εξωτερικό χώρο. Η χρήση καλωδίου κατάλληλου για χρήση σε εξωτερικό χώρο ελαττώνει τον κίνδυνο ηλεκτροπληξίας.**
- Εάν είναι αναπόφευκτη η λειτουργία ηλεκτρικού εργαλείου σε χώρο με υψηλή υγρασία, χρησιμοποιήστε παροχή ηλεκτροδότησης με προστασία από ρεύματα διαρροής (RCD). Η χρήση μιας διάταξης RCD ελαττώνει τον κίνδυνο ηλεκτροπληξίας.**

3) Προσωπική ασφάλεια

- Παραμένετε σε εγρήγορση, προσέχετε τι κάνετε και χρησιμοποιείτε την κοινή λογική κατά τη χρήση ενός ηλεκτρικού εργαλείου. Μη χρησιμοποιείτε οποιοδήποτε ηλεκτρικό εργαλείο εάν είστε κουρασμένοι(-η) ή υπό την επήρεια ναρκωτικών, αλκοόλ ή φαρμακευτικής αγωγής. Μια μόνο στιγμή απόσπασης της προσοχής σας καθώς χειρίζεστε ηλεκτρικά εργαλεία, μπορεί να προκαλέσει σοβαρό προσωπικό τραυματισμό.**
- Χρησιμοποιείτε ατομικό προστατευτικό εξοπλισμό. Να φοράτε πάντοτε προστατευτικά γυαλιά.** Η χρήση προστατευτικού εξοπλισμού όπως μάσκας για τη σκόνη, αντιβιοσθητικών υποδημάτων, κράνους ή προστατευτικών ακουστικών για τις ανάλογες συνθήκες, θα ελαττώσει τους προσωπικούς τραυματισμούς.
- Αποτρέψτε τυχόν ακούσια εκκίνηση του εργαλείου. Βεβαιωθείτε ότι ο διακόπτης βρίσκεται στη θέση Off προτού συνδέσετε το εργαλείο στην πρίζα ή/και στην μπαταρία, καθώς και προτού σηκώσετε ή μεταφέρετε το εργαλείο.** Η μεταφορά ηλεκτρικών εργαλείων με το δάκτυλό σας στο διακόπτη ή η σύνδεση στην πρίζα εργαλείων με το διακόπτη στη θέση On ενέχουν κίνδυνο ατυχήματος.
- Αφαιρέστε οποιοδήποτε κλειδί ή ρυθμιστικό κλειδί προτού ενεργοποιήσετε το ηλεκτρικό εργαλείο. Ένα κλειδί ή ρυθμιστικό κλειδί που έχει αφεθεί προσαρτημένο σε κινητό τμήμα του ηλεκτρικού εργαλείου, μπορεί να προκαλέσει προσωπικό τραυματισμό.**
- Μην προσπαθήσετε να φτάσετε απομακρυσμένα σημεία. Φροντίστε να έχετε πάντοτε την κατάλληλη στάση και να διατηρείτε την ισορροπία σας. Κατ' αυτόν τον τρόπο θα έχετε καλύτερο έλεγχο του εργαλείου σε απροσδόκητες καταστάσεις.**
- Να είστε ντυμένοι κατάλληλα. Μην φοράτε φαρδιά ενδύματα ή κοσμήματα. Κρατάτε τα μαλλιά και τα ρούχα σας μακριά από κινούμενα μέρη. Τα φαρδιά ενδύματα, τα κοσμήματα ή τα μακριά μαλλιά μπορεί να εμπλακούν στα κινούμενα μέρη.**
- Εάν οι συσκευές παρέχονται με σύνδεση συστημάτων αφαίρεσης και συλλογής σκόνης, φροντίστε τα συστήματα αυτά να είναι συνδεδεμένα και να χρησιμοποιούνται κατάλληλα. Η χρήση**

συστήματος συλλογής σκόνης μπορεί να ελαττώσει τους κινδύνους που σχετίζονται με τη σκόνη.

- θ) **Μην αφήνετε την εξοικείωση που έχετε αποκτήσει από τη συχνή χρήση εργαλείων να σας επιτρέψει να εφησυχάσετε και να αγνοείτε τις αρχές ασφαλούς χρήσης των εργαλείων.** Μια απρόσδεκτη ενέργεια μπορεί να προκαλέσει βαρύ τραυματισμό μέσα σε κλάσματα του δευτερολέπτου.

4) Χρήση και φροντίδα των ηλεκτρικών εργαλείων

- α) **Μη ζορίζετε το ηλεκτρικό εργαλείο. Χρησιμοποιείτε το κατάλληλο εργαλείο ανάλογα με την εφαρμογή.** Η εργασία θα πραγματοποιηθεί με καλύτερο και πιο ασφαλή τρόπο όταν εκτελείται από το σωστά επιλεγμένο ηλεκτρικό εργαλείο με τον προβλεπόμενο ρυθμό.
- β) **Μη χρησιμοποιείτε το εργαλείο εάν ο διακόπτης δεν μεταβαίνει στις θέσεις On (Ενεργοποίηση) και Off (Απενεργοποίηση).** Οποιοδήποτε εργαλείο δεν μπορεί να ελεγχθεί μέσω του διακόπτη του, είναι επικίνδυνο και πρέπει να επισκευαστεί.
- γ) **Αποσυνδέστε το φως από την πηγή ρεύματος και/ή το πακέτο μπαταρίας, αν είναι αποσπώμενο, από το ηλεκτρικό εργαλείο, πριν διεξάγετε οποιαδήποτε ρύθμιση, αλλαγή εξαρτήματος ή όταν πρόκειται να αποθηκεύσετε το ηλεκτρικό εργαλείο.** Αυτού του είδους τα μέτρα ασφαλείας ελαττώνουν τον κίνδυνο τυχαίας θέσης σε λειτουργία του ηλεκτρικού εργαλείου.
- δ) **Αποθηκεύετε τα ηλεκτρικά εργαλεία που δεν χρησιμοποιείτε μακριά από μέρη όπου μπορούν να τα προσεγγίσουν παιδιά και μην επιτρέπετε τη χρήση του ηλεκτρικού εργαλείου από άτομα που δεν είναι εξοικειωμένα με αυτό ή με τις οδηγίες χρήσης του.** Τα ηλεκτρικά εργαλεία είναι επικίνδυνα όταν χρησιμοποιούνται από μη εκπαιδευμένους χειριστές.
- ε) **Συντηρείτε τα ηλεκτρικά εργαλεία και τα αξεσουάρ.** Ελέγξτε για τυχόν εσφαλμένη ευθυγράμμιση ή ενσφίνωση κινούμενων μερών, για τυχόν θραύση εξαρτημάτων και για τυχόν άλλες καταστάσεις που μπορεί να επηρεάσουν τη λειτουργία του ηλεκτρικού εργαλείου. Εάν το ηλεκτρικό εργαλείο έχει υποστεί ζημιά, φροντίστε για την επισκευή του πριν το χρησιμοποιήσετε. Πολλά ατυχήματα έχουν προκληθεί από ηλεκτρικά εργαλεία που δεν έχουν συντηρηθεί κατάλληλα.
- ζ) **Διατηρείτε τα εργαλεία κοπής αιχμηρά και καθαρά.** Τα κατάλληλα συντηρημένα εργαλεία κοπής με αιχμηρά άκρα κοπής έχουν μικρότερες πιθανότητες λυγίσματος κατά τη λειτουργία και ελέγχονται ευκολότερα.
- η) **Χρησιμοποιείτε το ηλεκτρικό εργαλείο, τα παρελκόμενα και τα τρυπάνια κ.λπ. σύμφωνα με τις παρούσες οδηγίες, λαμβάνοντας υπόψη τις συνθήκες εργασίας και την εργασία που πρόκειται να πραγματοποιηθεί.** Η χρήση ενός ηλεκτρικού εργαλείου για εργασίες διαφορετικές από αυτές για τις οποίες προορίζεται, μπορεί να οδηγήσει σε επικίνδυνη κατάσταση.

- θ) **Διατηρείτε τις λαβές και τις επιφάνειες κρατήματος στεγνές, καθαρές και απαλλαγμένες από λάδι και γράσο.** Οι ολισθηρές λαβές και επιφάνειες κρατήματος δεν επιτρέπουν τον ασφαλή χειρισμό και έλεγχο του εργαλείου σε μη αναμενόμενες καταστάσεις.

5) Χρήση και φροντίδα των εργαλείων με μπαταρία

- α) **Επαναφορτίζετε μόνο με το φορτιστή που καθορίζεται από τον κατασκευαστή.** Φορτιστής που είναι κατάλληλος για έναν τύπο μπαταριών, μπορεί να ενέχει κίνδυνο πυρκαγιάς όταν χρησιμοποιείται με άλλο τύπο μπαταριών.

Πρόσθετοι κανόνες ασφαλείας για παλμικό πολυεργαλείο



ΠΡΟΕΙΔΟΠΟΙΗΣΗ: Προσέχετε ιδιαίτερα όταν λειοάνετε ορισμένα ξύλα (π.χ. οξιά, δρυ) και μέταλλα που μπορούν να παράγουν τοξική σκόνη. Φοράτε μάσκα προστασίας από σκόνη ειδικά σχεδιασμένη για προστασία από τοξική σκόνη και αναθυμιάσεις και φροντίζετε απαραίτητα να είναι προστατευμένα και τα άτομα που βρίσκονται ή εισέρχονται στην περιοχή εργασίας.



ΠΡΟΕΙΔΟΠΟΙΗΣΗ: Χρησιμοποιείτε αυτό το εργαλείο σε καλά αεριζόμενη περιοχή όταν λειοάνετε σιδηρούχα μέταλλα. Μη χρησιμοποιείτε το εργαλείο κοντά σε εύφλεκτα υγρά, αέρια ή σκόνη. Σπινθήρες ή θερμά σωματίδια από τη λείανση ή από τις ψήκτρες του μοτέρ μπορεί να προκαλέσουν ανάφλεξη καύσιμων υλικών.

Λείανση βαμμένων επιφανειών



ΠΡΟΕΙΔΟΠΟΙΗΣΗ: Τηρείτε τους κανονισμούς που έχουν εφαρμογή για τη λείανση βαμμένων επιφανειών. Προσέχετε ιδιαίτερα τα εξής:

- Όταν είναι επικτό, χρησιμοποιείτε για τη συλλογή της σκόνης διάταξη εξαγωγής σκόνης με αναρρόφηση.
- Προσέχετε ιδιαίτερα όταν λειοάνετε επιφάνεια με χρώμα το οποίο ενδοχομένως είναι βάσης μολύβδου:
 - Μην αφήνετε παιδιά ή εγκύους να εισέρχονται στην περιοχή εργασίας.
 - Όλα τα άτομα που εισέρχονται στην περιοχή εργασίας θα πρέπει να φορούν μάσκα ειδικά σχεδιασμένη για προστασία από σκόνη και αναθυμιάσεις χρωμάτων μολύβδου.
 - Μην τρώτε, πίνετε ή καπνίζετε στην περιοχή εργασίας.
- Απορρίπτετε με ασφαλή τρόπο τα σωματίδια σκόνης και τυχόν άλλα υπολείμματα της εργασίας αφαίρεσης χρώματος.
- **Κρατάτε το ηλεκτρικό εργαλείο από μονωμένες επιφάνειες λαβής όταν εκτελείτε μια εργασία όπου το εργαλείο κοπής μπορεί να έρθει σε επαφή με αθέατα καλώδια ή το ίδιο του το καλώδιο.** Η επαφή με καλώδιο υπό τάση θα θέσει υπό ηλεκτρική τάση ορισμένα εκτεθειμένα μεταλλικά μέρη του εργαλείου και θα προκαλέσει ηλεκτροπληξία στο χειριστή.
- **Χρησιμοποιείτε σφιγκτήρες ή άλλο πρακτικό τρόπο για να στερεώνετε και να στηρίζετε το τεμάχιο εργασίας σε**

σταθερό υπόβαθρο. Αν κρατάτε το τεμάχιο εργασίας με το χέρι σας ή κόντρα στο σώμα σας, αυτό δεν είναι σταθερό και μπορεί να προκληθεί απώλεια ελέγχου.



ΠΡΟΕΙΔΟΠΟΙΗΣΗ: Συνιστούμε τη χρήση διάταξης προστασίας από ρεύμα διαρροής με διαβάθμιση έντασης ρεύματος διαρροής 30mA ή μικρότερη.

Υπολειπόμενοι κίνδυνοι

Παρά την εφαρμογή των σχετικών κανονισμών ασφαλείας και την εφαρμογή διατάξεων ασφαλείας, ορισμένοι υπολειπόμενοι κίνδυνοι δεν μπορούν να αποφευχθούν. Αυτοί είναι:

- Βλάβη της ακοής.
- Κίνδυνος σωματικής βλάβης λόγω εκτινασσομένων σωματιδίων.
- Κίνδυνος εγκαυμάτων λόγω της θέρμανσης των αξεσουάρ κατά τη λειτουργία.
- Κίνδυνος σωματικής βλάβης λόγω παρατεταμένης χρήσης.

Ηλεκτρική ασφάλεια

Ο ηλεκτρικός κινητήρας έχει σχεδιαστεί για λειτουργία μόνο σε μία τάση. Ελέγχετε πάντοτε εάν η τροφοδοσία ανταποκρίνεται στην τάση που αναγράφεται στην επιγραφή με τα δεδομένα.



Το εργαλείο της DEWALT διαθέτει διπλή μόνωση σύμφωνα με το πρότυπο EN62841. Κατά συνέπεια, δεν απαιτείται καλώδιο γείωσης.

Αν υποστεί ζημιά το καλώδιο ρεύματος, αυτό πρέπει να αντικατασταθεί μόνο από την DEWALT ή από εξουσιοδοτημένο οργανισμό σέρβις.

Χρήση προέκτασης

Δεν πρέπει να χρησιμοποιούνται προεκτάσεις εκτός και αν είναι απολύτως απαραίτητο. Χρησιμοποιήστε εγκεκριμένη προέκταση, κατάλληλη για την είσοδο ρεύματος του φορτιστή σας (ανατρέξτε στα **Τεχνικά δεδομένα**). Το ελάχιστο μέγεθος του αγωγού είναι 1,5 mm², ενώ το μέγιστο μήκος είναι 30 m. Όταν χρησιμοποιείτε καλώδιο σε ρολό, να ξετυλίγετε πάντοτε το καλώδιο εντελώς.

Περιεχόμενα συσκευασίας

Στη συσκευασία περιέχεται:

- 1 Προσαρμογέα για όλες τις λεπίδες (DWE315, DWE315SF, DWE315B, DWE315KT, DWE314K)
- 1 Προσαρμογέα εξαγωγής σκόνης (DWE315KT)
- 1 Οδηγό κοπής (DWE315KT)
- 1 Κλειδί Άλεν οδηγού κοπής (DWE315KT)
- 1 Λεπίδα Fastcut 31 mm x 43 mm για ξύλο (DWE314K, DWE315KT)
- 1 Λεπίδα 31 mm x 43 mm για ξύλο με καρφιά (DWE315, DWE315SF, DWE315KT, DWE315B, DWE314K)
- 1 Ημικυκλική λεπίδα 100 mm (DWE314K, DWE315KT)
- 1 Πέλμα λείανσης (DWE315, DWE314K, DW315, DWE315B, DWE315KT)
- 25 Τεμάχια γυαλόχαρτο, διάφορα (DWE315, DWE314K, DW315, DWE315B, DWE315KT)
- 1 Λεπίδα λεπτομερειών 9,5 mm x 43 mm για ξύλο (DWE315KT)

- 1 Λεπίδα καρβίδιο 3 mm αφαίρεσης κονιάματος (100 mm σχήματος ημισελήνου) (DWE315KT)
- 1 Άκαμπτη λεπίδα απόξεσης (DWE315, DWE315SF, DWE315B, DWE315KT, DWE314K)
- 1 Κλειδί Άλεν προσαρμογέα λάμας (DWE315, DWE315SF, DWE315B, DWE315KT, DWE314K)
- 1 Εγχειρίδιο οδηγίων
- Ελέγξτε για τυχόν ζημιές στο εργαλείο, στα τμήματα ή τα παρελκόμενα, οι οποίες μπορεί να συνέβησαν κατά τη διάρκεια της μεταφοράς.
- Πριν από τη χρήση, αφιερώστε χρόνο για να διαβάσετε προσεκτικά και να κατανοήσετε το παρόν εγχειρίδιο.

Ενδείξεις επάνω στο εργαλείο

Επάνω στο εργαλείο εμφανίζονται τα παρακάτω εικονογράμματα:



Διαβάστε το εγχειρίδιο οδηγιών πριν από τη χρήση.



Φοράτε προστατευτικά για τα αυτιά.



Φοράτε προστατευτικά για τα μάτια.



Φοράτε προστασία αναπνοής.



Ακτινοβολία λέιζερ. Μην κοιτάζετε απευθείας στο φως.

Θεση Κωδικου Ημερομηνιας (Εικ. [Fig.] A)

Ο κωδικός ημερομηνίας **20**, ο οποίος περιλαμβάνει επίσης το έτος κατασκευής, είναι τυπωμένος επάνω στο περιβλήμα.

Παράδειγμα:

2020 XX XX
Έτος κατασκευής

Περιγραφή (εικ. A)



ΠΡΟΕΙΔΟΠΟΙΗΣΗ: Μην τροποποιήσετε ποτέ το ηλεκτρικό εργαλείο ή οποιοδήποτε τμήμα του. Μπορεί να προκληθεί βλάβη ή προσωπικός τραυματισμός.

- 1 Σκανδάλη ρύθμισης ταχύτητας
- 2 Φως εργασίας LED
- 3 Μοχλός σύσφιξης αξεσουάρ
- 4 Κουμπί ασφάλισης σε ενεργοποίηση
- 5 Πλευρική υποδοχή αξεσουάρ
- 6 Μπλοκ οδηγού κοπής
- 7 Βραχίονας οδηγού κοπής

Προοριζόμενη Χρήση

Αυτό το παλμικό πολυεργαλείο έχει σχεδιαστεί για επαγγελματικό γυαλόχαρτομα λεπτομερειών, κοπή με βύθιση, ισοπέδη κοπή, αφαίρεση πλεονάζοντος υλικού και προετοιμασία επιφανειών.

Να **MH** χρησιμοποιείται σε συνθήκες υγρασίας ή όταν υπάρχουν εύφλεκτα υγρά ή αέρια.

Αυτό το παλμικό πολυεργαλείο είναι ένα επαγγελματικό ηλεκτρικό εργαλείο.

MHN αφήνεται τα παιδιά να έρχονται σε επαφή με το εργαλείο. Απαιτείται επίβλεψη όταν το εργαλείο αυτό χρησιμοποιείται από μη έμπειρους χειριστές.

- Το προϊόν αυτό δεν προορίζεται για χρήση από άτομα (περιλαμβανομένων παιδιών) που έχουν μειωμένες σωματικές, αισθητηριακές ή πνευματικές ικανότητες, ή έλλειψη εμπειρίας και/ή γνώσης και δεξιοτήτων, εκτός αν τα άτομα αυτά επιβλέπονται από άτομο υπεύθυνο για την ασφάλειά τους. Τα παιδιά δεν πρέπει να μένουν ποτέ μόνα τους με αυτό το προϊόν.

ΣΥΝΑΡΜΟΛΟΓΗΣΗ ΚΑΙ ΡΥΘΜΙΣΕΙΣ

ΠΡΟΕΙΔΟΠΟΙΗΣΗ: Για να ελαττώσετε τον **κίνδυνο σοβαρού προσωπικού τραυματισμού, απενεργοποιείτε το εργαλείο και αποσυνδέετε το από την τροφοδοσία, πριν από την πραγματοποίηση τυχόν ρυθμίσεων ή την τοποθέτηση/αφαίρεση προσαρτημάτων ή παρελκόμενων.** Βεβαιωθείτε ότι ο διακόπτης ενεργοποίησης βρίσκεται στη θέση OFF (Απενεργοποίηση). Η τυχαία εκκίνηση μπορεί να προκαλέσει τραυματισμό.

Εγκατάσταση/αφαίρεση των αξεσουάρ (εικ. B–F)

Σφιγκτήρας Αξεσουάρ Για Χρήση Χωρίς Εργαλεία (Εικ. B–D)

Το DWE314, DWE315 διαθέτει σύστημα ταχείας αλλαγής αξεσουάρ. Αυτό επιτρέπει την ταχύτερη αλλαγή των αξεσουάρ χωρίς την ανάγκη χρήσης κλειδιών όπως σε άλλα παλμικά συστήματα εργαλείων.

1. Πιάστε το εργαλείο και πιέστε το μοχλό **3** σύσφιξης των αξεσουάρ όπως δείχνει η εικόνα B.
2. Καθαρίστε τυχόν υπολείμματα από τον άξονα του εργαλείου και την υποδοχή των αξεσουάρ.
3. Περάστε το αξεσουάρ ανάμεσα από τον άξονα **8** και την υποδοχή του αξεσουάρ και βεβαιωθείτε ότι το αξεσουάρ πιάνει και στους οκτώ πείρους στην υποδοχή και είναι ισοπέδο με τον άξονα. Βεβαιωθείτε ότι το αξεσουάρ είναι προσανατολισμένο όπως φαίνεται στην εικόνα C.
4. Αφήστε ελεύθερο το μοχλό σύσφιξης αξεσουάρ.

ΣΗΜΕΙΩΣΗ: Ορισμένα αξεσουάρ, όπως ξέστρα και λεπίδες, μπορούν να τοποθετηθούν υπό γωνία, αν απαιτείται, όπως φαίνεται στην εικόνα D.

Εγκατάσταση/Αφαίρεση Φυλλων Γυαλοχαρτίσματος (Εικ. E)

Μια πλάκα σχήματος διαμαντιού χρησιμοποιεί ένα σύστημα προσκόλλησης με χριτς-χρατς για τη σύνδεση των φύλλων γυαλοχαρτίσματος. Η πλάκα επιτρέπει τη χρήση του εργαλείου σε μεγάλες επίπεδες επιφάνειες και σε σημεία ή γωνίες με περιορισμό χώρου.

1. Συνδέστε την πλάκα γυαλοχαρτίσματος **9** όπως περιγράφεται στην ενότητα **Εγκατάσταση/αφαίρεση των αξεσουάρ**.
2. Ευθυγραμμίστε τις άκρες στο φύλλο γυαλοχαρτίσματος με την άκρη της πλάκας γυαλοχαρτίσματος και πιέστε το φύλλο γυαλοχαρτίσματος **10** πάνω στην πλάκα.
3. Πιέστε σταθερά τη βάση με το φύλλο γυαλοχαρτίσματος τοποθετημένο πάνω σε μια επίπεδη επιφάνεια και ενεργοποιήστε για λίγο το εργαλείο. Έτσι επιτυγχάνεται καλή προσκόλληση μεταξύ της πλάκας και του φύλλου γυαλοχαρτίσματος και αποφεύγεται την πρόωρη φθορά.
4. Όταν φθαρεί η μύτη του φύλλου γυαλοχαρτίσματος, αποσυνδέστε το φύλλο από την πλάκα, περιστρέψτε το και προσκολλήστε το πάλι.

Προσαρτηση Των Αξεσουάρ Με Τον Προσαρμογέα Γενικής Χρήσης (Εικ. F)

ΠΡΟΣΟΧΗ: Για να αποφύγετε τραυματισμό, μη χρησιμοποιήσετε οποιοδήποτε αξεσουάρ για μια εφαρμογή όπου ο προσαρμογέας μπορεί να μην μπορεί να συγκρατήσει το αξεσουάρ.

ΠΡΟΣΟΧΗ: Διαβάστε και ακολουθήστε όλες τις προειδοποιήσεις ασφαλείας του κατασκευαστή για οποιοδήποτε αξεσουάρ χρησιμοποιήσετε με αυτό το εργαλείο.

ΠΡΟΣΟΧΗ: Για την αποφυγή τραυματισμού, να βεβαιώνετε ότι ο προσαρμογέας και το αξεσουάρ έχουν σφίχτει καλά.

Με τον προσαρμογέα γενικής χρήσης μπορούν να προσαρτηθούν και αξεσουάρ που δεν είναι της DEWALT.

1. Τοποθετήστε τη ροδέλα **11** πάνω στο εργαλείο.
2. Τοποθετήστε το αξεσουάρ πάνω στη ροδέλα.
3. Σφίξτε και ασφαλίστε το παξιμάδι **12** του προσαρμογέα χρησιμοποιώντας ένα κλειδί Άλεν.

Προάρτηση του οδηγού κοπής (εικ. G–L)

Ο οδηγός βάθους/κοπής σας επιτρέπει να κόψετε με ακρίβεια υλικό σε καθορισμένο βάθος και να ακολουθήσετε με μεγαλύτερη ακρίβεια μια σχεδιασμένη γραμμή κοπής.

1. Προσαρτήστε το μπλοκ **6** του οδηγού κοπής εισάγοντας τα ρύγχι **13** του αξεσουάρ μέσα στις υποδοχές **5** της πλευρικής υποδοχής αξεσουάρ στο κυρίως σώμα του εργαλείου.
2. Στερεώστε το μπλοκ στο κυρίως σώμα με το παρεχόμενο συγκρότημα βίδας **15**. Σφίξτε με το παρεχόμενο κλειδί Άλεν **16**.

Οδηγος Βαθους

Αυτό το χαρακτηριστικό σας επιτρέπει να κόβετε με ακρίβεια υλικό σε καθορισμένο βάθος.

1. Εισάγετε τον βραχίονα **7** του οδηγού όπως δείχνει η εικόνα H, μέσα στην μπροστινή υποδοχή στο μπλοκ **6** του οδηγού.
2. Ρυθμίστε το μήκος του οδηγού τραβώντας έξω ή σπρώχνοντας μέσα, για να επιτύχετε το επιθυμητό βάθος κοπής, όπως δείχνει η εικόνα I.

3. Στερεώστε τον οδηγό στη θέση του περιστρέφοντας δεξιόστροφα το κουμπί **14** ρύθμισης βάθους/κοπής. Για να ελευθερώσετε τον οδηγό, περιστρέψτε το κουμπί ρύθμισης βάθους/κοπής αριστερόστροφα.

Οδηγος Κοπης

Αυτό το χαρακτηριστικό σας επιτρέπει να ακολουθήσετε με μεγαλύτερη ακρίβεια μια σχεδιασμένη γραμμική κοπή.

1. Εισάγετε τον βραχίονα **7** του οδηγού όπως δείχνει η εικόνα J, μέσα στις υποδοχές στην αριστερή και δεξιά πλευρά του μπλοκ **6** του οδηγού.
2. Ρυθμίστε το μήκος του οδηγού τραβώντας έξω ή σπρώχνοντας μέσα, για να επιτύχετε το επιθυμητό μήκος, όπως δείχνει η εικόνα K.
3. Στερεώστε τον οδηγό στη θέση του περιστρέφοντας δεξιόστροφα το κουμπί **14** ρύθμισης βάθους/κοπής. Για να ελευθερώσετε τον οδηγό, περιστρέψτε το κουμπί ρύθμισης βάθους/κοπής αριστερόστροφα.

ΣΗΜΕΙΩΣΗ: Ο βραχίονας του οδηγού μπορεί επίσης να τοποθετηθεί στο συγκρότημα προφυλακτήρα κάθετα για να ορίσει το ύψος από μια κοπή. Ανατρέξτε στην εικόνα L.



Προσάρτηση του προσαρμογέα εξαγωγής σκόνης (εικ. Ρ)

Ο προσαρμογέας εξαγωγής σκόνης σας επιτρέπει να συνδέσετε το εργαλείο σε μια εξωτερική συσκευή εξαγωγής σκόνης, είτε χρησιμοποιώντας το σύστημα AirLock™ (DWV9000-XJ), είτε ένα στάνταρ εξάρτημα εξαγωγής σκόνης μεγέθους 35 mm.

1. Προσαρτήστε τον προσαρμογέα **17** εξαγωγής σκόνης εισάγοντας τα ρύγχη **13** μέσα στις πλευρικές υποδοχές στερέωσης **5** των αξεσουάρ.
2. Εισάγετε το συγκρότημα βίδας **15** στον προσαρμογέα εξαγωγής σκόνης **17** και σφίξτε με το παρεχόμενο κλειδί Άλεν **16**.

ΛΕΙΤΟΥΡΓΙΑ

Οδηγίες χρήσης (Εικ. Μ, Ν)

-  **ΠΡΟΕΙΔΟΠΟΙΗΣΗ:** Να τηρείτε πάντοτε τις οδηγίες ασφαλείας και τις ισχύουσες ρυθμίσεις.
-  **ΠΡΟΕΙΔΟΠΟΙΗΣΗ:** Για να ελαττώσετε τον κίνδυνο σοβαρού προσωπικού τραυματισμού, απενεργοποιείτε το εργαλείο και αποσυνδέετε το από την τροφοδοσία, πριν από την πραγματοποίηση τυχόν ρυθμίσεων ή την τοποθέτηση/αφαίρεση προσαρτημάτων ή παρελκόμενων. Βεβαιωθείτε ότι ο διακόπτης ενεργοποίησης βρίσκεται στη θέση OFF (Απενεργοποίηση). Η τυχαία εκκίνηση μπορεί να προκαλέσει τραυματισμό.
-  **ΠΡΟΕΙΔΟΠΟΙΗΣΗ:** Βεβαιωθείτε ότι ο διακόπτης έχει κινηθεί πλήρως στη θέση απενεργοποίησης (OFF) πριν συνδέσετε το καλώδιο ρεύματος στην πρίζα.

1. Συνδέστε το καλώδιο ρεύματος στην πρίζα.
2. Για να ενεργοποιήσετε το εργαλείο, κρατήστε το όπως δείχνει η εικόνα Μ και πιέστε τη σκανδάλη ρύθμισης ταχύτητας **1**.

ΣΗΜΕΙΩΣΗ: Όσο περισσότερο πιέζετε το διακόπτη τύπου σκανδάλης, τόσο ταχύτερα θα λειτουργεί το εργαλείο. Αν έχετε αμφιβολίες σχετικά με τη σωστή ταχύτητα που απαιτείται για την εργασία σας, ελέγξτε την απόδοση του εργαλείου σε χαμηλή ταχύτητα και προοδευτικά αυξήστε την ταχύτητα έως ότου επιτύχετε την ταχύτητα που σας εξυπηρετεί καλύτερα.

3. Για να απενεργοποιήσετε το εργαλείο, αφήστε ελεύθερη τη σκανδάλη ρύθμισης ταχύτητας **1**.

Κουμπί ασφάλισης σε ενεργοποίηση (εικ. Ν)

Για μεγαλύτερη άνεση σε εφαρμογές παρατεταμένης χρήσης, το κουμπί ασφάλισης σε ενεργοποίηση **4** μπορεί να ασφαλίσει τη σκανδάλη **1** στην πατημένη θέση.

Φως εργασίας LED (εικ. Ο)

Το φως εργασίας LED **2** θα ενεργοποιείται όταν πατάτε τη σκανδάλη.

Κατάλληλη θέση χεριών (εικ. Μ)

 **ΠΡΟΕΙΔΟΠΟΙΗΣΗ:** Για να ελαττώσετε τον κίνδυνο προσωπικού τραυματισμού, να χρησιμοποιείτε **ΠΑΝΤΟΤΕ** την κατάλληλη θέση των χεριών, όπως φαίνεται.

 **ΠΡΟΕΙΔΟΠΟΙΗΣΗ:** Για να ελαττώσετε τον κίνδυνο προσωπικού τραυματισμού, **ΠΑΝΤΟΤΕ** να κρατάτε καλά το εργαλείο για να είστε προετοιμασμένοι σε περίπτωση ξαφνικής αντίδρασης.

Για τη σωστή τοποθέτηση των χεριών απαιτείται να κρατάτε το εργαλείο όπως δείχνει η εικόνα Μ.

Χρήση του προσαρμογέα εξαγωγής σκόνης με την πλάκα γυαλοχαρτίσματος (εικ. Q)

1. Τοποθετήστε τον προσαρμογέα εξαγωγής σκόνης **17**. Ανατρέξτε στην **Προσάρτηση του προσαρμογέα εξαγωγής σκόνης**.
2. Συνδέστε την πλάκα γυαλοχαρτίσματος **9** όπως περιγράφεται στην ενότητα **Εγκατάσταση/αφαίρεση των αξεσουάρ**.
3. Τοποθετήστε το φύλλο γυαλοχαρτίσματος όπως περιγράφεται στην ενότητα **Εγκατάσταση/αφαίρεση των φύλλων γυαλοχαρτίσματος**.

Χρήση του προσαρμογέα εξαγωγής σκόνης με το αξεσουάρ κοπής με βύθιση (εικ. Ρ)

1. Τοποθετήστε τον προσαρμογέα εξαγωγής σκόνης. Ανατρέξτε στην **Προσάρτηση του προσαρμογέα εξαγωγής σκόνης**.
2. Πιέστε το βραχίονα εξαγωγής σκόνης **19** μέσα στο κάτω άνοιγμα του προσαρμογέα εξαγωγής σκόνης **17**.
3. Συνδέστε το εξάρτημα κοπής με βύθιση όπως περιγράφεται στην ενότητα **Εγκατάσταση/αφαίρεση των αξεσουάρ**.
4. Ρυθμίστε το βραχίονα εξαγωγής σκόνης **19** ώστε να επιτύχετε τα καλύτερα αποτελέσματα.

Χρήσιμες συμβουλές

- Πάντα να βεβαιώνεστε ότι το τεμάχιο εργασίας συγκρατείται σταθερά έχει συσφιχτεί ώστε να αποτρέπεται η κίνησή του. Οποιαδήποτε κίνηση του υλικού μπορεί να επηρεάσει την ποιότητα του φινιρίσματος της κοπής ή του γυαλόχαρτίσματος.
- Μην αρχίσετε το γυαλόχαρτισμα χωρίς να έχετε συνδέσει το γυαλόχαρτο στην πλάκα γυαλόχαρτίσματος.
- Χρησιμοποιήστε γυαλόχαρτο με μεγάλους κόκκους για να γυαλοποιήσετε τραχιές επιφάνειες, μεσαίους κόκκους για λείες επιφάνειες και λεπτούς κόκκους για το φινιρίσμα των επιφανειών. Αν χρειαστεί, κάνετε πρώτα μια δοκιμή σε άχρηστο υλικό.
- Η χρήση υπερβολικής δύναμης θα μειώσει την αποτελεσματικότητα εργασίας του εργαλείου και θα προκαλέσει υπερφόρτωση του κινητήρα. Με τακτική αντικατάσταση του αξεσουάρ θα επιτύχετε τη βέλτιστη απόδοση εργασίας.
- Μην αφήνετε το γυαλόχαρτο να φθαρεί πλήρως, γιατί θα προκληθεί ζημιά στο πέλμα λείανσης.
- Αν υπερθερμανθεί το εργαλείο, ειδικά όταν χρησιμοποιείται σε χαμηλή ταχύτητα, ρυθμίστε την ταχύτητα στη μέγιστη τιμή και αφήστε το να λειτουργήσει χωρίς φορτίο για 2–3 λεπτά για να κρυώσει ο κινητήρας. Αποφεύγετε την παρατεταμένη χρήση σε πολύ χαμηλές ταχύτητες. Διατηρείτε πάντα τη λεπίδα κοφτερή.

ΣΥΝΤΗΡΗΣΗ

Το ηλεκτρικό εργαλείο της DEWALT σχεδιάστηκε για να λειτουργεί επί μεγάλο χρονικό διάστημα με ελάχιστη συντήρηση. Η συνεχής ικανοποιητική λειτουργία εξαρτάται από τη σωστή φροντίδα του εργαλείου και τον τακτικό καθαρισμό.



ΠΡΟΕΙΔΟΠΟΙΗΣΗ: Για να ελαττώσετε τον κίνδυνο σοβαρού προσωπικού τραυματισμού, απενεργοποιείτε το εργαλείο και αποσυνδέετε το από την τροφοδοσία, πριν από την πραγματοποίηση τυχόν ρυθμίσεων ή την τοποθέτηση/αφαίρεση προσαρτημάτων ή παρελκόμενων. Βεβαιωθείτε ότι ο διακόπτης ενεργοποίησης βρίσκεται στη θέση OFF (Απενεργοποίηση). Η τυχαία εκκίνηση μπορεί να προκαλέσει τραυματισμό.



Λίπανση

Το ηλεκτρικό σας εργαλείο δεν απαιτεί επιπλέον λίπανση.



Καθαρισμός



ΠΡΟΕΙΔΟΠΟΙΗΣΗ: Για την αφαίρεση ρύπων και σκόνης, χρησιμοποιήστε ξηρό αέρα κάθε φορά που διαπιστώνετε συγκέντρωση σκόνης εντός και γύρω από τις θυρίδες αερισμού. Όταν εκτελείτε αυτή τη διαδικασία, να φοράτε ειδικό προστατευτικό για τα μάτια και ειδική μάσκα για τη σκόνη.



ΠΡΟΕΙΔΟΠΟΙΗΣΗ: Μη χρησιμοποιείτε ποτέ διαλύτες ή άλλες ισχυρές χημικές ουσίες για τον καθαρισμό των μη μεταλλικών τμημάτων του εργαλείου. Αυτές οι χημικές ουσίες μπορούν να υποβαθμίσουν την ποιότητα των υλικών που χρησιμοποιούνται σε αυτά τα τμήματα. Χρησιμοποιείτε ένα πανί που έχει εμποτιστεί μόνο σε νερό και ήπιο σαπούνι. Μην επιτρέψετε ποτέ την εισροή τυχόν υγρών στο εσωτερικό του εργαλείου. Μην βυθίσετε ποτέ οποιοδήποτε τμήμα του εργαλείου σε υγρό.

Προαιρετικά παρελκόμενα



ΠΡΟΕΙΔΟΠΟΙΗΣΗ: Επειδή με το προϊόν αυτό δεν έχουν δοκιμαστεί άλλα παρελκόμενα εκτός από αυτά που διατίθενται από την DEWALT, η χρήση τυχόν τέτοιων παρελκόμενων με το εργαλείο αυτό μπορεί να είναι επικίνδυνη. Για να ελαττώσετε τον κίνδυνο τραυματισμού, πρέπει να χρησιμοποιείτε μόνο παρελκόμενα που ονιστώνται από την DEWALT.

Για περισσότερες πληροφορίες σχετικά με τα κατάλληλα παρελκόμενα, συμβουλευτείτε τον αντιπρόσωπο με τον οποίο συνεργάζεστε.

Συμβατά αξεσουάρ

- Παλμικό πέλμα λείανσης
- Παλμική λεπίδα για ξύλο με καρφιά
- Πλατιά παλμική λεπίδα τιτανίου για ξύλο με καρφιά
- Παλμική λεπίδα για σκληρό ξύλο
- Παλμική λεπίδα Fastcut για ξύλο
- Πλατιά παλμική λεπίδα Fastcut για ξύλο
- Παλμική λεπίδα λεπτομερειών για ξύλο
- Παλμική λεπίδα τιτανίου για μέταλλο
- Παλμική ημικυκλική λεπίδα
- Παλμική ημικυκλική λεπίδα τιτανίου
- Παλμική λεπίδα ισοπέδσης κοπής
- Παλμική λεπίδα τιτανίου ισοπέδσης κοπής
- Παλμική λεπίδα πολλαπλών υλικών
- Παλμική άκαμπτη λεπίδα απόξεσης
- Παλμική εύκαμπτη λεπίδα απόξεσης
- Παλμική λεπίδα καρβιδίου για αφαίρεση κονιάματος
- Παλμική λεπίδα Fastcut καρβιδίου για αφαίρεση κονιάματος
- Παλμική ράσπα καρβιδίου

Για την προστασία του περιβάλλοντος



Χωριστή συλλογή. Τα προϊόντα και οι μπαταρίες που επισφραγίζονται με αυτό το σύμβολο δεν πρέπει να απορρίπτονται μαζί με τα κοινά οικιακά απορρίμματα.

Τα προϊόντα και οι μπαταρίες περιέχουν υλικά που μπορούν να ανακτηθούν ή να ανακυκλωθούν ώστε να μειωθούν οι ανάγκες για πρώτες ύλες. Παρακαλούμε να ανακυκλώνετε τα ηλεκτρικά προϊόντα και τις μπαταρίες σύμφωνα με τους τοπικούς κανονισμούς. Περισσότερες πληροφορίες διατίθενται στον ιστότοπο www.2helpU.com.

ΑΝΤΙΜΕΤΩΠΙΣΗ ΠΡΟΒΛΗΜΑΤΩΝ

ΠΡΟΒΛΗΜΑ	ΠΙΘΑΝΗ ΑΙΤΙΑ	ΠΙΘΑΝΗ ΛΥΣΗ
Η μονάδα δεν τίθεται σε λειτουργία.	Το καλώδιο δεν έχει συνδεθεί στην πρίζα.	Συνδέστε το εργαλείο σε πρίζα που λειτουργεί.
	Κάηκε η ασφάλεια του κυκλώματος.	Αντικαταστήστε την ασφάλεια του κυκλώματος. (Αν το προϊόν προκαλεί επανειλημμένα το κάψιμο της ασφάλειας του κυκλώματος, σταματήστε άμεσα τη χρήση του και παραδώστε το για σέρβις σε εξουσιοδοτημένο αντιπρόσωπο επισκευών της DEWALT.)
	Έπεσε ο ασφαλειοδιακόπτης κυκλώματος.	Επαναφέρετε τον ασφαλειοδιακόπτη κυκλώματος. (Αν το προϊόν προκαλεί επανειλημμένα το πέσιμο του ασφαλειοδιακόπτη του κυκλώματος, σταματήστε άμεσα τη χρήση του και παραδώστε το για σέρβις σε εξουσιοδοτημένο αντιπρόσωπο επισκευών της DEWALT.)
	Ζημιά στο καλώδιο ή στο διακόπτη.	Αναθέστε την αντικατάσταση του καλωδίου ή του διακόπτη σε εξουσιοδοτημένο αντιπρόσωπο επισκευών της DEWALT.

Belgique et Luxembourg België en Luxemburg	DeWALT – Belgium BVBA Egide Walschaertsstraat 16 2800 Mechelen	Tel: NL 32 15 47 37 63 Tel: FR 32 15 47 37 64 Fax: 32 15 47 37 99	www.dewalt.be enduser.BE@SBDInc.com
Danmark	DeWALT (Stanley Black&Decker AS) Roskildevej 22 2620 Albertslund	Tel: 70 20 15 10 Fax: 70 22 49 10	www.dewalt.dk kundeservice.dk@sbdinc.com
Deutschland	DeWALT Richard Klingner Str. 11 65510 Idstein	Tel: 06126-21-0 Fax: 06126-21-2770	www.dewalt.de infodfwge@sbdinc.com
Ελλάδα	DeWALT (Ελλάδα) A.E. ΕΔΠΑ-ΓΡΑΦΕΙΑ : Στραβανός 7 & Λ. Βουλιαγμένης, Γλυφάδα 166 74, Αθήνα SERVICE : Ημερος Τόπος 2 (Χάνι Αδών) – 193 00 Ασπρόπυργος	Τηλ: 00302108981616 Φαξ: 00302108983570	www.dewalt.gr Greece.Service@sbdinc.com
España	DeWALT Ibérica, S.C.A. Parc de Negocios "Mas Blau" Edificio Muntadas, c/Bergadà, 1, Of. A6 08820 El Prat de Llobregat (Barcelona)	Tel: 934 797 400 Fax: 934 797 419	www.dewalt.es respuesta.postventa@sbdinc.com
France	DeWALT (Stanley Black & Decker France SAS) 62 Chemin de la Bruyère CS 60105, 69574 DARDILLY Cedex	Tel: 04 72 20 39 20 Fax: 04 72 20 39 00	www.dewalt.fr scuf@sbdinc.com
Schweiz Suisse Svizzera	DeWALT In der Luberzen 42 8902 Urdorf	Tel: 044 - 755 60 70 Fax: 044 - 730 70 67	www.dewalt.ch service@rofaq.ch
Ireland	DeWALT Building 4500, Kinsale Road Cork Airport Business Park Cork, Ireland	Tel: 00353-2781800 Fax: 01278 1811	www.dewalt.ie Sales.ireland@sbdinc.com
Italia	DeWALT via Energypark 6 20871 Vimercate (MB), IT	Tel: 800-014353 39 039-9590200 Fax: 39 039-9590311	www.dewalt.it
Nederlands	DeWALT Netherlands BVPPostbus 83, 6120 AB BORN	Tel: 31 164 283 063 Fax: 31 164 283 200	www.dewalt.nl
Norge	DeWALT Postboks 4613 0405 Oslo, Norge	Tel: 45 25 13 00 Fax: 45 25 08 00	www.dewalt.no kundeservice.no@sbdinc.com
Österreich	DeWALT Werkzeug Vertriebsges m.b.H Oberlaaerstrasse 248, A-1230 Wien	Tel: 01 - 66116 - 0 Fax: 01 - 66116 - 614	www.dewalt.at service.austria@sbdinc.com
Portugal	DeWALT Ed. D Diris, Quina da Fonte Rua dos Malhoes 2 2A 2º Esq. Oeiras e S. Juliao da Barra, paço de Arcos e Caxias 2770 071 Paço de Arcos	Tel: +351 214667500 Fax: +351214667580	www.dewalt.pt resposta.posvenda@sbdinc.com
Suomi	DeWALT PL47 00521 Helsinki, Suomi	Puh: 010 400 4333 Faksi: 0800 411 340	www.dewalt.fi asiakaspalvelu.fi@sbdinc.com
Sverige	DeWALT BOX 94 43122 Mölndal Sverige	Tel: 031 68 61 60 Fax: 031 68 60 08	www.dewalt.se kundservice.se@sbdinc.com
Türkiye	Sanayi ve Ticaret Bakanligi tebligince kullanim ömrü 7 yıldır. Stanley Black & Decker Turkey Alet Üretim San. Tic. Ltd.Şti. AND Kozyatağı – İçerenköy Mah. Umut Sok. AND Ofis Sit. No: 10-12 / 82-83-84 Ataşehir/İstanbul, Türkiye	Tel: +90 216 665 2900 Faks: +90 216 665 2901	www.dewalt.com.tr support@dewalt.com.tr
United Kingdom	DeWALT, 210 Bath Road; Slough, Berks SL1 3YD	Tel: 01753-567055 Fax: 01753-572112	www.dewalt.co.uk emaservice@sbdinc.com
Australia	DeWALT 810 Whitehorse Road Box Hill VIC 3128 Australia	Tel: Aust 1800 338 002 Tel: NZ 0800 339 258	www.dewalt.com.au www.dewalt.co.nz
Middle East Africa	DeWALT P.O. Box - 17164, Jebel Ali Free Zone (South), Dubai, UAE	Tel: 971 4 812 7400 Fax: 971 4 2822765	www.dewalt.ae support@dewalt.ae