

# BLACK+ DECKER

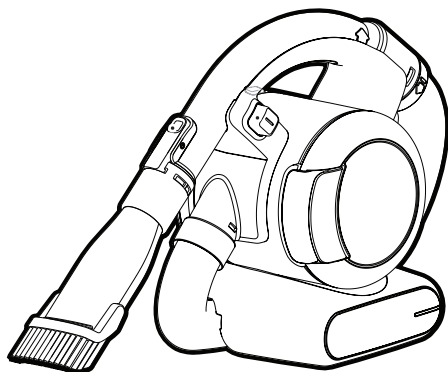

Návod na obsluhu

***Upozornenie !  
Určené pre domácich  
majstrov.***

511113 - 30 SK

Preložené z pôvodného návodu

[www.blackanddecker.eu](http://www.blackanddecker.eu)

PD1420LP

**Použitie výrobku**

Váš ručný vysávač Black & Decker Dustbuster® je určený na bežné vysávanie. Tento výrobok je určený iba na spotrebiteľské použitie v domácnostiach.



Pred použitím tohto výrobku si pozorne preštudujte celý tento návod na obsluhu.

**Bezpečnostné pokyny**

**Varovanie! Prečítajte si všetky bezpečnostné pokyny a bezpečnostné výstrahy.** Nedodržanie nižšie uvedených varovaní a pokynov môže viesť k spôsobeniu úrazu elektrickým prúdom, k vzniku požiaru alebo k vážnemu zraneniu.



**Varovanie!** Pri použití elektrického náradia napájaného akumulátorom by sa mali vždy dodržiavať základné bezpečnostné pokyny, vrátane nasledujúcich, aby ste znížili riziko vzniku požiaru, riziko únikov kvapaliny z akumulátorov, riziko zranenia alebo materiálnych škôd.

- ◆ Pred použitím tohto výrobku si pozorne prečítajte tento návod.
- ◆ V tomto návode je opísané určené použitie tohto výrobku. Použitie iného príslušenstva alebo prídavného zariadenia a vykonávanie iných pracovných operácií, než sa odporúča týmto návodom, môže spôsobiť poranenie obsluhy.
- ◆ Uschovajte tento návod na prípadné ďalšie použitie.

**Použitie Vášho zariadenia**

- ◆ Nepoužívajte tento vysávač na vysáva-

nie kvapalín alebo materiálov, ktoré by sa mohli vznietiť.

- ◆ Nepoužívajte tento vysávač v blízkosti vody.
- ◆ Neponárajte tento vysávač do vody.
- ◆ Nikdy nevyťahujte zástrčku nabíjačky zo zásuvky ťahaním za kábel nabíjačky. Vedte kábel tak, aby neprechádzal cez ostré hrany alebo horúce a mastné povrchy.
- ◆ Tento výrobok môžu používať osoby staršie ako 8 rokov a osoby so zníženými fyzickými, zmyslovými či duševnými schopnosťami či nedostatkom skúseností a znalostí, ak budú pod dozorom alebo ak boli oboznámené s bezpečným použitím tohto výrobku a ak pochopili, aké nebezpečenstvá sú spojené s jeho použitím. S týmto výrobkom sa nesmú hrať deti. Čistenie a používateľskú údržbu by nemali robiť deti bez dozoru.

**Kontrola a opravy**

- ◆ Pred použitím skontrolujte, či sa na tomto zariadení nenachádzajú žiadne poškodené alebo chybné časti. Skontrolujte, či nie sú rozbité jeho časti a či nie sú poškodené spínače alebo iné diely, ktoré by mohli ovplyvniť jeho prevádzku.
- ◆ Nepoužívajte toto zariadenie, ak je akákoľvek jeho časť poškodená.
- ◆ Poškodené a zničené diely nechajte opraviť alebo vymeniť v autorizovanom servisnom stredisku.
- ◆ Pravidelne kontrolujte, či nie je po-

škodený kábel nabíjačky. Ak je kábel nabíjačky poškodený alebo zničený, nabíjačku vymeňte.

- ◆ Nikdy sa nepokúšajte demontovať alebo vymeniť iné diely, než sú diely uvedené v tomto návode.

## Doplnkové bezpečnostné pokyny

### Po použití

- ◆ Pred čistením nabíjačky alebo nabíjacej základne odpojte nabíjačku od siete.
- ◆ Ak sa zariadenie nepoužíva, malo by byť uskladnené na suchom mieste.
- ◆ K uloženému prístroju nesmú mať prístup deti.

### Zvyškové riziká

Ak sa náradie používa iným spôsobom, než je uvedené v priložených bezpečnostných varovaniach, môžu sa objaviť dodatočné zvyškové riziká. Tieto riziká môžu vzniknúť v dôsledku nesprávneho použitia, dlhodobého použitia atď.

Napriek tomu, že sa dodržiavajú príslušné bezpečnostné predpisy a používajú sa bezpečnostné zariadenia, určité zvyškové riziká sa nemôžu vylúčiť. Tieto riziká sú nasledujúce:

- ◆ Zranenia spôsobené kontaktom s akoukoľvek rotujúcou alebo pohybujúcou sa časťou.
- ◆ Zranenia spôsobené pri výmene dielcov, pracovného nástroja alebo príslušenstva.

- ◆ Zranenia spôsobené dlhodobým použitím náradia. Ak používate akékoľvek náradie dlhší čas, zaistite, aby sa robili pravidelné prestávky.
- ◆ Poškodenie sluchu.
- ◆ Zdravotné riziká spôsobené vdychovaním prachu vytváraného pri použití náradia (príklad: práca s drevom, najmä s dubovým, bukovým a MDF).

## Akumulátory a nabíjačky

### Akumulátor

- ◆ Akumulátorníky zo žiadneho dôvodu nerozoberajte.
- ◆ Zabráňte kontaktu akumulátora s vodou.
- ◆ Nevystavujte akumulátor nadmernej teplote.
- ◆ Neskladujte akumulátory na miestach, kde môže teplota presiahnuť 40 °C.
- ◆ Nabíjajte akumulátory iba pri teplotách v rozsahu od 10 do 40 °C.
- ◆ Nabíjajte iba nabíjačkou dodanou s výrobkom. Použitie nesprávnej nabíjačky môže mať za následok úraz elektrickým prúdom alebo prehriatie akumulátora.
- ◆ Pri likvidácii akumulátorov sa riadte pokynmi uvedenými v časti „Ochrana životného prostredia“.
- ◆ Nepoškodzujte a nedeformujte akumulátory prepichnutím alebo nárazom, pretože hrozí riziko zranenia a požiaru.
- ◆ Poškodené akumulátory nenabíjajte.
- ◆ V extrémnych podmienkach môže z akumulátora unikať kvapalina. Hneď ako sa na akumulátore objaví kvapalina,

starostlivo ho utrite handričkou. Dbajte na to, aby sa táto kvapalina nedostala do kontaktu s pokožkou.

- ◆ Ak dôjde k zasiahnutiu pokožky touto kvapalinou alebo ak sa kvapalina dostane do očí, postupujte podľa nižšie uvedených pokynov.

**Varovanie!** Kvapalina z akumulátora môže spôsobiť zranenie osôb alebo hmotné škody. V prípade zasiahnutia pokožky zasiahnuté miesto okamžite opláchnite vodou. Ak dôjde k začervenaniu, bolesti alebo podráždeniu zasiahnutého miesta, vyhľadajte lekárske ošetrovanie. Ak sa kvapalina dostane do očí, okamžite si ich začnite vyplachovať čistou vodou a vyhľadajte lekárske ošetrovanie.

## Nabíjačky

Vaša nabíjačka je určená na prevádzku iba pod jedným napätím. Vždy skontrolujte, či napätie v elektrickej sieti zodpovedá napätiu, ktoré je uvedené na výkonovom štítku.

**Varovanie!** Nikdy sa nepokúšajte nahradiť nabíjačku priamym pripojením k zásuvke elektrického prúdu.

- ◆ Používajte nabíjačku Black & Decker iba na nabíjanie akumulátora, ktorý bol dodaný s výrobkom. Iné akumulátory môžu prasknúť, spôsobiť zranenie alebo iné škody.
- ◆ Nikdy sa nepokúšajte nabíjať akumulátory, ktoré nie sú na nabíjanie určené.
- ◆ Ak je poškodený prívodný kábel, musí byť vymenený výrobcom alebo v autorizovanom servise Black & Decker, aby

sa zabránilo možným rizikám.

- ◆ Zabráňte kontaktu nabíjačky s vodou.
- ◆ Nesnažte sa nabíjačku rozoberať.
- ◆ Nepokúšajte sa do nabíjačky preniknúť.
- ◆ Pri nabíjaní musia byť zariadenie a akumulátor umiestnené na dobre odvetranom mieste.

## Elektrická bezpečnosť

### Symbyly vyznačené na nabíjačke



Pred použitím zariadenia si pozorne prečítajte tento návod.



Toto náradie je opatrené dvojitou izoláciou. Preto nie je nutné použitie uzemňovacieho vodiča. Vždy skontrolujte, či napájacie napätie zodpovedá napätiu na výkonovom štítku.



Bezpečnostný izolačný transformátor s ochranou proti skratu. Napájanie je elektricky odpojené od výstupu transformátora.



Ak je okolitá teplota príliš vysoká, nabíjačka sa automaticky vypne. Následkom toho nabíjačka prestane nabíjať. Nabíjacia základňa musí byť odpojená od siete a musí sa predať autorizovanému servisu na opravu.



Nabíjacia základňa nie je určená na vonkajšie použitie.

### Údržba

Vaše zariadenie Black & Decker bolo skonštruované tak, aby Vám slúžilo dlhý čas s minimálnymi nárokmi na údržbu. Riadna starostlivosť o náradie a jeho pravidelné čistenie Vám zaistia jeho bezproblémový chod.

**Varovanie!** Pred začatím akejkoľvek údržby výrobkov napájaných akumulátorom:

- ◆ Ak je zariadenie vybavené integrovaným akumulátorom, nechajte akumulátor pri prevádzke úplne vybitý a potom zariadenie vypnite.
- ◆ Pred čistením odpojte nabíjačku od siete. Vaša nabíjačka nevyžaduje žiadnu údržbu okrem pravidelného čistenia.
- ◆ Vetracie otvory zariadenia a nabíjačky pravidelne čistite mäkkou kefkou alebo suchou handričkou.
- ◆ Pomocou vlhkej handričky pravidelne čistite kryt motora. Nepoužívajte žiadne abrazívne čistiace prostriedky alebo rozpúšťadlá.

### Ochrana životného prostredia



Triedte odpad. Tento výrobok sa nesmie likvidovať v bežnom domovom odpade.

Ak nebudete výrobok Black & Decker ďalej používať alebo ak si ho prajete nahradiť novým, nelikvidujte ho spolu s bežným komunálnym odpadom. Zaisťte likvidáciu tohto výrobku v triedenom odpade.



Triedený odpad umožňuje recykláciu a opätovné využitie použitých výrobkov a obalových materiálov. Opätovné použitie recyklovaných materiálov pomáha chrániť životné prostredie pred znečistením a znižuje spotrebu surovín.

Pri zakúpení nových výrobkov Vám predajne, miestne zberne odpadov alebo recyklačné stanice poskytnú informácie o správnej likvidácii elektro odpadov z domácnosti.

Spoločnosť Black & Decker poskytuje službu zberu a recyklácie výrobkov Black & Decker po skončení ich prevádzkovej životnosti. Ak chcete využiť výhody tejto služby, odovzdajte, prosím, Váš výrobok ktorémukoľvek autorizovanému zástupcovi servisu, ktorý zariadenie odoberie a zaisťí jeho recykláciu.

Miesto najbližšieho autorizovaného servisu Black & Decker nájdete na príslušnej adrese uvedenej v tomto návode. Zoznam autorizovaných servisov Black & Decker a podrobnosti o popredajnom servise nájdete aj na internetovej adrese: **[www.2helpU.com](http://www.2helpU.com)**.

**STANLEY BLACK & DECKER SLOVAKIA S.R.O.**

Vysoká 2/b  
811 06 Bratislava  
Tel.: 00420 261 009 772  
Fax: 00420 261 009 784  
www.blackanddecker.sk  
obchod@sbdinc.com

**STANLEY BLACK & DECKER CZECH REPUBLIC S.R.O.**

Türkova 5b  
149 00 Praha 4  
Česká Republika  
Tel.: 00420 261 009 772  
Fax: 00420 261 009 784  
Servis: 00420 244 403 247  
www.blackanddecker.cz  
obchod@sbdinc.com

**BAND SERVIS**

Paulínska 22  
917 01 Trnava  
Tel.: 00421 335 511 063  
Fax: 00421 335 512 624  
www.bandservis.sk  
p.talajka@bandservis.sk

**BAND SERVIS**

Južná trieda 17 (budova TWD)  
040 01 Košice  
Tel.: 00421 556 233 155  
bandserviske@zoznam.sk

**BAND SERVIS**

K Pasekám 4440  
760 01 Zlín  
Tel.: 00420 577 008 550,1  
Fax: 00420 577 008 559  
www.bandservis.cz  
bandservis@bandservis.cz

**BAND SERVIS**

Klásterského 2  
140 00 Praha 4  
Tel.: 00420 244 403 247  
Fax: 00420 241 770 167  
j.kraus@bandservis.cz  
www.bandservis.cz  
bandservis@bandservis.cz

**CZ** ZÁRUČNÍ LIST

**PL** KARTA GWARANCYJNA

**H** JÓTÁLLÁSI JEGY

**SK** ZÁRUČNÝ LIST



**CZ** měsíců  
**H** hónap

**24**

**PL** miesiące  
**SK** mesiacov

<b>CZ</b>	Výrobní kód	Datum prodeje	Razítko prodejny Podpis
<b>H</b>	Gyári szám	A vásárlás napja	Pecsét helye Aláírás
<b>PL</b>	Numer seryjny	Data sprzedaży	Stempel Podpis
<b>SK</b>	Číslo série	Dátum predaja	Pečiatka predajne Podpis

(CZ)

Adresy servisu  
Band Servis  
Klásterského 2  
CZ-140 00 Praha 4  
Tel.: 00420 244 403 247  
Fax: 00420 241 770 167

Band Servis  
K Pasekám 4440  
CZ-76001 Zlín  
Tel.: 00420 577 008 550,1  
Fax: 00420 577 008 559  
<http://www.bandservis.cz>

(H)

Black & Decker Központi  
Garanciális-és Márkaszerviz  
1163 Budapest  
(Sashalom) Thököly út 17.  
Tel.: 403-2260  
Fax: 404-0014  
[www.rotelkft.hu](http://www.rotelkft.hu)

(PL)

Adres serwisu centralnego  
ERPATECH  
ul. Bakaliowa 26  
05-080 Mościska  
Tel.: 022-8620808  
Fax: 022-8620809

(SK)

Adresa servisu  
Band Servis  
Paulínska ul. 22  
SK-91701 Trnava  
Tel.: 00421 335 511 063  
Fax: 00421 335 512 624

(CZ) Dokumentace záruční opravy

(PL) Przebieg napraw gwarancyjnych

(H) A garanciális javítás dokumentálása

(SK) Záznamy o záručných opravách

CZ	Číslo	Datum příjmu	Datum zakázky	Číslo zakázky	Závada	Razítko Podpis
H	Sorszám	Bejelentés időpontja	Javítási időpont	Javítási munkalapszám	Hiba jelleg oka	Pecsét Aláírás
	Jótállás új határideje					
PL	Nr.	Data zgłoszenia	Data naprawy	Nr. zlecenia	Przebieg naprawy	Stempel Podpis
SK	Číslo dodávky	Dátum nahlásenia	Dátum opravy	Číslo objednávky	Popis poruchy	Pečiatka Podpis



Nabíjačka		
Vstupné napätie	V	120 – 240
Výstupné napätie	V	23
Prúd	mA	400
Približný čas nabíjania	hod.	4
Hmotnosť	kg	0,21
CHA010014G		
CHA010014B		

Napájacie napätie	V	14,4
Akumulátor	Typ	Li-Ion
Hmotnosť	kg	1,48
PD1420LP		
(H1)		

Technické údaje



## Popis

Toto náradie sa skladá z niektorých alebo zo všetkých nasledujúcich častí:

1. Sprinac zapnuté/vypnuté
2. Odoberateľná rukoväť
3. Uvoľňovacie krúžok rukoväti
4. Hadica
5. Prieťahdné dvierka
6. LED indikátor nabíjania
7. Kryt akumulátora
8. Západka dvierok
9. Uvoľňovacie tlačidlo nádobý na nečistoty
10. Vybírateľná nádoba na nečistoty
11. Uchytka prísušsenstva
12. Kombinovaná hubica 2 v 1
13. Štrbinový násadec
14. Hlavica na chipy zvierat
15. Nabíjacia základňa
16. Uložný priestor pre prísušsenstvo

## Výmena filtrov

Filtre by sa mali vymenovať každých 6 až 9 mesiacov alebo vždy, keď dôjde k ich poškodeniu.  
Výmenné filtre si môžete zakúpiť u autorizovaného predajcu Black & Decker (katalógové číslo VF90):

## Akumulátor



Ak chcete likvidovať výrobok sami, akumulátory sa musia vybrať podľa nižšie uvedeného postupu a zlikvidovať v súlade s miestnymi predpismi.

- ◆ Nechajte akumulátor úplne vybití.
  - ◆ Vyberte nádobu na nečistoty.
  - ◆ Vyskrutkujte dve skrutky nachádzajúce sa vnútri prepojovacej časti pre hadicu a zdvihnite kryt akumulátora.
  - ◆ Odpojte od akumulátora všetky vodiče.
  - ◆ Opatrne odoberte kryt, ktorý zaisťuje akumulátor na určenom mieste.
  - ◆ Vyberte akumulátor, vložte ho do vhodného obalu a zaisťte, aby nemohlo dôjsť ku skratovaniu kontaktu akumulátora.
  - ◆ Odovzdajte akumulátor zástupcovi autorizovaného servisu alebo v miestnom zbernom dvore.
- Po vybratí sa nemôže akumulátor znovu pripojiť.

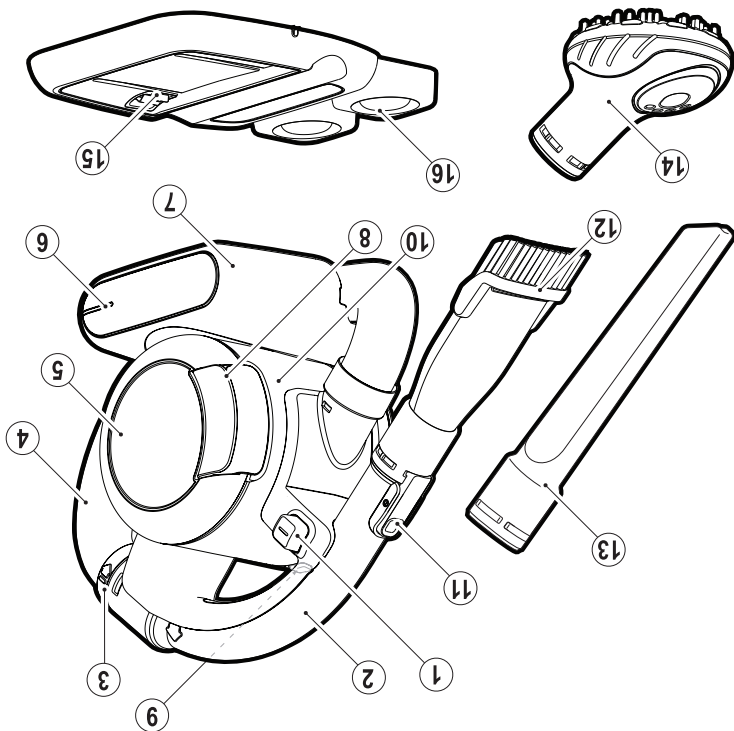

Popis

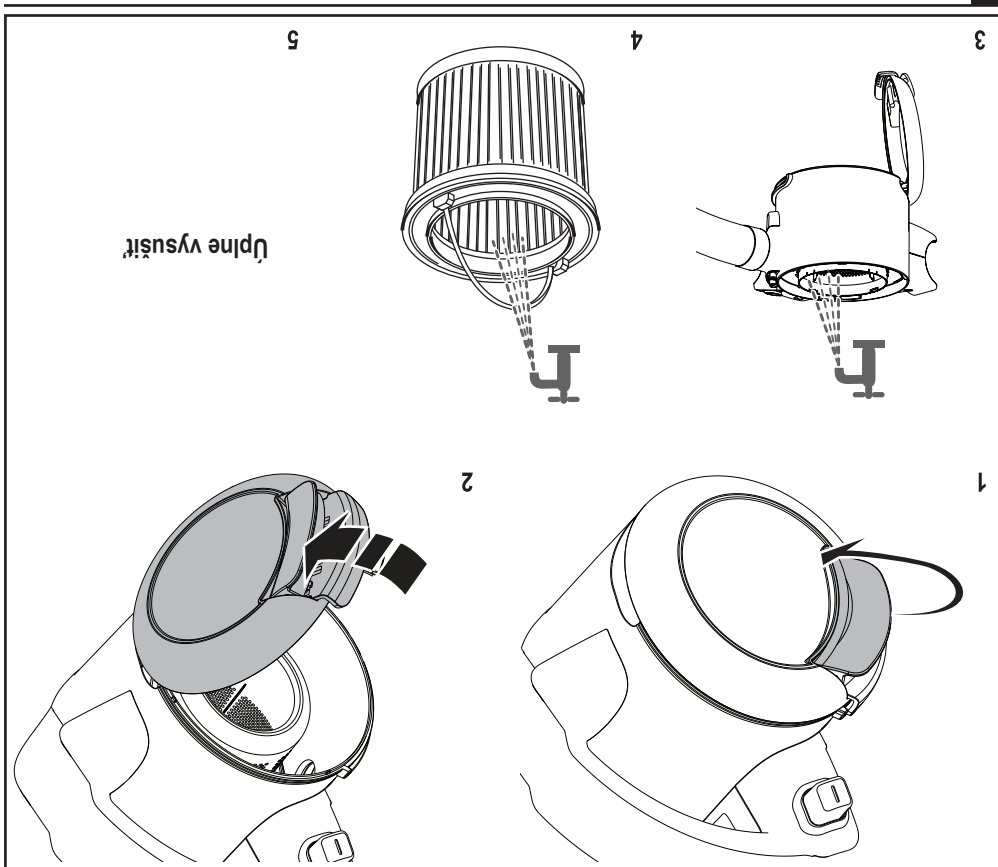

## Umyvanie

Opätovne zostavte po vyčistení filtra alebo pokrácujúte v umývaní.

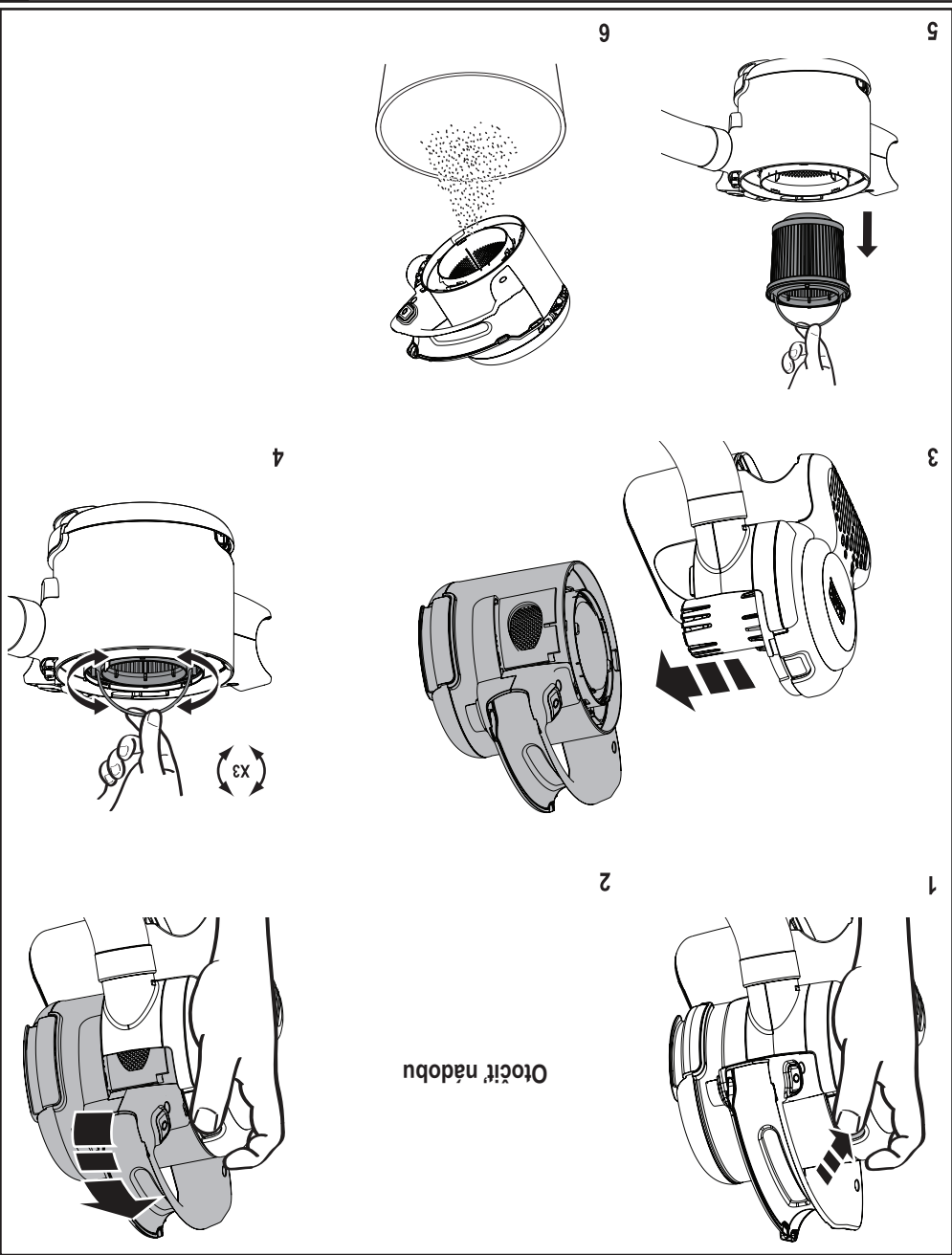

Otvorit' nádobu

Čistenie filtra



Ak chcete udržať optimálny nasávací výkon, musíte počas používania vysávača pravidelne čistiť filter.

3



4

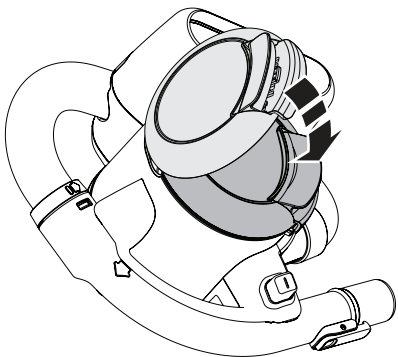

1

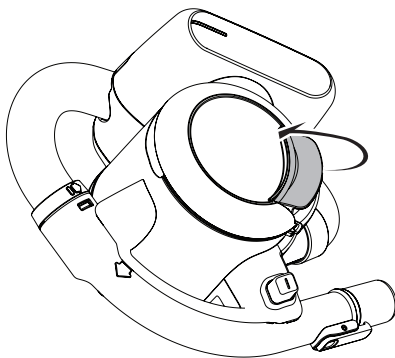

2

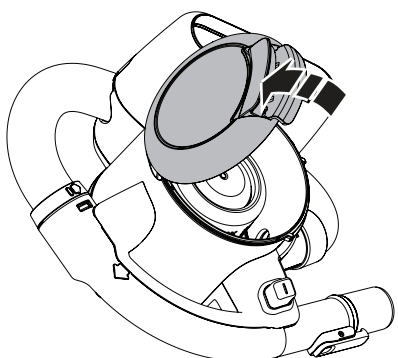

Vyprázdnenie

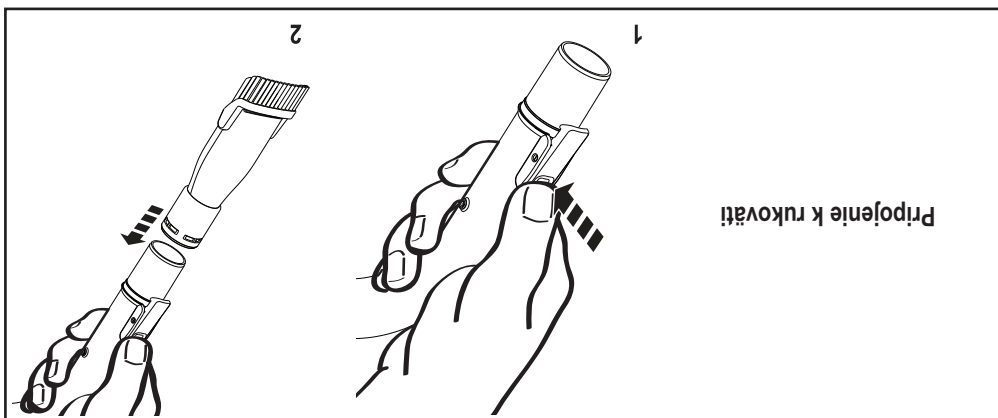
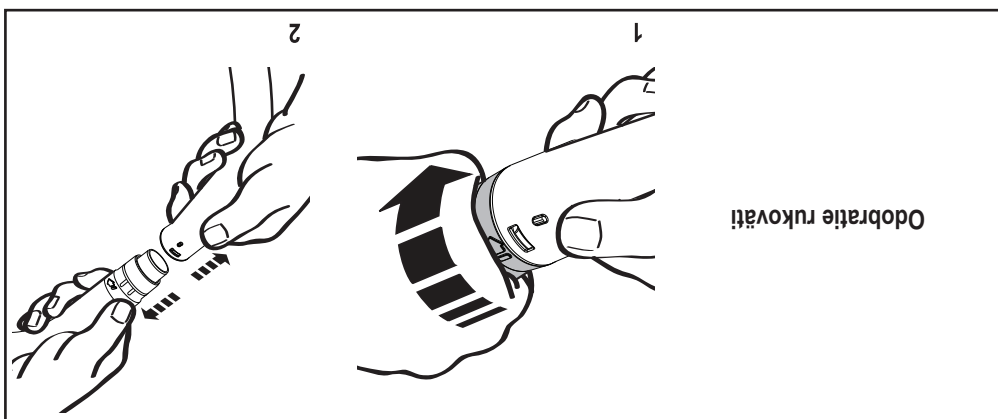
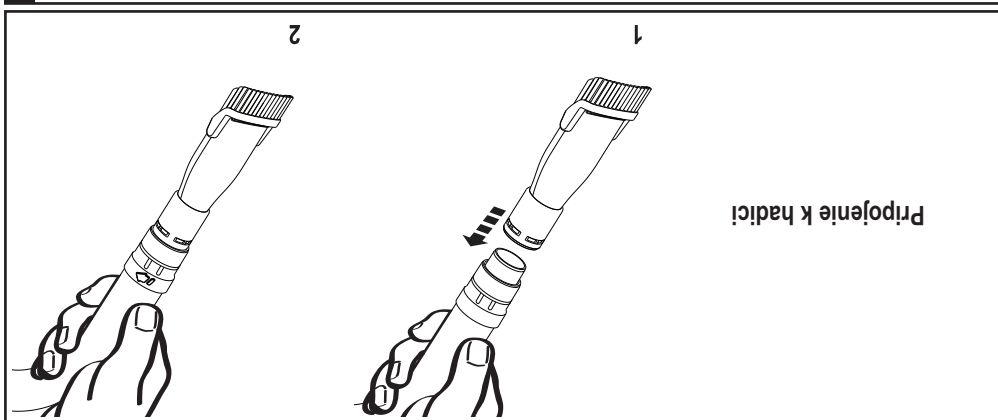

Príslušenstvo



Akumulátor je horúci



Vybity akumulátor



Nedostatočne nabitý akumulátor



### Spôsob svietenia LED

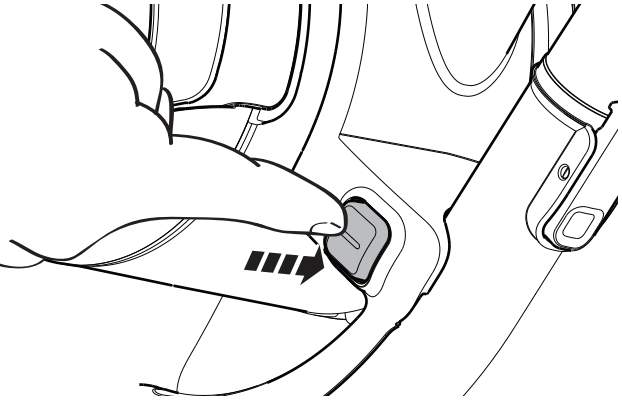

Zapnuté

### Použitie

Akumulátor je horúci 

Porucha nabíjačky 

Porucha akumulátora 

Nabíjanie 

### Spôsob svietenia LED

Zariadenie sa môže ponechať pripojené k nabíjačke a počas použitia môže dôjsť k jeho zahriatiu. 

5

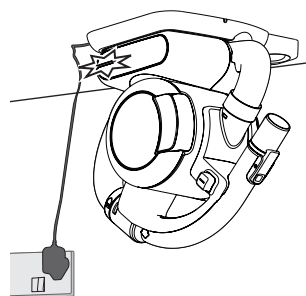

3

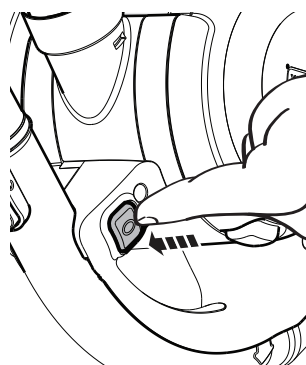

1

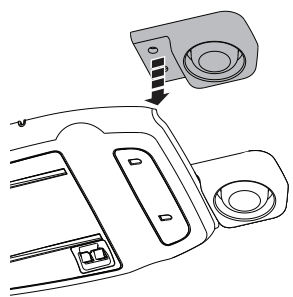

2

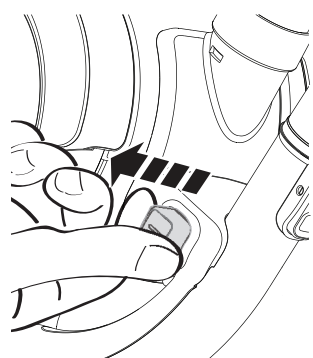

Vypnuté

4

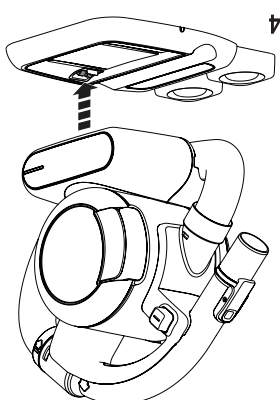

Odoberte štítek

Hneď ako dôjde k ukončeniu nabíjania, kontrolka zhasne.

# Nabíjanie

## Návod na obsluhu